

**HONDA**  
The Power of Dreams

**МОТОЦИКЛ VT750C**  
**РУКОВОДСТВО ПО ЭКСПЛУАТАЦИИ**

---



**HONDA**  
The Power of Dreams

## **ВАЖНАЯ ИНФОРМАЦИЯ**

- **ВОДИТЕЛЬ И ПАССАЖИР**

Этот мотоцикл предназначен для перевозки водителя и одного пассажира. Никогда не превышайте максимальную грузоподъемность, указанную на оборудовании и табличке с характеристиками.

- **ЭКСПЛУАТАЦИЯ НА ДОРОГАХ**

Этот мотоцикл предназначен только для дорог с твердым покрытием.

- **ВНИМАТЕЛЬНО ПРОЧИТЕ ДАННОЕ РУКОВОДСТВО ПО ЭКСПЛУАТАЦИИ**

Особенное внимание обратите на информацию по безопасности, приводимую в различных местах данного Руководства. Эта информация поясняется в разделе «Несколько слов о безопасности», помещенном перед страницей «Содержание».

Данное Руководство должно рассматриваться как неотъемлемая часть мотоцикла и передаваться следующему владельцу при его продаже.

# Honda VT750C

## РУКОВОДСТВО ПО ЭКСПЛУАТАЦИИ

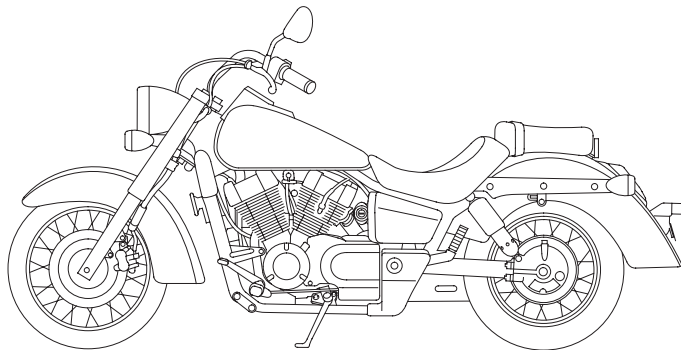

Все сведения в данном «Руководстве» соответствуют состоянию выпускаемой продукции на дату подписания документа в печать. Компания Honda Motor Co., Ltd. оставляет за собой право в любое время вносить изменения в конструкцию или комплектацию изделий без каких-либо предупреждений или обязательств со своей стороны.

Запрещается воспроизводить настоящее «Руководство» или любой его фрагмент без наличия письменного согласия обладателя авторских прав.

## ДОБРО ПОЖАЛОВАТЬ

Мотоцикл дает вам возможность овладеть искусством управления и погрузиться в мир приключений. Вы несетесь навстречу ветру по дороге на машине, которая, как никакая другая, беспрекословно выполняет ваши команды. В отличие от автомобиля, здесь вы не защищены металлической оболочкой. Как и в авиации, предварительный осмотр и регулярное обслуживание жизненно важны для обеспечения вашей безопасности. Вашей наградой будет свобода.

Чтобы быть в безопасности и полностью наслаждаться приключениями, вам следует внимательно изучить Руководство по эксплуатации ДО ТОГО, КАК ВЫ СЯДЕТЕ В СЕДЛО ВАШЕГО МОТОЦИКЛА.

Во время чтения данного Руководства вам встретится информация, перед которой будет символ. **ВНИМАНИЕ** Эта информация поможет вам избежать повреждения мотоцикла и причинения ущерба чужой собственности и окружающей среде.

При необходимости ремонта или технического обслуживания помните, что официальный дилер Honda лучше всех знает ваш мотоцикл. Если вы обладаете соответствующей квалификацией и у вас есть необходимый инструмент, у вашего дилера можно приобрести официальное Руководство по техническому обслуживанию, которое поможет вам справиться со многими работами по обслуживанию и ремонту.

Желаем приятных поездок и благодарим за то, что вы выбрали мотоцикл Honda!

- Следующими кодами в данном Руководстве обозначаются страны.

E	Великобритания
F	Франция
U	Австралия Новая Зеландия

ED	(Европейские страны прямой продажи) Бельгия, Германия,	Австрия, Швейцария, Италия	Голландия, Испания, Португалия
----	---	----------------------------------	--------------------------------------

- Характеристики могут изменяться применительно к конкретной стране.

## НЕСКОЛЬКО СЛОВ О БЕЗОПАСНОСТИ

Ваша безопасность и безопасность окружающих исключительно важны. Поэтому безопасное управление мотоциклом является серьезной ответственностью.

Соответствующая информация, которая содержится в табличках на мотовездеходе и в Руководстве по эксплуатации, поможет вам правильно и с соблюдением всех мер безопасности управлять мотоциклом. Эта информация предупреждает вас о потенциально опасных ситуациях, которые могут причинить вред вам и другим людям.

Конечно, предостеречь вас о всех рисках, связанных с управлением или обслуживанием мотоцикла, невозможно. Поэтому в своих действиях вы в первую очередь должны руководствоваться здравым смыслом.

Важная информация, относящаяся к безопасности, будет встречаться вам в различном виде, включая:

- **Таблички безопасности** — на самом мотоцикле.
- **Информация, относящаяся к безопасности** — перед которой помещен символ ▲ внимания и одно из трех сигнальных слов: **ОПАСНОСТЬ, ПРЕДОСТЕРЕЖЕНИЕ** или **ВНИМАНИЕ**.

Эти сигнальные слова означают следующее:



## **ОПАСНОСТЬ**

Вы **ПОГИБНИТЕ** или **ПОЛУЧИТЕ СЕРЬЕЗНЫЕ ТРАВМЫ**, если не будете следовать инструкциям.



## **ПРЕДУПРЕЖДЕНИЕ**

Вы можете **ПОГИБНУТЬ** или **ПОЛУЧИТЬ СЕРЬЕЗНЫЕ ТРАВМЫ**, если не будете следовать инструкциям.



## **ВНИМАНИЕ**

Вы можете **ПОЛУЧИТЬ ТРАВМЫ**, если не будете следовать инструкциям.

- **Заголовки, относящиеся к безопасности** — такие, как важные предостережения или требования осторожности.
- **Раздел «Безопасность»** — относящийся к безопасности, связанной с мотоциклом.
- **Инструкции** — объясняющие, как правильно и безопасно пользоваться данным мотоциклом.

Все Руководство по эксплуатации насыщено важной информацией, имеющей отношение к безопасности. Поэтому, пожалуйста, прочтите его внимательно



# ЭКСПЛУАТАЦИЯ МОТОЦИКЛА

Страница

- 1 БЕЗОПАСНОСТЬ  
ЭКСПЛУАТАЦИИ МОТОЦИКЛА**
- 1 СВЕДЕНИЯ ПО МЕРАМ БЕЗОПАСНОСТИ
- 2 ЗАЩИТНАЯ ЭКИПИРОВКА
- 4 МАКСИМАЛЬНО ДОПУСТИМАЯ НАГРУЗКА И РЕКОМЕНДАЦИИ
  
- 9 ОРГАНЫ УПРАВЛЕНИЯ И ИХ  
РАСПОЛОЖЕНИЕ**
- 12 ПРИБОРЫ И ИНДИКАТОРЫ
  
- 17 ОСНОВНЫЕ ЧАСТИ  
(Информация, необходимая для  
управления мотоциклом)**
- 17 ПОДВЕСКА
- 18 ТОРМОЗА
- 22 СЦЕПЛЕНИЕ
- 24 ОХЛАЖДАЮЩАЯ ЖИДКОСТЬ
- 26 ТОПЛИВО
- 30 МОТОРНОЕ МАСЛО
- 31 МАСЛО ГЛАВНОЙ ПЕРЕДАЧИ
- 32 ШИНЫ

страница

- 37 МЕХАНИЗМЫ И ОРГАНЫ  
УПРАВЛЕНИЯ**
- 37 ЗАМОК ЗАЖИГАНИЯ
- 38 КЛЮЧИ
- 40 СИСТЕМА ИММОБИЛАЙЗЕРА  
(HISS)
- 43 ОРГАНЫ УПРАВЛЕНИЯ ПРАВОЙ  
РУКОЯТКИ
- 44 ОРГАНЫ УПРАВЛЕНИЯ ЛЕВОЙ  
РУКОЯТКИ

страница

<b>45</b>	<b>ПРОЧЕЕ ОБОРУДОВАНИЕ</b> <b>(Не требуемое для работы мотоцикла)</b>
45	БЛОКАТОР РУЛЯ
46	ДЕРЖАТЕЛЬ ШЛЕМА
47	ОТСЕК ДЛЯ ДОКУМЕНТОВ
48	БОКОВАЯ ПАНЕЛЬ
49	СЕДЛО
50	РЕГУЛИРОВКА НАПРАВЛЕНИЯ СВЕТА ФАРЫ ПО ВЕРТИКАЛИ

страница

<b>51</b>	<b>ЭКСПЛУАТАЦИЯ МОТОЦИКЛА</b>
51	ОСМОТР ПЕРЕД ПОЕЗДКОЙ
52	ЗАПУСК ДВИГАТЕЛЯ
56	ОБКАТКА МОТОЦИКЛА
57	ВОЖДЕНИЕ
59	ТОРМОЖЕНИЕ
60	ПОСТАНОВКА НА СТОЯНКУ
61	РЕКОМЕНДАЦИИ ПО ЗАЩИТЕ МОТОЦИКЛА ОТ УГОНА

# ТЕХНИЧЕСКОЕ ОБСЛУЖИВАНИЕ МОТОЦИКЛА

страница

- 62 ТЕХНИЧЕСКОЕ ОБСЛУЖИВАНИЕ  
МОТОЦИКЛА**
- 62 ВАЖНОСТЬ ТЕХНИЧЕСКОГО  
ОБСЛУЖИВАНИЯ
- 63 БЕЗОПАСНОСТЬ ТЕХНИЧЕСКОГО  
ОБСЛУЖИВАНИЯ
- 64 МЕРЫ БЕЗОПАСНОСТИ ПРИ ТЕХ-  
НИЧЕСКОМ ОБСЛУЖИВАНИИ
- 65 РЕГЛАМЕНТ ТЕХНИЧЕСКОГО  
ОБСЛУЖИВАНИЯ
- 68 КОМПЛЕКТ ИНСТРУМЕНТОВ
- 69 СЕРИЙНЫЕ НОМЕРА
- 70 ЭТИКЕТКА С ОБОЗНАЧЕНИЕМ  
КРАСКИ
- 71 МОТОРНОЕ МАСЛО
- 75 ВЕНТИЛЯЦИЯ КАРТЕРА
- 76 СВЕЧИ ЗАЖИГАНИЯ
- 78 МАСЛО ГЛАВНОЙ ПЕРЕДАЧИ
- 79 ФУНКЦИОНИРОВАНИЕ ДРОС-  
СЕЛЬНОЙ ЗАСЛОНКИ
- 80 ЧАСТОТА ХОЛОСТОГО ХОДА
- 81 ОХЛАЖДАЮЩАЯ ЖИДКОСТЬ
- 82 ВОЗДУХООЧИСТИТЕЛЬ
- 83 ПРОВЕРКА ПЕРЕДНЕЙ И ЗАДНЕЙ  
ПОДВЕСКИ

страница

- ПРОВЕРКА:
- 84 БОКОВОЙ УПОР
- 85 ДЕМОНТАЖ КОЛЕСА
- 91 ИЗНОС ТОРМОЗНЫХ КОЛОДОК
- 92 ИЗНОС ТОРМОЗНЫХ БАШМА-  
КОВ
- 93 АККУМУЛЯТОРНАЯ БАТАРЕЯ
- 96 ЗАМЕНА ПРЕДОХРАНИТЕЛЕЙ
- 99 РЕГУЛИРОВКА ВЫКЛЮЧАТЕЛЯ  
СТОП-СИГНАЛА
- 100 ЗАМЕНА ЛАМП
- 105 ОЧИСТКА**
- 108 РЕКОМЕНДАЦИИ ПО ХРАНЕНИЮ**
- 108 ХРАНЕНИЕ МОТОЦИКЛА
- 110 РАСКОНСЕРВАЦИЯ МОТОЦИКЛА  
ПОСЛЕ ХРАНЕНИЯ
- 111 ТЕХНИЧЕСКИЕ ХАРАКТЕРИСТИ-  
КИ**
- 115 КАТАЛИТИЧЕСКИЙ НЕЙТРАЛИ-  
ЗАТОР**
- 116 СИСТЕМА ШУМОПОДАВЛЕНИЯ  
(ТОЛЬКО ДЛЯ АВСТРАЛИИ)**

# БЕЗОПАСНОСТЬ ЭКСПЛУАТАЦИИ МОТОЦИКЛА

## **ВАЖНАЯ ИНФОРМАЦИЯ, ОТНОСЯЩАЯСЯ К БЕЗОПАСНОСТИ**

Ваш мотоцикл сможет служить вам и доставлять удовольствие в течение многих лет, если вы осознаете ответственность за вашу собственную безопасность и понимаете опасности, с которыми можете встретиться на дороге.

Вы можете сделать очень многое, чтобы обеспечить собственную безопасность при управлении мотоциклом. Вы найдете много полезных рекомендаций в данном Руководстве по эксплуатации. Ниже приводится несколько наиболее важных таких рекомендаций.

### **Всегда надевайте шлем**

Это доказанный факт: шлемы существенно снижают число и тяжесть травм головы. Поэтому обязательно надевайте мотоциклетный шлем установленного образца и следите за тем, чтобы пассажир делал то же самое. Мы также рекомендуем, чтобы вы надевали защитные очки, прочную обувь, перчатки и другую защитную одежду (стр. 2).

### **Сделайте так, чтобы вы были заметны**

Некоторые водители не замечают мотоциклистов, потому что они не обращают на них внимания. Чтобы сделать себя более заметным, надевайте яркую светоотражающую одежду, занимайте такое положение на дороге, чтобы другие водители могли вас увидеть, сигнализируйте перед поворотом или сменой полосы движения и пользуйтесь звуковым сигналом, если это поможет другим заметить вас.

### **Никогда не переоценивайте своих способностей**

Превышение собственных возможностей — это одна из главных причин несчастных случаев с мотоциклистами. Никогда не превышайте ваших личных возможностей и не двигайтесь быстрее, чем позволяют дорожные условия. Запомните, что алкоголь, некоторые лекарственные препараты, утомление и невнимательность могут существенно снизить вашу способность правильно оценивать обстановку и безопасно управлять мотоциклом.

### **Не управляйте мотоциклом после употребления алкоголя**

Алкоголь абсолютно несовместим с вождением мотоцикла. Даже одна порция алкоголя понижает способность человека реагировать на изменение дорожной обстановки, и существенно ухудшает реакцию. Поэтому не управляйте мотоциклом после принятия алкоголя и не разрешайте делать это вашим друзьям.

### **Содержите мотоцикл в полностью исправном состоянии**

Чтобы ездить безопасно, очень важно перед каждой поездкой проводить осмотр вашего мотоцикла и выполнять все рекомендованные операции. Никогда не превышайте максимальную допустимую нагрузку и используйте только те аксессуары, которые одобрены компанией Honda для данного мотоцикла. См. стр. 4 для дополнительной информации.

### **ЗАЩИТНАЯ ЭКИПИРОВКА**

Для вашей безопасности мы настоятельно рекомендуем, чтобы при управлении мотоциклом вы всегда надевали рекомендованный мотоциклетный шлем, защитные очки, сапоги, длинные брюки, рубашку или куртку с длинными рукавами. Хотя полностью обеспечить защиту невозможно, соответствующая защитная одежда может снизить вероятность травмирования при управлении мотоциклом.

При выборе надлежащего защитного снаряжения руководствуйтесь рекомендациями следующего характера.

#### **▲ ПРЕДУПРЕЖДЕНИЕ**

Управление мотоциклом без шлема увеличивает риск серьезной травмы или смертельного исхода при дорожно-транспортном происшествии.

Вы и ваш пассажир обязательно должны надевать шлем, защитные очки и другие элементы защитного снаряжения во время поездки на мотоцикле.

### **Шлемы и защитные очки**

Мотоциклетный шлем является наиболее важным элементом защитной экипировки, поскольку он обеспечивает наилучшую защиту головы. Шлем должен соответствовать размеру головы, быть удобным, но не болтаться. Шлем, окрашенный в яркие цвета, сделает вас более заметным в уличном движении, так же как светоотражающие полосы.

Шлем, не закрывающий лицо, обеспечивает определенную защиту, но лучше иметь более безопасный интегральный шлем, защищающий всю голову. Всегда защищайте глаза от ветра, пыли и осадков прозрачным щитком или очками.

### **Дополнительные предметы защитной экипировки**

В дополнение к шлему и защитным очкам или прозрачному щитку рекомендуется надевать:

- Прочные сапоги или ботинки с подошвой, препятствующей скольжению, для защиты ваших ступней и лодыжек.
- Кожаные перчатки, согревающие руки и защищающие их от раздражений, порезов, ожогов и ушибов.
- Мотоциклетный комбинезон или куртку, обеспечивающую удобство и защиту. Одежда яркого цвета со светоотражающими элементами сделает вас более заметным в дорожном движении. Не надевайте слишком свободные вещи, которые могут попасть в движущиеся части мотоцикла.

## МАКСИМАЛЬНАЯ ДОПУСТИМАЯ НАГРУЗКА И РЕКОМЕНДАЦИИ

Данный мотоцикл предназначен для перевозки водителя и одного пассажира. При езде с пассажиром вы можете почувствовать, что характеристики разгона и торможения мотоцикла изменились. Но если вы правильно обслуживаете мотоцикл, а шины и тормоза находятся в хорошем состоянии, вы можете безопасно перевозить пассажира или груз в пределах заданных ограничений и при соблюдении рекомендаций.

Однако, превышение максимально допустимой нагрузки или не сбалансированная нагрузка способны существенно ухудшить управляемость, тормозные качества и устойчивость мотоцикла. Аксессуары, изготовленные не компанией Honda, не утвержденные переделки и плохое техническое обслуживание также ухудшат безопасность эксплуатации мотоцикла.

На следующих страницах представлена более подробная информация по загрузке, аксессуарам и допустимых модификациях мотоцикла.

### Загрузка

Ваша безопасность существенно зависит от веса груза и того, как он размещен на мотоцикле. Каждый раз, когда вы перевозите пассажира или груз, вы должны учитывать следующее.

#### ПРЕДУПРЕЖДЕНИЕ

Перегрузка мотоцикла или неправильное размещение груза может привести к аварии с серьезными последствиями, травмами или смертельным исходом.

Необходимо строго соблюдать ограничения по весу груза и неукоснительно выполнять рекомендации данного Руководства.

### **Максимальная допустимая нагрузка**

Для данного мотоцикла установлены следующие ограничения по нагрузке:

**Максимальная грузоподъемность:**

194 кг

**Включает вес водителя, пассажира, груза и дополнительного оборудования.**

18 кг (40 фунтов)

Масса дополнительных аксессуаров соответственно уменьшает максимально допустимую массу груза.

### **Рекомендации по загрузке**

Данный мотоцикл изначально предназначен для перевозки водителя и одного пассажира. Если вы не перевозите пассажира, вы можете укрепить куртку или другие небольшие вещи на сиденье.

При необходимости перевезти большее количество груза, проконсультируйтесь с представителем официального дилера Honda и ознакомьтесь с информацией на стр. 7, относящейся к аксессуарам.

Неправильная загрузка мотоцикла приведет к ухудшению его устойчивости и управляемости. Даже если вы загрузили мотоцикл правильно, вы должны двигаться с пониженной скоростью и никогда не превышать 130 км/ч, когда движетесь с грузом.



При движении с пассажиром или с грузом необходимо соблюдать следующие правила:

- Убедитесь, что давление воздуха в шинах соответствует норме.
- При изменении загрузки мотоцикла по сравнению с обычной вам может потребоваться провести регулировку задней подвески (см. стр.17).
- Чтобы незакрепленные вещи не стали причиной дорожно-транспортного происшествия, убедитесь перед началом поездки, что весь груз надежно закреплен.
- Размещайте груз как можно ближе к центру мотоцикла.
- Груз должен равномерно распределяться по правой и левой сторонам мотоцикла.

### Аксессуары и модификации

Изменения в конструкции или использование аксессуаров, не изготовленных компанией Honda, могут отрицательно сказаться на безопасности вождения мотоцикла. Прежде, чем вы решите внести изменения в конструкцию мотоцикла или добавить какие-нибудь аксессуары, ознакомьтесь со следующей информацией.

#### ПРЕДУПРЕЖДЕНИЕ

Установка нерекомендованных аксессуаров или внесение в конструкцию мотоцикла недопустимых изменений могут послужить причиной аварии с серьезными последствиями или смертельным исходом.

Необходимо следовать всем инструкциям данного Руководства, относящимся к использованию аксессуаров и внесению в конструкцию мотоцикла любых изменений.

### Аксессуары

Настоятельно рекомендуется использовать исключительно оригинальные аксессуары производства компании Honda, предназначенные и испытанные для мотоцикла данной модели. Компания Honda не имеет возможности испытать все представленные на рынке аксессуары, поэтому персональная ответственность за выбор, установку или использование неоригинальных аксессуаров лежит исключительно на владельце мотоцикла. Обратитесь за помощью к официальному дилеру, и всегда следуйте приведенным ниже рекомендациям:

- Убедитесь, что установленные аксессуары не заслоняют световые приборы, не уменьшают дорожный просвет, не увеличивают продольный угол проходимости, не изменяют ход подвески или руля, не влияют на вашу посадку и не мешают пользоваться органами управления.
- Убедитесь, что электрическое оборудование не превышает возможности электрической системы мотоцикла (стр. 113). Выход из строя плавкого предохранителя вызывает выключение приборов освещения или потерю мощности двигателя.

- Запрещается эксплуатировать мотоцикл с прицепом или боковой коляской. Мотоцикл не предназначен для работы с прицепом или с коляской, и их использование серьезно ухудшит управляемость мотоцикла.

### **Изменения конструкции**

Мы настоятельно рекомендуем не демонтировать никакое оригинальное оборудование с мотоцикла и не вносить модификации, вызывающие изменения конструкции или эксплуатационных характеристик мотоцикла. Такие изменения приведут к серьезному ухудшению управляемости, устойчивости и тормозных качеств и сделают ваш мотоцикл опасным для использования.

Снятие или изменение конструкции приборов освещения, системы выпуска, системы контроля токсичности отработавших газов сделают эксплуатацию мотоцикла незаконной.

# ОРГАНЫ УПРАВЛЕНИЯ И ИХ РАСПОЛОЖЕНИЕ

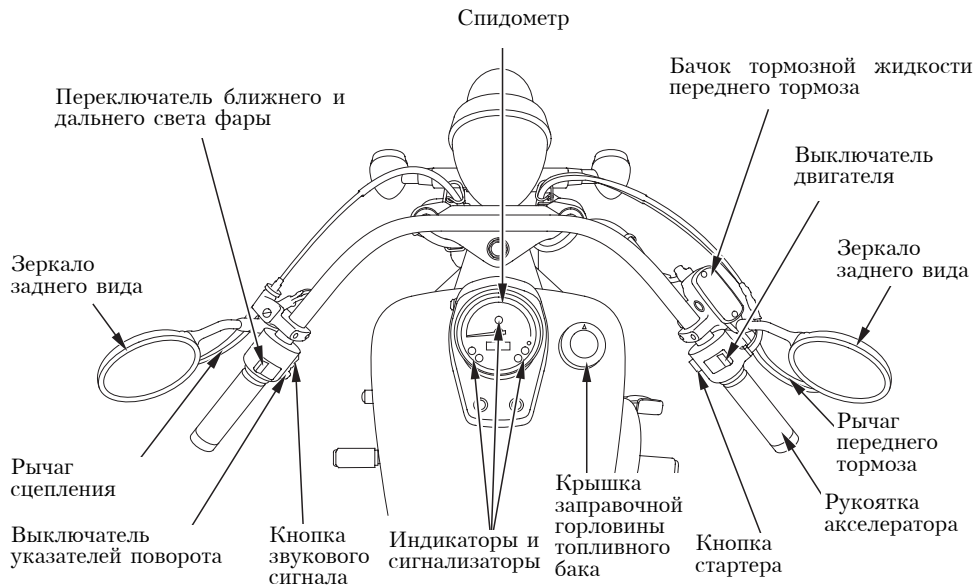

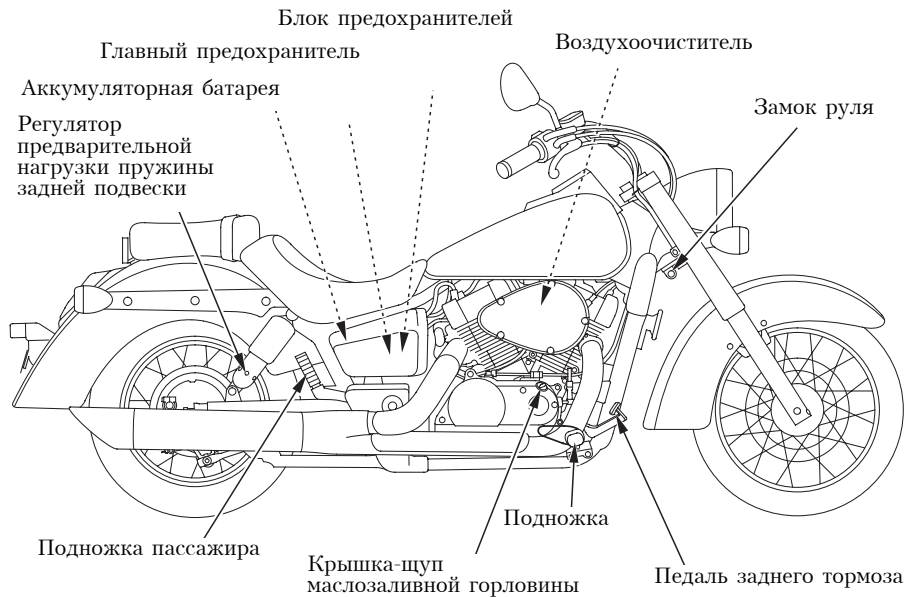

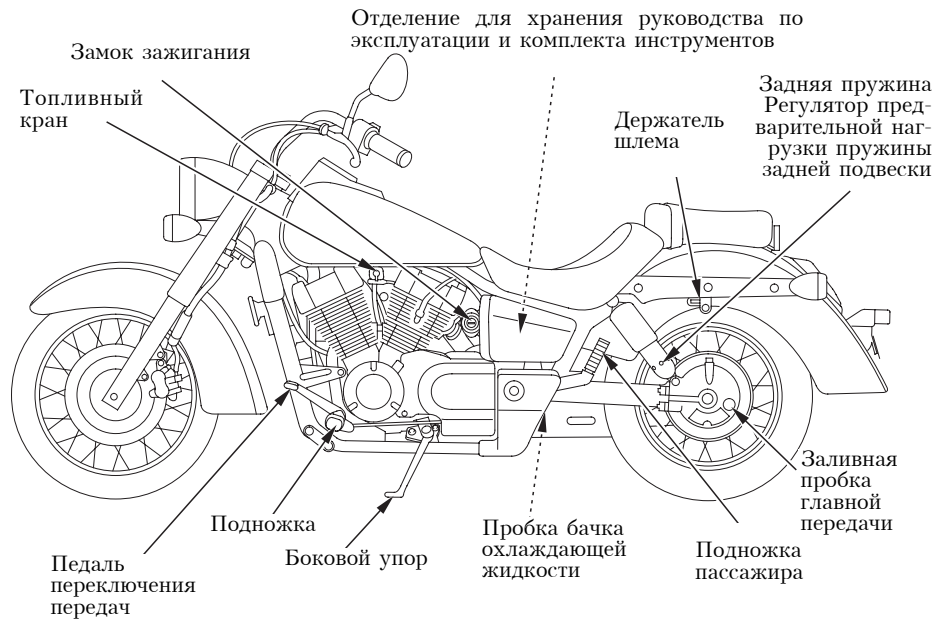



## ПРИБОРЫ И ИНДИКАТОРЫ

Индикаторы и сигнализаторы располагаются на панели спидометра.

Их назначение рассматривается в таблице на следующей странице.

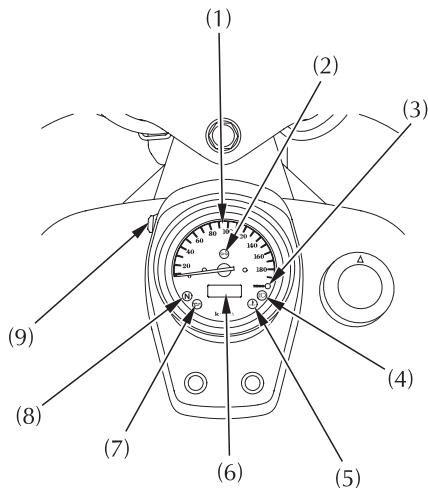
- (1) Спидометр
- (2) Индикатор указателя поворота
- (3) Индикатор системы иммобилайзера (HISS)
- (4) Индикатор дальнего света
- (5) Сигнализатор температуры охлаждающей жидкости
- (6) Дисплей одометра / указателя пробега за поездку
- (7) Сигнализатор низкого давления масла в двигателе
- (8) Индикатор нейтрали
- (9) Кнопка выбора одометра / указатель пробега за поездку и сброса



<b>(№ позиции) Наименование</b>	<b>Назначение</b>
(1) Спидометр	Показывает скорость движения. Показывает скорость мотоцикла в километрах в час (км/ч) или милях в час (миль/ч), в зависимости от исполнения.
(2) Индикатор указателя поворота (зеленый цвет)	Мигает при включении указателя поворота.
(3) Индикатор системы иммобилайзера (HISS) (красный цвет)	Этот индикатор высвечивается на несколько секунд при включении зажигания, если выключатель двигателя находится в положении RUN  (РАБОТА). Если в замок зажигания вставлен ключ с правильным кодом, индикатор гаснет. Если вставлен ключ с неправильным кодом, индикатор остается включенным, двигатель не запустится (стр. 40). Находясь в мигающем режиме, этот индикатор остается в нем в течение 24 часов после выключения зажигания (стр. 41).
(4) Индикатор дальнего света (синий цвет)	Высвечивается при включении дальнего света фары.



(№ позиции) Наименование	Назначение
(5) Сигнализатор температуры охлаждающей жидкости (красного цвета)	<p>Включается, если температура охлаждающей жидкости превысит заданное значение. При включении сигнализатора во время движения остановите двигатель и проверьте уровень охлаждающей жидкости в расширительном бачке. Прочтите инструкции на стр 24-25 и не возобновляйте движение до устранения неисправности.</p> <p><b>ВНИМАНИЕ</b></p> <p>Работа при температуре выше допустимой может привести к выходу двигателя из строя.</p>
(6) Дисплей одометра / указателя пробега за поездку	Служит для отображение показаний дисплея одометра / указателя пробега за поездку
Одометр	Показывает общий пробег (стр. 16).
Указатели пробега за поездку 1 и 2	Показывает пробег за поездку (стр. 16).

(№ позиции) Наименование	Назначение
(7) Сигнализатор низкого давления моторного масла	<p>Включается, если давление моторного масла достигнет значения, эксплуатация при котором приведет к резкому сокращению ресурса двигателя. При включении и зажигания двигателя выключается на непродолжительное время. После запуска двигателя выключается, может периодически вспыхивать на холостом ходу.</p> <p><b>ВНИМАНИЕ</b></p> <p>Эксплуатация мотоцикла при недостаточном давлении моторного масла может привести к выходу двигателя из строя.</p>
(8) Индикатор нейтральной передачи	<p>Высвечивается при включении нейтральной передачи.</p>
(9) Кнопка переключения режимов отображения счетчика мото-часов и цифровых часов	<p>Служит для выбора отображения показаний счетчика мото-часов либо цифровых часов (стр. 16).</p>

## Дисплей одометра / указателя пробега за поездку

Дисплей (1) имеет две функции: одометра и указателя пробега за поездку.

Указатель пробега за поездку может работать в двух режимах, «ПРОБЕГ 1» и «ПРОБЕГ 2».

Нажмите кнопку (2) для выбора режимов «Одометр» («ODO») или «Указатель пробега за поездку 1» («TRIP 1») «Указатель пробега за поездку 2» («TRIP 2»).

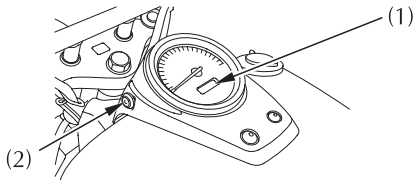

- (1) Дисплей одометра / указателя пробега за поездку
- (2) Кнопка выбора «одометр / указатель пробега за поездку» и обнуления показаний.

Для сброса показаний указателя пробега за поездку нажмите и удерживайте нажатой кнопку TRIP (ПРОБЕГ), когда дисплей находится в режиме «TRIP 1» (ПРОБЕГ 2) или «TRIP B» (ПРОБЕГ B).

Одометр

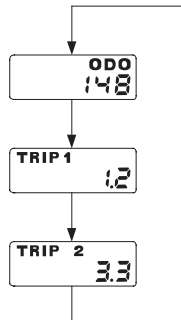

Указатель пробега за поездку 1

Указатель пробега за поездку 2

Сброс показаний указателя пробега за поездку

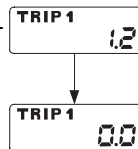

## ОСНОВНЫЕ АГРЕГАТЫ

### (Информация, необходимая для управления мотоциклом) ПОДВЕСКА

Каждый амортизатор (1) имеет 5 положений для различных нагрузок и условий движения.

Используйте специальный гаечный ключ (2) для регулировки задних амортизаторов.

Всегда регулируйте установки амортизатора в последовательности (1-2-3-4-5 или 5-4-3-2-1). Попытка установить напрямую из положения 1 в положение 5 или наоборот может вывести амортизатор из строя. Положение 1 соответствует малой нагрузке и предназначено для езды по дорогам с ровным покрытием. Положения от 3 до 5 усиливают предварительное сжатие пружины для увеличения жесткости задней подвески и могут использоваться при больших нагрузках. Оба амортизатора должны быть настроены на одинаковое значение жесткости. Номинальное положение регулировки: 2

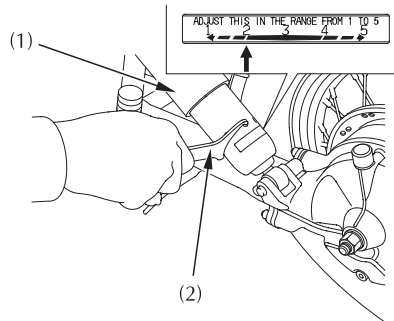

- (1) Амортизатор
- (2) Специальный ключ

## **ТОРМОЗА**

### **Передний тормоз**

Данный мотоцикл оборудован гидравлическим передним тормозом дискового типа.

По мере износа тормозных колодок уровень тормозной жидкости понижается.

В этом случае не нужно выполнять какие-то регулировки, но необходимо регулярно проверять уровень тормозной жидкости и износ тормозных колодок. Необходимо регулярно проводить осмотр системы, чтобы убедиться в отсутствии подтекания тормозной жидкости.

Если свободный ход управляющего рычага становится чрезмерным, а износ тормозных колодок невелик, это может указывать на возможное проникновение воздуха в систему, и необходимость ее прокачки. В этом случае обратитесь к вашему дилеру Honda.

### Уровень тормозной жидкости в переднем тормозном контуре:

Проверьте уровень жидкости на вертикально стоящем мотоцикле. Он должен быть выше нижней (LOWER) отметки (1). Если уровень находится на нижней отметке LOWER (1) или ниже нее, проверьте износ тормозных колодок (стр. 91).

Изношенные колодки подлежат замене. Если колодки не изношены, проверьте, нет ли утечки тормозной жидкости из системы.

В качестве тормозной жидкости рекомендуется использовать жидкость Honda DOT 4, поставляемую в герметично закрытых емкостях, или ее эквивалент.

### **Передний**

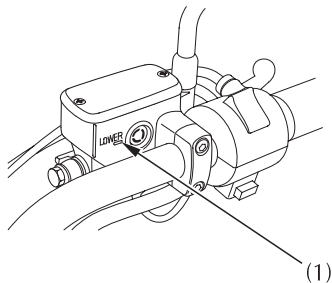

(1) Нижняя отметка уровня LOWER

### Прочие контрольные проверки:

Убедитесь в отсутствии подтекания тормозной жидкости. Проверьте нет ли следов износа, трещин или других повреждений шлангов и штуцеров.

## **Задний тормоз**

### Регулировка высоты педали

Установите мотоцикл на центральную опору. Для регулировки высоты педали используется стопорный болт (1). Для регулировки: высоты педали необходимо ослабить контргайку (2) и поворачивать стопорный болт. Затяните контргайку.

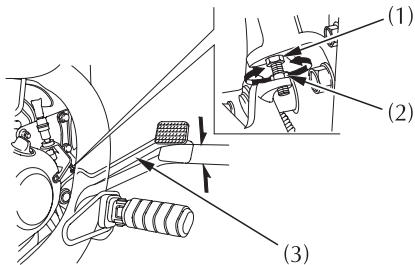

- (1) Стопорный болт
- (2) Контргайка
- (3) Педаль заднего тормоза

### Регулировка тормоза:

1. Установите мотоцикл на боковой упор.
2. Измерьте расстояние, которое проходит рычаг (3) заднего тормоза до того как тормоз начнет действовать.

Свободный ход должен составлять:  
**20-30 мм.**

Необходимые регулировки производятся вращением регулировочной гайки (4) заднего тормоза.

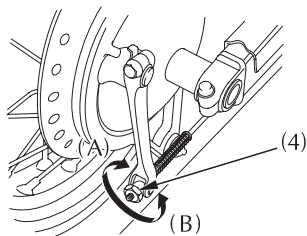

- (4) Регулировочная гайка
- (A) Уменьшение свободного хода
- (B) Увеличение свободного хода

3. Несколько раз нажмите на рычаг тормоза и убедитесь в беспрепятственном вращении колеса после его отпущения.

Убедитесь, что после окончательной регулировки штифт (5) рычага тормоза встал в вырез на регулировочной гайке. Если правильно отрегулировать свободный ход педали тормоза не удается, или тормоз работает некорректно, обратитесь в официальному дилеру Honda.

Прочие контрольные проверки:

Убедитесь в исправности тормозной тяги, тормозного рычага, пружины и фиксаторов.

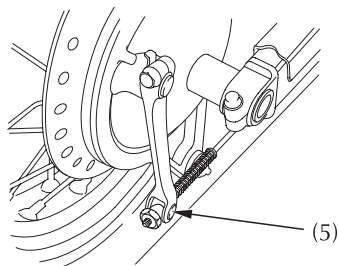

(5) Штифт рычага тормоза



## СЦЕПЛЕНИЕ

Регулировка сцепления требуется, если двигатель глохнет при включении передачи, если мотоцикл проявляет тенденцию к самопроизвольному перемещению вперед, или если сцепление пробуксовывает, вызывая отставание разгона мотоцикла от увеличения частоты вращения вала двигателя. Незначительная регулировка может быть выполнена с помощью регулятора (3) троса сцепления и рычага сцепления (1). Нормальный свободный ход рычага сцепления составляет:

10 – 20 мм/

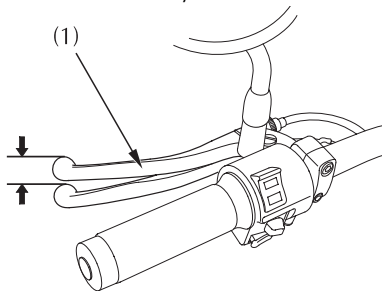

(1) Рычаг сцепления

1. Ослабьте контргайку (2) и поверните регулятор (3). Затяните стопорную гайку (2) и проверьте регулировку.
2. Если регулятор вывернут почти до предела, или если достигнуто правильного свободного хода не удастся, ослабьте контргайку (2) и полностью заверните регулятор (3) троса сцепления. Затяните контргайку (2).

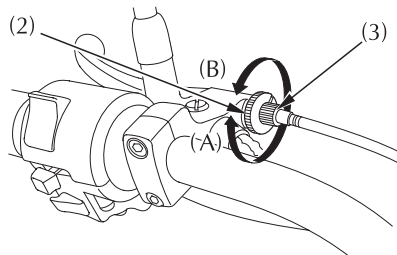

- (1) Рычаг сцепления
- (2) Контргайка
- (3) Регулятор троса сцепления
- (A) Увеличение свободного хода
- (B) Уменьшение свободного хода

3. Ослабьте контргайку (4) на нижнем конце троса сцепления. Поворачивайте регулировочную гайку (5), чтобы добиться рекомендованной величины свободного хода. Затяните контргайку и проверьте регулировку.

4. Запустите двигатель, нажмите рычаг сцепления и включите передачу. Убедитесь, что двигатель не глохнет, и мотоцикл не ползет вперед. Постепенно отпускайте рычаг сцепления и открывайте дроссельную заслонку. Мотоцикл плавно начнет движение, и скорость начнет постепенно увеличиваться.

Если правильно отрегулировать сцепление не удастся, или сцепление работает некорректно, обратитесь в официальном дилеру Honda.

#### Прочие контрольные проверки:

Проверьте, не имеет ли трос сцепления изгибов или следов износа, которые могли бы вызвать заедание троса или его разрушение. Смазывайте трос смазкой для тросов, имеющейся в торговой сети, чтобы не допустить его преждевременного износа или коррозии.

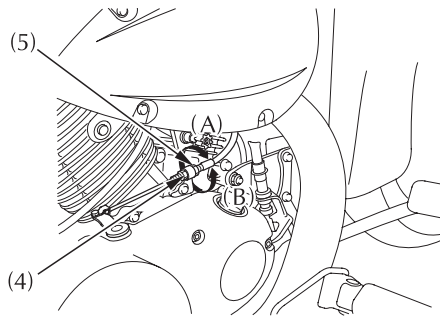

- (4) Контргайка
- (5) Регулировочная гайка
- (A) Увеличение свободного хода
- (B) Уменьшение свободного хода

## ОХЛАЖДАЮЩАЯ ЖИДКОСТЬ

### Рекомендации относительно охлаждающей жидкости

Необходимо правильно обращаться с охлаждающей жидкостью, не допуская ее замерзания, перегрева двигателя и коррозии внутренних деталей двигателя мотоцикла. Используйте только высококачественный антифриз на базе этиленгликоля, который содержит ингибиторы коррозии и рекомендован для использования в двигателях с алюминиевыми блоками цилиндров. **(ОЗНАКОМЬТЕСЬ С ЭТИКЕТКОЙ НА ЕМКОСТИ С АНТИФРИЗОМ).**

Для приготовления раствора антифриза используйте только дистиллированную воду или питьевую воду с низким содержанием минеральных компонентов. Вода с высоким содержанием минералов или солей может вызвать повреждение алюминиевого блока двигателя.

Применение охлаждающей жидкости с силикатными ингибиторами коррозии может стать причиной преждевременного износа насоса системы охлаждения или засорения каналов радиатора. Использование водопроводной воды в системе охлаждения может привести к выходу двигателя из строя.

Система охлаждения мотоцикла данной модели заполнена на заводе 50-процентным раствором антифриза и дистиллированной воды. Такая охлаждающая жидкость рекомендуется для большинства температурных условий и обеспечивает хорошую защиту от коррозии. Более высокое содержание антифриза приведет к снижению эффективности системы охлаждения, и должно применяться только в условиях особо низких температур. При концентрации антифриза менее 40% невозможно обеспечить достаточную защиту системы охлаждения от коррозии. При температурах ниже нуля следует часто проверять систему охлаждения и при необходимости увеличивать концентрацию антифриза (максимум до 60%).

## Проверка

Расширительный бачок располагается за рамой. Проверяйте уровень охлаждающей жидкости в бачке (1), когда двигатель прогрет и мотоцикл находится в вертикальном положении. Если уровень охлаждающей жидкости находится ниже метки LOWER (НИЖНИЙ) (2), снимите крышку расширительного бачка (3), после чего долейте охлаждающую жидкость до метки UPPER (ВЕРХНИЙ) (4). Всегда добавляйте охлаждающую жидкость только в расширительный бачок.

Не пытайтесь добавлять охлаждающую жидкость, открыв пробку радиатора.

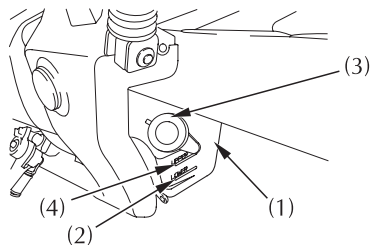

- (1) Расширительный бачок
- (2) Нижняя отметка уровня LOWER
- (3) Крышка расширительного бачка
- (4) Верхняя отметка уровня UPPER

Если расширительный бачок пуст, или имеет место существенная потеря охлаждающей жидкости, проверьте, нет ли подтеканий охлаждающей жидкости и обратитесь к официальному дилеру Honda для ремонта.

## ТОПЛИВО

### Топливный кран

Топливный кран (1), управляемый вручную, находится с левой стороны, под топливным баком. Для нормальной работы установите его в положение «ON», когда топливо из основной системы почти израсходовано, переведите его в положение «RES» (Резерв). Положение «OFF» (Выключено) используется на стоянке, для длительного хранения или при обслуживании топливной системы мотоцикла.

### Система автоматической подачи/отключения подачи топлива

Если топливный кран находится в положении ON (ВКЛ) или RES (РЕЗЕРВ), топливо от топливного насоса поступает в карбюратор только при запуске или когда двигатель работает. При выключении двигателя диафрагма перекрывает подачу топлива.

### Резервный запас топлива

Когда основной запас топлива окончился, поверните топливный кран в положение «RES». После переключения топливного крана в положение «RES», как можно скорее наполните топливный бак, после чего поверните топливный кран снова в положение «ON». Резерв топлива составляет:

3,3 л

Каждый раз после заправки не забудьте убедиться, что топливный кран находится в положении ON (ВКЛ). Если топливный кран находится в положении «RES», после окончания топлива у вас не останется резерва.

ON (ВКЛ)      Положение  
OFF (ВЫКЛ)    OFF (ВЫКЛ)    RES (Резерв):  
ТОПЛИВО

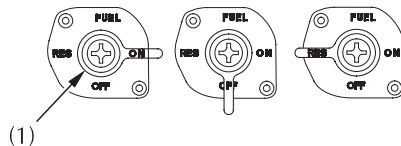

(1) Топливный кран

## Топливный бак

Емкость топливного бака, включая резервный объем, составляет:

14,0 л.

Для открывания пробки заливной горловины топливного бака (1) вставьте ключ зажигания (2) и поверните его по часовой стрелке. Крышка заливной горловины топливного бака приоткроется и может быть полностью снята. По окончании заправки, для закрывания пробки заливной горловины топливного бака совместите защелку крышки с прорезью

### ⚠ ПРЕДУПРЕЖДЕНИЕ

Бензин исключительно огнеопасен и взрывоопасен. Работая с топливом, вы можете получить серьезные ожоги и травмы.

- Остановите двигатель и не подносите к топливу источники тепла, искр и открытого пламени.
- Производите заправку топливом только вне помещений.
- Немедленно вытирайте брызги или пролитое топливо.

на горловине. Для закрывания пробки заливной горловины топливного бака нажмите на ее до щелчка и фиксации. Извлеките ключ.

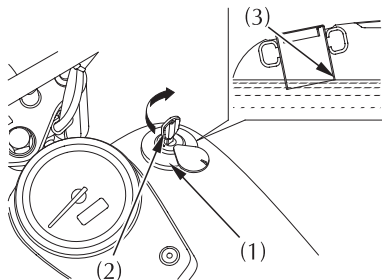

- (1) Крышка заливной горловины топливного бака
- (2) Ключ зажигания
- (3) Заливная горловина

Используйте только неэтилированный бензин с октановым числом по исследовательскому методу 91 или выше.

Применение этилированного бензина приведет к преждевременному выходу из строя каталитического нейтрализатора.

## ВНИМАНИЕ

Если при равномерном режиме и нормальной нагрузке на двигатель слышны металлические детонационные стуки, поменяйте марку используемого бензина. Если и после этого детонационные стуки не прекратились, обратитесь к официальному дилеру Honda. Если этого не сделать, то это будет считаться неправильной эксплуатацией мотоцикла, а неисправности по причине неправильной эксплуатации не покрываются гарантией Honda.

## **Использование спиртосодержащих видов топлива**

Если вы решили эксплуатировать двигатель на бензине, содержащем спирт, убедитесь в том, что октановое число этого топлива не ниже значения, рекомендованного компанией Honda. Существует два вида спиртосодержащего бензина. Один из них содержит в своем составе этанол, а другой – метанол. Запрещается использовать бензин, содержащий более 10 % этанола. Не применяйте бензин, содержащий метанол (древесный спирт), если в его составе отсутствуют растворители и ингибиторы, снижающие коррозионную активность метанола. Запрещается использовать бензин, содержащий более 5 % метанола, даже если в его составе присутствуют растворители и ингибиторы коррозии.

На повреждения деталей системы питания топливом, а также ухудшение характеристик двигателя, которые произошли из-за применения бензина, содержащего спирт, заводская гарантия не распространяется. Компания Honda не может поддержать использование бензина, содержащего метанол, поскольку в настоящее время отсутствуют исчерпывающие доказательства его пригодности.

Перед тем как заправлять топливо на незнакомой заправочной станции, попытайтесь выяснить, не содержится ли в топливе спирт. Если содержится, то выясните тип спирта и его процентное содержание в топливе. Если вы заметили признаки нарушения нормальной работы двигателя при использовании бензина, который содержит, или может по вашему мнению содержать спирт, то прекратите эксплуатировать двигатель на этом топливе и используйте только бензин, который гарантированно не содержит спирт.



## МОТОРНОЕ МАСЛО

### Проверка уровня моторного масла

Проверяйте уровень моторного масла каждый день перед поездкой на мотоцикле.

Уровень масла должен находиться между метками верхнего (1) и нижнего уровня (2) на контрольном щупе (3).

1. Запустите двигатель и дайте ему поработать 3-5 минут на холостом ходу. Убедитесь, что красный сигнализатор низкого давления масла выключился. В противном случае немедленно остановите двигатель.
2. Остановите двигатель и установите мотоцикл в вертикальном положении на твердой ровной площадке.
3. Спустя 2-3 минуты выкрутите крышку-щуп маслосаливной горловины, насухо протрите его ветошью и снова вставьте в горловину, не вкручивая. Выньте крышку-щуп. Уровень масла должен находиться между метками верхнего (1) и нижнего (2) уровня на контрольном щупе
4. При необходимости добавьте моторного масла с рекомендованными характеристиками (см. стр. 71) до верхней отметки. Не допускайте перелива.
5. Установите на место и плотно затяните крышку-щуп маслосаливной горловины.

## ВНИМАНИЕ

Проверьте, нет ли подтеканий масла. Эксплуатация двигателя при недостаточном давлении моторного масла может привести к серьезному повреждению двигателя.

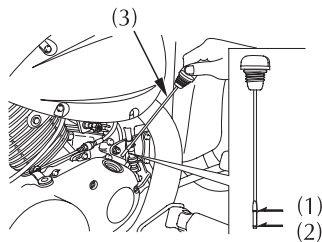

- (1) Метка максимального уровня
- (2) Метка минимального уровня
- (3) Крышка-щуп маслосаливной горловины

## **МАСЛО В ГЛАВНОЙ ПЕРЕДАЧЕ**

### **Проверка уровня масла в главной передаче**

Проверяйте уровень масла в главной передаче в соответствии с регламентом технического обслуживания (стр. 67).

1. Установите мотоцикл на боковой упор.
2. Отверните и снимите крышку (1) маслозаливного отверстия.
3. Убедитесь, что уровень масла достигает нижней кромки маслозаливного отверстия (2).

Если уровень масла ниже этого, проверьте, нет ли подтеканий масла. Залейте свежее масло в маслозаливное отверстие, пока его уровень не достигнет нижней кромки маслозаливного отверстия.

**Рекомендуемое масло:**

**Масло для гипоидных передач  
HYPOID GEAR OIL SAE 80**

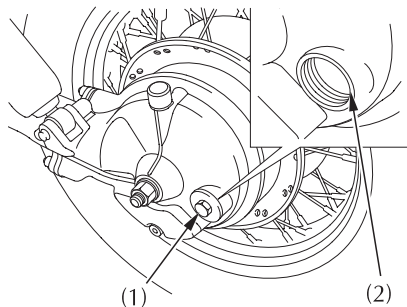

- (1) Пробка маслозаливного отверстия
- (2) Маслозаливное отверстие

## ШИНЫ

Для того, чтобы безопасно ездить на мотоцикле, шины должны быть правильного типа и размера, находиться в хорошем состоянии, с удовлетворительным состоянием протектора и с рекомендованным давлением воздуха.

### ПРЕДУПРЕЖДЕНИЕ

Эксплуатация мотоцикла с чрезмерно изношенными шинами или с неправильным давлением в шинах может стать причиной дорожно-транспортного происшествия, в котором вы можете получить серьезные травмы или погибнуть.

Следуйте всем инструкциям данного Руководства, относящимся к поддержанию давления в шинах и уходу за шинами

## Давление воздуха в шинах

Правильное давление в шинах обеспечивает наилучшее сочетание управляемости, срока службы протектора и плавности хода. В общем случае, недостаточное давление вызывает неравномерный износ шин, ухудшение управляемости и быстрый выход шины из строя, из-за перегрева. Недостаточное давление в шинах может также привести к повреждению ободов колес при движении по каменной дороге. Чрезмерное давление в шинах приводит к ухудшению плавности хода, повышает вероятность повреждений, вызываемых дорожными неровностями, и является причиной неравномерного износа шин.

Убедитесь, что колпачки вентиляей надежно завернуты. При необходимости установите новый колпачок.

Проверять давление следует всегда на «холодных» шинах, когда мотоцикл простоял на месте не менее трех часов. Если вы будете проверять давление на «горячих» шинах, когда мотоцикл проехал хотя бы несколько километров, измеренное давление будет выше, чем давление в «холодных» шинах. Это нормальное явление, поэтому не выпускайте воздух из шин, чтобы установить рекомендованное для «холодных» шин давление, значения которого приведены ниже. Если это сделать, то давление в шинах окажется ниже рекомендованного.

**Рекомендованные значения давления в «холодных» шинах:**

кПа		
Только водитель	Передняя	200 (2,00 ,29)
	Задняя	200 (2,00 ,29)
Водитель и один пассажир	Передняя	200 (2,00 ,29)
	Задняя	250 (2,50 ,36)

**Проверка**

Каждый раз при проверке давления следует также осматривать протектор и боковины шин, проверяя степень износа, отсутствие повреждений и застрявших в протекторе посторонних предметов.

Необходимо обратить внимание на следующее:

- Выпуклости или вздутия на протекторе или боковинах шины. Если обнаружены выпуклость или вздутие, шину необходимо заменить.
- Порезы, вырывы или трещины на шине. Если в трещине или вырыве видна ткань корда, шину необходимо заменить.
- Чрезмерный износ протектора.

Если вы попали в выбоину на дороге или произошел наезд на твердый предмет, произведите безопасную остановку на краю дороги и осмотрите шины, чтобы убедиться в отсутствии повреждений.

## Износ протектора

Следует заменить шину до того, как глубина рисунка протектора в центре шины достигнет следующего предельного значения.

Минимальная глубина протектора	
Переднее колесо:	1,5 мм
Заднее колесо:	2,0 мм

< Для Германии >

Правила дорожного движения Германии запрещают использовать шины, если глубина рисунка протектора менее 1,6 мм.

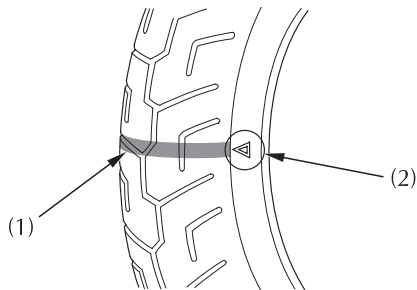

- (1) Индикатор износа
- (2) Отметка расположения индикатора износа

## **Ремонт и замена камеры**

Поврежденную или проколотую камеру следует заменить как можно скорее. Отремонтированная камера не так надежна, как новая, и она может выйти из строя во время движения.

Если вам пришлось прибегнуть к временному ремонту, заклеив камеру или с помощью аэрозольного герметизатора, продолжайте движение осторожно, на пониженной скорости и обязательно замените камеру до следующей поездки. Каждый раз при замене камеры внимательно осмотрите шину, как это рекомендуется на стр. 33.

### Замена шины

Шины, установленные на ваш мотоцикл, разработаны с учетом характеристик вашего мотоцикла и обеспечивают наилучшее сочетание управляемости, тормозных качеств, долговечности и комфорта.

#### ПРЕДУПРЕЖДЕНИЕ

Установка не рекомендованных шин приведет к ухудшению характеристик управляемости и устойчивости вашего мотоцикла. А также может стать причиной аварии, в которой вы можете получить серьезные травмы или погибнуть.

Всегда используйте шины размера и типа, рекомендованных в данном Руководстве по эксплуатации.

Для вашего мотоцикла рекомендованы шины, указанные ниже.

Переднее колесо: 120/90 –17 M/C 64S

DUNLOP  
D404FG  
BRIDGESTONE  
G701  
CHENG SHIN  
M6002

Размерность задней шины  
160/80 –15M/C74S

DUNLOP  
D404  
BRIDGESTONE  
G702  
CHENG SHIN  
M6011R

Каждый раз при замене используйте шину, эквивалентную оригинальной и после установки новой шины обязательно отбалансируйте колесо.

Также не забудьте, что при замене шины следует заменить и камеру. Старая камера может быть растянутой и при установке в новую шину может прорваться.

## МЕХАНИЗМЫ И ОРГАНЫ УПРАВЛЕНИЯ

### ЗАМОК ЗАЖИГАНИЯ

Замок зажигания (1) расположен в передней части левой боковой панели.

При включении зажигания автоматически включаются фара и задний фонарь. Если двигатель остановится при включенном зажигании, фара и задний фонарь останутся включены, приведя к разрядке аккумуляторной батареи.

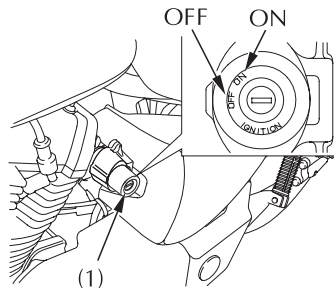

(1) Замок зажигания

Положения ключа зажигания	Назначение	Извлечение ключа
ВЫКЛЮЧЕНО (OFF)	Двигатель и приборы освещения не могут быть включены.	В этом положении ключ можно извлечь
ВКЛЮЧЕНО (ON)	Двигатель и приборы освещения могут работать.	В этом положении ключ нельзя извлечь из замка



## КЛЮЧИ

Данный мотоцикл укомплектован двумя ключами зажигания и табличкой с идентификационным номером ключа.

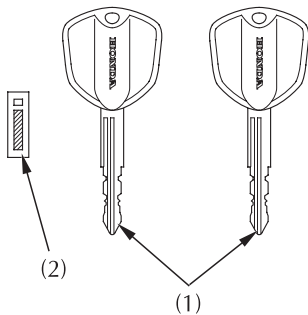

- (1) Ключи
- (2) Табличка с идентификационным номером ключа

Если вам когда-либо потребуется заменить ключ зажигания, вам понадобится табличка и идентификационным номером ключа. Храните эту табличку в надежном месте.

Для перерегистрации ключей предоставьте все ключи, табличку и мотоцикл официальному дилеру Honda.

В системе иммобилайзера (HISS) может быть зарегистрировано до четырех ключей, включая уже используемые.

Если утрачены все ключи, управляющий модуль системы впрыска/зажигания подлежит замене. Чтобы исключить такую вероятность, мы рекомендуем при потере лишь одного ключа немедленно восстановить его, чтобы быть уверенным в наличии запасного ключа.

Эти ключи зажигания содержат электронную микросхему, активируемую системой иммобилайзера (HISS). При повреждении микросхемы двигатель не может быть запущен.

- Старайтесь не ронять ключи и не ставьте на них тяжелые предметы.
- Не подпиливайте ключи, не просверливайте в них отверстия и не пытайтесь иным образом изменить их оригинальную форму.
- Не допускайте контакта ключей с намагниченными предметами.

**СИСТЕМА ИММОБИЛАЙЗЕРА (HISS)**  
HISS является сокращением от Honda Ignition Security System.

Система иммобилайзера (HISS) защищает мотоцикл от попыток угона. Для возможности запуска двигателя в замке зажигания должен находиться должным образом кодированный ключ. Если используется не должным образом кодированный ключ (или иное устройство), контур, обеспечивающий запуск двигателя, блокируется.

При повороте ключа зажигания в положение ON, если выключатель двигателя находится в положении «» RUN (РАБОТА), индикатор системы иммобилайзера (HISS) высвечивается на несколько секунд, а затем погасает. Если индикатор не гаснет, это означает, что система не распознала кодировку ключа. Поверните ключ зажигания в положение OFF (ВЫКЛ), извлеките ключ, вновь вставьте его и снова поверните в положение ON (ВКЛ).

Одной из функций системы иммобилайзера (HISS) является обеспечение мигания индикатора системы с 2-х секундными интервалами в течение 24 часов. Эту функцию можно отключить.

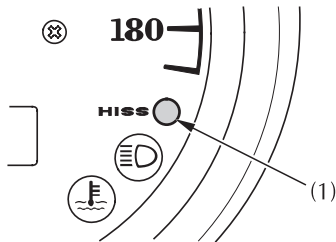

(1) Индикатор системы иммобилайзера (HISS)

Для включения/выключения функции мигания индикатора:

1. Включите зажигание, повернув ключ в положение ON (ВКЛ).
2. Нажмите кнопку «М» (МИНУТЫ)(2) и в то же время поверните ключ в положение OFF (ВЫКЛ) при включенном режиме отображения показаний одометра.
3. Индикатор системы иммобилайзера (HISS) будет мигать.

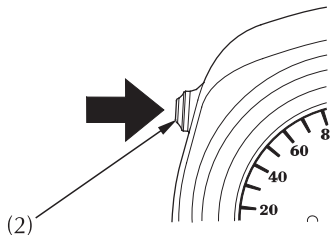

(2) Одометр / указатель пробега за поездку  
Кнопка

Если система неоднократно не распознала кодировку вашего ключа, обратитесь к официальному дилеру Honda.

- Система может не распознать кодировку ключа, если вблизи замка зажигания находится другой ключ с функцией иммобилайзера. Чтобы обеспечить уверенное распознавание системой кодировки ключа, держите каждый ключ с функцией иммобилайзера на отдельном кольце (брелке).
- Вмешательство в систему иммобилайзера (HISS) или дополнение ее другими устройствами запрещено. Подобные действия могут привести к возникновению проблем на уровне электрических цепей, делая невозможным запуск двигателя.
- Если утрачены все ключи, управляющий модуль системы впрыска/зажигания подлежит замене.

### **Директивы ЕС**

Данная система иммобилайзера соответствует требованиям Директивы R & TTE (Радиоборудование и оборудование телекоммуникационных терминалов и взаимодобрение их соответствия).



Данное подтверждение соответствия Директиве R & TTE владелец получает в момент покупки. Это подтверждение соответствия следует хранить в надежном месте. В случае утраты или неполучения подтверждения соответствия обратитесь к вашему дилеру Honda.

## ОРГАНЫ УПРАВЛЕНИЯ ПРАВОЙ РУКОЯТКИ РУЛЯ

### Выключатель двигателя

Выключатель двигателя (1) расположен рядом с ручкой управления дроссельной заслонкой. Когда выключатель находится в положении  (Включено), двигатель может работать. Когда выключатель находится в положении  OFF (ВЫКЛ), двигатель не может работать. Этот выключатель является средством безопасности и служит для использования в экстренных случаях. В нормальных условиях он должен оставаться в положении  RUN (РАБОТА).

Если двигатель остановится при включенном зажигании и выключателе двигателя в положении  OFF (ВЫКЛ), фара и задний фонарь останутся включены, приведя к разрядке аккумуляторной батареи.

### Кнопка стартера

Кнопка стартера (2) расположена под выключателем двигателя (1).

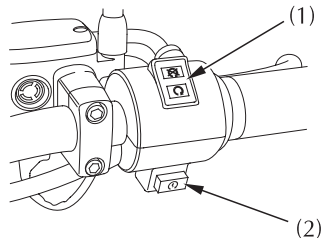

Кнопка стартера используется для запуска двигателя. Двигатель запускается нажатием на кнопку. Процедуру запуска см. на стр. 54. При нажатии на кнопку стартера стартер начинает проворачивать вал двигателя; фара автоматически выключается, но задний фонарь остается включенным.





- (1) Выключатель двигателя
- (2) Кнопка стартера

## ОРГАНЫ УПРАВЛЕНИЯ ЛЕВОЙ РУКОЯТКИ РУЛЯ

### Переключатель (1) ближнего и дальнего света фары

Для включения дальнего света нажмите на сторону  «H» клавиши переключателя или на сторону «LO»  для включения ближнего света.

### Выключатель указателя поворотов (2)

Передвиньте выключатель влево, в положение  «L», для включения левого указателя поворота, или вправо, в положение  «R» для включения правого указателя поворота. Нажмите на выключатель для выключения указателя поворота.

### Кнопка звукового сигнала (3)

Нажмите на кнопку для включения звукового сигнала.

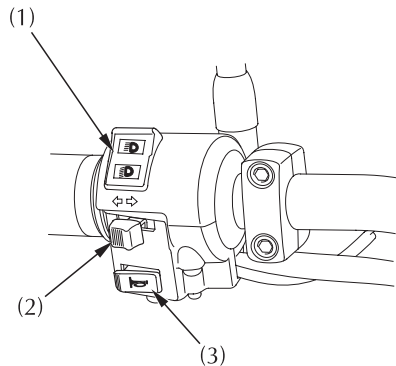

- (1) Переключатель ближнего и дальнего света фары
- (2) Переключатель сигналов поворота.
- (3) Кнопка звукового сигнала

## ПРОЧЕЕ ОБОРУДОВАНИЕ

(Не требуемое для работы мотоцикла)

### БЛОКИРАТОР РУЛЯ

Замок руля (1) расположен на рулевой колонке.

Чтобы запереть руль, поверните руль до конца влево, вставьте ключ зажигания (2) в замок зажигания, нажмите и поверните ключ в замке против часовой стрелки. После этого извлеките ключ зажигания.

Чтобы разблокировать руль, выполните все перечисленные операции в обратном порядке.

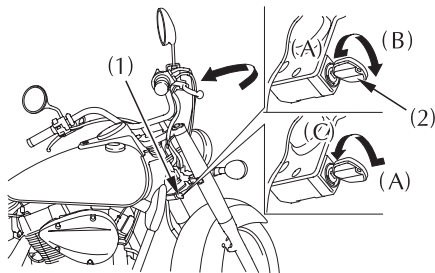

- (1) Замок руля
- (2) Замок зажигания
- (A) Нажать
- (B) Поверните в положение LOCK (БЛОК)
- (C) Поверните в положение OFF (ВЫКЛ)



## ДЕРЖАТЕЛЬ ШЛЕМА

Фиксатор для шлема (1) находится на левой стороне мотоцикла под сиденьем. Фиксатор для шлема предназначен для крепления шлема во время стоянки.

Вставьте ключ зажигания (2) и поверните его против часовой стрелки для отпирания. Повесьте ваш шлем на палец (3) фиксатора и нажмите на палец, чтобы запереть фиксатор. Извлеките ключ.

### **⚠ ПРЕДУПРЕЖДЕНИЕ**

Запрещается двигаться на мотоцикле со шлемом, закрепленным в держателе. Шлем может попасть в колесо или подвеску и вызвать дорожно-транспортное происшествие, в котором вы можете получить серьезные травмы или погибнуть.

Поэтому используйте фиксатор для шлема только во время стоянки. Запрещается двигаться на мотоцикле со шлемом, закрепленным в держателе.

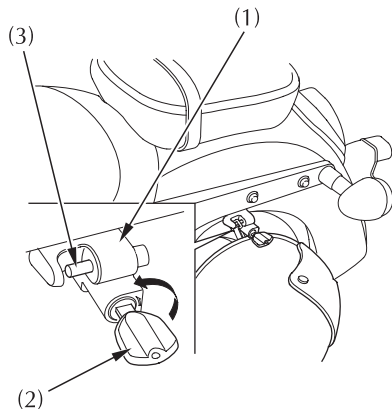

- (1) Держатель шлема
- (2) Ключ зажигания
- (3) Фиксатор

## ОТДЕЛЕНИЕ ДЛЯ ДОКУМЕНТОВ

Отделение для документов (1) расположено в багажном боксе (2) расположено за левой боковой панелью.

Снимите левую боковую панель (см. стр. 48). Откройте крышку (3) отделения для документов, вставьте ключ зажигания (4) в замок и поверните его против часовой стрелки чтобы отпереть отделение.

Руководство по эксплуатации и другие документы следует хранить в этом отделении.

Будьте осторожны, когда моете мотоцикл, чтобы вода не попала в это отделение.

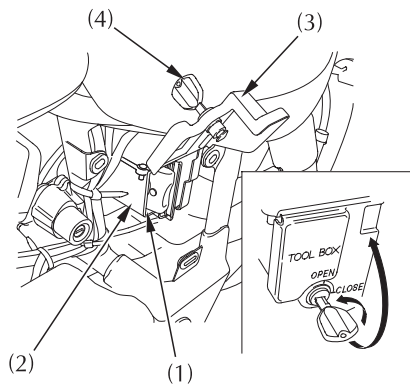

- (1) Отсек для документов
- (2) Багажный бокс
- (3) Крышка багажного бокса
- (4) Ключ зажигания

## БОКОВАЯ ПАНЕЛЬ

Правый боковой обтекатель снимается при необходимости осмотра предохранителей. Левый боковой обтекатель снимается для получения доступа к комплекту инструментов и Руководству по эксплуатации. Демонтаж правого и левого обтекателей производится аналогичным образом.

### Снятие:

1. Извлеките штыри (1) из резиновых втулок (2).
2. Снимите левый боковой обтекатель (3).

### Установка:

- Совместите штыри и резиновые втулки. Нажмите на боковой обтекатель до фиксации на месте.

### ПРАВАЯ сторона

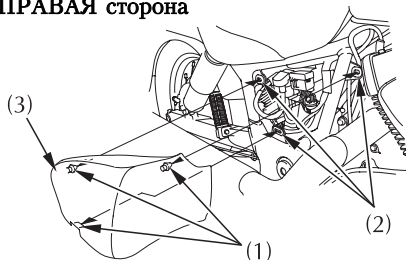

### ЛЕВАЯ сторона

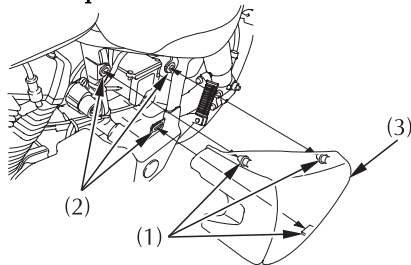

- (1) Штыри бокового обтекателя
- (2) Резиновые втулки
- (3) Боковые обтекатели

## **СЕДЛО**

Для обслуживания аккумуляторной батареи необходимо снять седло.

### Снятие:

1. Снимите болт А (1), и болты В (2).
2. Убедившись, что светоотражатель (4) плотно зафиксирован на заднем крыле, сдвиньте седло (3) назад и вверх.

### Установка:

1. Вставьте язычок (5) сиденья в петлю рамы.
2. Убедившись, что светоотражатель (4) плотно зафиксирован на заднем крыле, установите и надежно затяните болты.

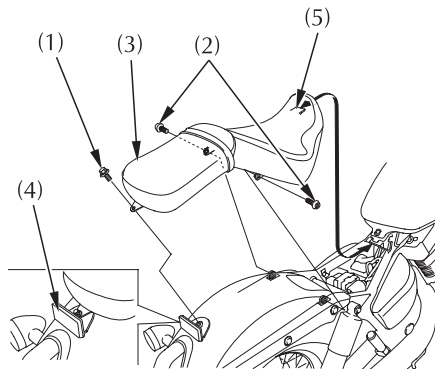

- (1) Болт А
- (2) Болты В
- (3) Седло
- (4) Светоотражатель
- (5) Язычек седла

## РЕГУЛИРОВКА НАПРАВЛЕНИЯ СВЕТА ФАРЫ ПО ВЕРТИКАЛИ

Регулировка светового пучка фары по вертикали производится перемещением корпуса фары в нужном направлении. Чтобы переместить корпус фары (1), необходимо ослабить болты (2).

После завершения регулировок, затяните болты (2).

Соблюдайте требования местного законодательства.

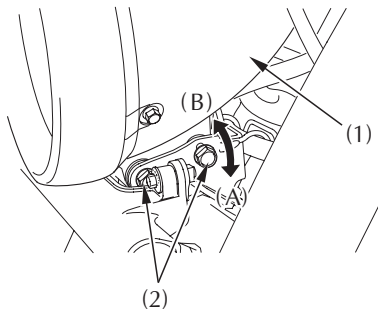

(1) Корпус фары  
(2) Болты

(A) Вверх  
(B) Вниз

# ЭКСПЛУАТАЦИЯ МОТОЦИКЛА

## ОСМОТР ПЕРЕД ПОЕЗДКОЙ

Для вашей собственной безопасности очень важно потратить немного времени, и перед поездкой обойти вокруг мотоцикла для проверки его состояния. При обнаружении любой неисправности обязательно ее устраните или обратитесь для ее устранения к вашему дилеру Honda.

### **▲ ПРЕДУПРЕЖДЕНИЕ**

Ненадлежащее техническое обслуживание или оставленная перед поездкой без внимания неисправность может стать причиной аварии, в которой вы можете получить серьезные травмы или погибнуть.

Всегда выполняйте осмотр перед каждой поездкой и исправляйте любые обнаруженные неисправности.

1. Уровень масла в двигателе — добавьте моторного масла, если это необходимо (стр. 30). Убедитесь в отсутствии утечек.

2. Уровень топлива — при необходимости долейте топливо в топливный бак (стр. 27). Убедитесь в отсутствии утечек.
3. Уровень охлаждающей жидкости — добавьте охлаждающую жидкость при необходимости. Убедитесь в отсутствии утечек (стр. 24 — 25).
4. Проверьте работу:  
Переднее колесо: убедитесь в отсутствии подтеканий тормозной жидкости (стр. 18).  
Заднее колесо: при необходимости отрегулируйте свободный ход (стр. 20).
5. Шины — проверьте состояние и давление (стр. 32-36).
6. Дроссельная заслонка — проверьте плавность ее работы и чтобы она полностью закрывалась при всех положениях руля.
7. Приборы освещения и звуковой сигнал — убедитесь в том, что фара, задний фонарь, стоп-сигнал, указатели поворотов, индикаторы и звуковой сигнал работают нормально.
8. Выключатель двигателя - проверьте правильность его работы (стр. 43).
9. Система выключения зажигания при откидывании бокового упора — убедитесь, что система работает нормально (стр. 84).

## **ЗАПУСК ДВИГАТЕЛЯ**

Всегда следуйте правильной процедуре запуска двигателя, рассматриваемой ниже.

Этот мотоцикл оснащен системой автоматического выключения зажигания, связанной с боковым упором. Если боковой упор опущен, то двигатель невозможно запустить, пока в коробке передач не будет включена нейтральная передача. Если боковая опора не убрана, двигатель можно завести, только на нейтральной или с на любой передаче при нажатом рычаге сцепления. После запуска двигателя поднимите боковую опору. Двигатель автоматически выключится, если включить передачу и отпустить рычаг сцепления, раньше, чем будет убрана боковая опора.

Для защиты каталитического нейтрализатора в системе выпуска мотоцикла следует избегать чрезмерно продолжительной работы двигателя на холостом ходу или использования этилированного бензина.

Отработавшие газы двигателя вашего мотоцикла содержат токсичную окись углерода. Окись углерода может быстро достичь высокой концентрации в замкнутом пространстве, таком как гараж. Не запускайте двигатель в гараже с закрытой дверью. Даже если дверь гаража открыта, двигатель должен работать только в течение времени, необходимого для вывода мотоцикла из гаража.

При пуске не используйте электрический стартер более, чем 5 секунд за один раз. Перед следующей попыткой отпустите кнопку стартера примерно на 10 секунд.

### Подготовка к работе

Перед запуском двигателя вставьте ключ в замок зажигания, поверните его в положение ON (ВКЛ) и убедитесь в следующем:

- В коробке передач включена НЕЙТРАЛЬНАЯ ПЕРЕДАЧА (горит индикатор включения нейтральной передачи).
- Выключатель двигателя находится в положении «» (работа)
- Красный сигнализатор низкого давления масла горит.
- Топливный кран открыт.

Индикатор системы иммобилайзера (HISS) погашен. Сигнализатор низкого давления масла должен погаснуть через 2 – 3 секунды после запуска двигателя. Если сигнализатор продолжает высвечиваться, немедленно остановите двигатель и проверьте уровень масла в двигателе.

### ВНИМАНИЕ

Эксплуатация двигателя при недостаточном давлении моторного масла может привести к выходу двигателя из строя.



## Процедура запуска

Для пуска теплого двигателя следуйте процедуре «Пуск двигателя при высокой температуре воздуха».

### Нормальная температура окружающего воздуха — 10°-35°С (50°0°F)

1. Полностью вытяните кнопку (1) воздушной заслонки в положение (А), если двигатель холодный.
2. Произведите пуск двигателя, не открывая дроссельную заслонку.

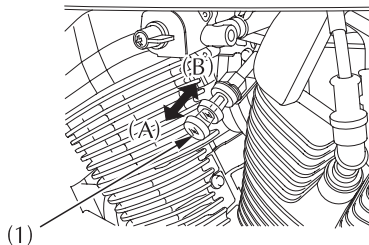

- (1) Рукоятка воздушной заслонки  
(А) Заслонка полностью закрыта  
(В) Заслонка полностью открыта

При пуске двигателя с закрытой воздушной заслонкой не открывайте дроссельную заслонку. Это приведет к обеднению топливо-воздушной смеси и затрудненному пуску двигателя.

## ВНИМАНИЕ

Работа двигателя при недостаточном давлении масла может привести к выходу двигателя из строя.

3. Немедленно после запуска двигателя с помощью воздушной заслонки (1) установите повышенную частоту холостого хода:
4. Примерно через полминуты после запуска двигателя вдвиньте кнопку (1) воздушной заслонки в полностью открытое положение (В).
5. Если двигатель на холостом ходу работает неустойчиво, слегка откройте дроссельную заслонку.

Высокая температура окружающего воздуха

35° С (95° F) или ниже

1. Не используйте воздушную заслонку.
2. Слегка откройте дроссельную заслонку.
3. Запустите двигатель.

Низкая температура окружающего воздуха

10° С (50° F) или ниже

1. Выполните шаги 1 – 2 в соответствии с процедурой «Нормальная температура окружающего воздуха».
2. Когда частота вращения вала двигателя начнет расти, управляйте кнопкой воздушной заслонки для поддержания повышенной частоты холостого хода.
3. Продолжайте прогревать двигатель, пока он не начнет работать ровно и реагировать на открытие дроссельной заслонки при полностью вдвинутой кнопке (1), положение (B), воздушной заслонки (заслонка полностью открыта).

**ВНИМАНИЕ**

Чрезмерное применение воздушной заслонки вызывает ухудшение смазки поршней и стенок цилиндров, что может привести к выходу двигателя из строя.

Резкая работа дроссельной заслонкой или работа двигателя на увеличенной частоте холостого хода более 5 минут при нормальной температуре воздуха может вызвать изменение цвета выпускной трубы.

### **Заливание цилиндров топливом**

Если двигатель не удается запустить после нескольких попыток, это может означать, что камеры сгорания залиты избытком топлива. Чтобы «продуть» цилиндры двигателя, необходимо оставить выключатель двигателя в положении «» (RUN) (РАБОТА) и вдвинуть рукоятку управления воздушной заслонкой до упора в положение Fully OFF (Полностью открыто) (В). Полностью откройте дроссельную заслонку и в течение пяти секунд прокручивайте вал двигателя с помощью стартера. Если двигатель запустится, немедленно закройте дроссельную заслонку, если двигатель будет неустойчиво работать на холостом ходу, слегка ее приоткройте. Если двигатель не запустится, подождите десять секунд и после этого выполните процедуру «Запуск двигателя».

### **ОБКАТКА МОТОЦИКЛА**

Правильная обкатка мотоцикла — это залог его продолжительной и безотказной работы в будущем, поэтому следует уделять особое внимание правильной эксплуатации мотоцикла в течение первых 500 км пробега. Во время периода обкатки избегайте запусков двигателя с полностью открытой дроссельной заслонкой и резких разгонов.

## **ВОЖДЕНИЕ**

Перед началом движения еще раз просмотрите раздел по безопасности мотоцикла (стр. 1 – 8).

Убедитесь, что вам известен принцип работы механизма боковой опоры. (Ознакомьтесь с Регламентом технического обслуживания на стр. 65 и описаниями, касающимися боковой опоры на стр. 84).

Убедитесь, что легко воспламеняющиеся материалы, такие как сухая трава и листья, не контактируют с системой выпуска мотоцикла во время движения, работы на холостом ходу или при стоянке мотоцикла.

1. После того, как двигатель прогрелся, мотоцикл готов к поездке.
2. Пока двигатель работает на холостом ходу, нажмите на рычаг сцепления и нажмите педаль переключения передач, чтобы включить 1-ю (низшую) передачу.
3. Медленно отпустите рычаг сцепления и в то же время постепенно увеличивайте частоту вращения вала двигателя открытием дроссельной заслонки. Сочетание одновременного открывания дрос-

сельной заслонки и отпускания рычага сцепления обеспечит плавное трогание с места и разгон.

4. Когда мотоцикл разгонится до умеренной скорости, закройте дроссельную заслонку, нажмите на рычаг сцепления и включите 2-ю передачу, переместив вверх педаль переключения передач. Эта операция последовательно повторяется при переходе на 3-ю, 4-ю и 5-ю (высшую) передачи.

5. Для плавного снижения скорости координируйте работу дроссельной заслонки и тормозов.
6. Передний и задний тормоза следует использовать одновременно, не прибегая к чрезмерному торможению, чтобы не заблокировать колеса, чтобы не снизить интенсивность торможения и не затруднить управление мотоциклом.

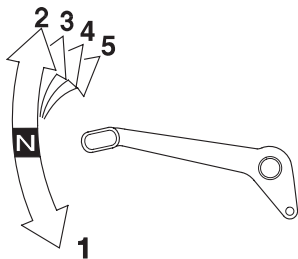

## **ТОРМОЖЕНИЕ**

Для обеспечения нормального торможения следует одновременно тормозить передним и задним тормозом и переходить на пониженные передачи по мере снижения скорости. Для максимально эффективного торможения закройте дроссельную заслонку, энергично нажмите на рычаг и педаль тормоза и выжмите рычаг сцепления, чтобы двигатель не заглох.

### **Важная информация по безопасности:**

- Если воздействовать только на рычаг или только на педаль тормоза, то интенсивность торможения снизится.
- Слишком интенсивное торможение может привести к блокировке колеса, что затруднит управление мотоциклом.
- По возможности снижайте скорость или тормозите перед входом в поворот. Закрытие дроссельной заслонки или торможение в процессе поворота может вызвать занос колеса. При заносе управление мотоциклом существенно затрудняется.

- При движении по мокрому покрытию, в дождь или по сыпучей поверхности маневренность и тормозные свойства будут существенно ухудшены. В этих условиях движения все ваши действия должны быть не резкими, а плавными. Резкий разгон, торможение или крутой поворот могут привести к потере управления. Для вашей безопасности проявляйте максимум осторожности при торможениях, ускорениях и поворотах.
- При движении по длинному или крутому спуску применяйте торможение двигателем с периодическим торможением обоими колесами.  
Длительное торможение может привести к перегреву тормозных механизмов, что снизит интенсивность торможения.
- Если вы во время движения держите ногу на педали тормоза, а руку на рычаге тормоза, то может быть включенным стоп-сигнал, что будет неверно информировать других водителей. Это также может привести к перегреву тормозных механизмов, что снизит эффективность торможения.

## **ПОСТАНОВКА НА СТОЯНКУ**

1. После остановки мотоцикла включите нейтраль в коробке передач, поверните руль до конца влево, выключите зажигание и извлеките ключ из замка зажигания.
2. Используйте боковой упор для удержания мотоцикла на стоянке.

Устанавливайте мотоцикл на твердой ровной площадке, чтобы исключить его возможное падение.

Если вы вынуждены остановиться на уклоне, ориентируйте мотоцикл передним колесом на подъем, чтобы снизить риск того, что мотоцикл сдвинется с опоры или опрокинется.

3. Заблокируйте руль мотоцикла, чтобы предотвратить похищение (стр. 45).

Убедитесь, что легковоспламеняющиеся материалы, такие как сухая трава и листья, не контактируют с системой выпуска во время движения, работы на холостом ходу или стоянки мотоцикла.

## **РЕКОМЕНДАЦИИ ПО ЗАЩИТЕ МОТОЦИКЛА ОТ УГОНА**

1. Всегда блокируйте руль и не оставляйте ключ в замке зажигания. Это очень просто, но люди об этом часто забывают.
2. Все регистрационные документы и знаки вашего мотоцикла должны быть действующими и находиться в порядке.
3. По возможности храните ваш мотоцикл в запираемом гараже.
4. Используйте дополнительное противоугонное устройство хорошего качества.
5. Внесите вашу фамилию, адрес и номер телефона в Руководство по эксплуатации и всегда храните Руководство в мотоцикле. Во многих случаях похищенные мотоциклы идентифицировались по информации, содержащейся в Руководстве по эксплуатации, находившемся с мотоциклом.

ИМЯ: \_\_\_\_\_

\_\_\_\_\_

АДРЕС: \_\_\_\_\_

\_\_\_\_\_

\_\_\_\_\_

ТЕЛЕФОН: \_\_\_\_\_



# ТЕХНИЧЕСКОЕ ОБСЛУЖИВАНИЕ МОТОЦИКЛА

## ВАЖНОСТЬ ТЕХНИЧЕСКОГО ОБСЛУЖИВАНИЯ

Правильное ведение технического обслуживания имеет важное значение для безопасной, экономичной и безотказной работы мотоцикла. Оно также способствует снижению степени воздействия на окружающую среду.

Чтобы облегчить уход за вашим мотоциклом, следующие страницы включают в себя Регламент технического обслуживания и Дневник технического обслуживания для выполнения регулярного технического обслуживания.

Рекомендации по техническому обслуживанию сделаны исходя из предпосылки, что мотоцикл будет использоваться исключительно по своему прямому назначению. Длительная эксплуатация мотоцикла на высокой скорости, в условиях повышенной влажности или запыленности потребуют более частого технического обслуживания, что отражено в Регламенте технического обслуживания. Проконсультируйтесь с официальным дилером Honda и получите рекомендации по техническому обслуживанию, отвечающие вашим needs и режиму эксплуатации мотоцикла.

Если мотоцикл опрокинулся или попал в дорожно-транспортное происшествие, обратитесь к официальному дилеру Honda для проведения тщательной проверки всех систем и механизмов, даже если вы сами способны выполнить некоторый ремонт.

### ПРЕДУПРЕЖДЕНИЕ

Ненадлежащее техническое обслуживание или оставленная перед поездкой без внимания неисправность могут стать причиной аварии, в которой вы можете получить серьезные травмы или погибнуть.

Всегда следуйте рекомендациям по осмотру и техническому обслуживанию, имеющимся в Руководстве по эксплуатации мотоцикла.

## **МЕРЫ БЕЗОПАСНОСТИ ПРИ ПРОВЕДЕНИИ ТЕХНИЧЕСКОГО ОБСЛУЖИВАНИЯ**

В данный раздел включены инструкции по выполнению некоторых важных операций технического обслуживания. Некоторые из этих операций вы можете выполнить с помощью инструментов, поставляемых с мотоциклом, если обладаете основными навыками выполнения таких работ.

Другие операции более сложны, требуют использования специального инструмента, и лучше поручить их выполнение профессионалам. Демонтаж колеса должен производиться только механиками Honda или другими квалифицированными механиками. Инструкции, включенные в данное Руководство, предназначены только для помощи в экстренных ситуациях.

Ниже приводятся некоторые наиболее важные предупреждения, относящиеся к безопасности. Однако, мы не можем предостеречь вас от любого возможного риска, который может возникнуть в связи с проведением технического обслуживания. Только вы сами можете решить, выполнять или не выполнять конкретную операцию.

Невозможность правильно и безопасно выполнить все указания по техническому обслуживанию может стать причиной серьезной травмы или гибели на дороге.

Всегда следуйте указаниям и предостережениям, содержащимся в данном Руководстве.

### **⚠ ПРЕДУПРЕЖДЕНИЕ**

Невозможность правильно и безопасно выполнить все указания по техническому обслуживанию может стать причиной серьезной травмы или гибели на дороге.

Всегда следуйте указаниям и предостережениям, содержащимся в данном Руководстве.

## ИНФОРМАЦИЯ, ОТНОСЯЩАЯСЯ К БЕЗОПАСНОСТИ

- Перед началом любых работ по обслуживанию или ремонту убедитесь, что двигатель остановлен. Это поможет избежать нескольких возможных рисков.
- \* **Оксись углерода, которая содержится в отработавших газах, обладает высокой токсичностью.**  
Если вам требуется запустить двигатель, то это следует делать в условиях хорошей вентиляции.
- \* **Ожоги от контакта с горячими частями двигателя.**  
Перед началом работ дайте двигателю и системе выпуска остыть.
- \* **Травмы, вызванные контактом с движущимися частями.**  
Не запускайте двигатель, если это не требуется по инструкции для данной операции.
- Прочтите указания по выполнению работ перед тем как приступить к ним и убедитесь, что в наличии имеется необходимый инструмент и вы владеете соответствующими навыками.
- Чтобы исключить риск опрокидывания мотоцикла, устанавливайте его на твердой ровной поверхности, используя штатный

боковой упор или опору, предназначенную для технического обслуживания.

- Будьте внимательны при работе с топливом или аккумуляторной батареей, чтобы исключить риск возгорания или взрыва. Для очистки частей мотоцикла используйте только негорючий растворитель. Запрещается применять бензин. Не приближайтесь с сигаретами и открытым пламенем к аккумуляторной батарее и частям, связанным с топливом.

Помните, что официальный дилер Honda лучше всех знает устройство данного мотоцикла и имеет все необходимое оснащение для его обслуживания и ремонта.

Для обеспечения наилучшего качества и надежности при ремонте и замене используйте только новые оригинальные части Honda, или эквивалентные им.

## РЕГЛАМЕНТ ТЕХНИЧЕСКОГО ОБСЛУЖИВАНИЯ

Перед каждым плановым техническим обслуживанием выполняйте осмотр, который проводится перед каждой поездкой (стр. 51).

**П: ПРОВЕДИТЕ ОСМОТР И ОЧИСТИТЕ, ОТРЕГУЛИРУЙТЕ, СМАЗЖЕ ИЛИ ЗАМЕНИТЕ, ЕСЛИ ЭТО НЕОБХОДИМО**

**О: ОЧИСТКА З: ЗАМЕНА Р: РЕГУЛИРОВКА С: СМАЗКА**

Приведенный ниже Регламент технического обслуживания включает все операции технического обслуживания, необходимые для поддержания вашего мотоцикла в наилучшем рабочем состоянии. Работы технического обслуживания должны выполняться в соответствии со стандартами и спецификациями Honda

персоналом, имеющим соответствующий инструмент и соответствующую квалификацию. Официальный дилер Honda соответствует всем этим требованиям.

- \* Операция должна выполняться официальным дилером Honda, если только у вас нет соответствующего инструмента, справочных данных и вы не обладаете соответствующей квалификацией. Обратитесь к Руководству по ремонту Honda.
- \*\* В целях безопасности мы рекомендуем, чтобы эти операции выполнялись только вашим дилером Honda.

Компания Honda рекомендует, чтобы официальный дилер Honda после каждого периодического технического обслуживания проводил дорожные испытания мотоцикла.

- ВНИМАНИЕ**
- (1) При пробеге, превышающем указанные значения, повторяйте выполнение работ через указанные промежутки времени.
  - (2) Выполняйте работы чаще, если мотоцикл эксплуатируется в условиях влажного климата или высокой запыленности.
  - (3) Интервалы следует сократить, если мотоцикл часто эксплуатируется в дождь или в режиме полностью открытой дроссельной заслонки.
  - (4) Замените через 2 года или по достижении указанного пробега, что наступит раньше. Замена должна производиться квалифицированным механиком.

ПЕРИОДИЧНОСТЬ ТЕХНИЧЕСКОГО ОБСЛУЖИВАНИЯ	ОПЕРАЦИИ ТЕХНИЧЕСКОГО ОБСЛУЖИВАНИЯ	КАКОЕ ИЗ СОБЫТИЙ НАСТУПИТ РАНЬШЕ	ПОКАЗАНИЯ ОДОМЕТРА [ПРИМЕЧАНИЕ (1)]									ОБРАТИТЕСЬ К СТР.
			x 1,000km	1	6	12	18	24	30	36		
			x 1,000 mi	0.6	4	8	12	16	20	24		
ПРИМЕЧАНИЕ	МЕСЯЦ		6	12	18	24	30	36				
*	ТОПЛИВОПРОВОД				п			п		п	–	
*	ФУНКЦИОНИРОВАНИЕ ДРОССЕЛЬНОЙ ЗАСЛОНКИ				п			п		п	79	
*	ФУНКЦИОНИРОВАНИЕ ВОЗДУШНОЙ ЗАСЛОНКИ				п			п		п	–	
	ВОЗДУШНЫЙ ФИЛЬТР	ПРИМЕЧАНИЕ (2)					з			з	82	
*	ВТОРИЧНЫЙ ВОЗДУХООЧИСТИТЕЛЬ						з			з	–	
	САПУН КАРТЕРА	ПРИМЕЧАНИЕ (3)			о	о	о	о	о	о	75	
	СВЕЧИ ЗАЖИГАНИЯ				п	з	п	з	п	з	76	
*	ЗАЗОРЫ В КЛАПАННОМ МЕХАНИЗМЕ				п		п		п	п	–	
	МОТОРНОЕ МАСЛО				з		з		з	з	72	
	МАСЛЯНЫЙ ФИЛЬТР ДВИГАТЕЛЯ				з		з		з	з	72	
*	ЧАСТОТА ВРАЩЕНИЯ ВАЛА ДВИГАТЕЛЯ НА ХОЛОСТОМ ХОДУ				п	п	п	п	п	п	80	
	ОХЛАЖДАЮЩАЯ ЖИДКОСТЬ	ПРИМЕЧАНИЕ (4)					п		п	з	24	
*	СИСТЕМА ОХЛАЖДЕНИЯ						п		п	п	–	
*	СИСТЕМА ПОДАЧИ ВОЗДУХА ХОЛОСТОГО ХОДА						п		п	п	–	

ОПЕРАЦИИ ТЕХНИЧЕСКОГО ОБСЛУЖИВАНИЯ	ПЕРИОДИЧНОСТЬ ТЕХНИЧЕСКОГО ОБСЛУЖИВАНИЯ	КАКОЕ ИЗ СОБЫТИЙ НАСТУПИТ РАНЬШЕ	ПОКАЗАНИЯ ОДОМЕТРА [ПРИМЕЧАНИЕ (1)]								ОБРАТИТЕСЬ К СТР.
			x 1,000km	1	6	12	18	24	30	36	
			x 1,000 mi	0.6	4	8	12	16	20	24	
ПРИМЕЧАНИЕ		МЕСЯЦ		6	12	18	24	30	36		
	МАСЛО ГЛАВНОЙ ПЕРЕДАЧИ				п		п		п	3	31,78
	ТОРМОЗНАЯ ЖИДКОСТЬ	ПРИМЕЧАНИЕ (4)			п	п	3	п	п	3	18
	ИЗНОС ТОРМОЗНЫХ КОЛОДОК/БАШМАКОВ				п	п	п	п	п	п	91, 92
	ТОРМОЗНАЯ СИСТЕМА			п		п		п		п	18, 91
*	ВЫКЛЮЧАТЕЛЬ СТОП-СИГНАЛА					п		п		п	99
*	РЕГУЛИРОВКА НАПРАВЛЕНИЯ СВЕТОВОГО ПУЧКА ФАРЫ					п		п		п	50
	СИСТЕМА СЦЕПЛЕНИЯ			п	п	п	п	п	п	п	22
	БОКОВОЙ УПОР					п		п		п	83
*	ПОДВЕСКА					п		п		п	84
*	ГАЙКИ, БОЛТЫ, ФИКСАТОРЫ			п		п		п		п	-
**	КОЛЕСА И ШИНЫ			п	п	п	п	п	п	п	-
**	ПОДШИПНИК ПЕРЕДНЕЙ ВИЛКИ			п		п		п		п	-

## КОМПЛЕКТ ИНСТРУМЕНТОВ

Комплект инструмента (1) находится в отделении (2) за левой боковой панелью. Снимите левую боковую панель (см. стр. 48). Откройте крышку (47) багажного бокса.

С помощью инструмента из комплекта можно выполнить некоторые операции ремонта в дороге, несложные регулировки и замены частей.

- Рожковый ключ 10x14 мм
- Рожковый ключ 12x17 мм
- Плоскогубцы
- Торцовый ключ на 4 мм
- Торцовый ключ 5 мм
- Торцовый ключ на 6 мм
- Крестообразная отвертка № 2
- Отвертка с плоским жалом № 2
- Рукоятка отвертки
- Свечной ключ
- Штифтовый ключ
- Инструментальная сумка
- Рожковый ключ 8 мм

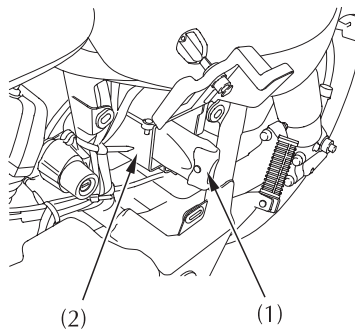

- (1) Комплект инструментов  
(2) Багажный бокс

## ИДЕНТИФИКАЦИОННЫЕ НОМЕРА

Для регистрации мотоцикла необходимо знать номер рамы и номер двигателя. Эти номера могут также потребоваться при заказе запасных частей. Запишите эти номера, чтобы их было легко найти.

НОМЕР РАМЫ \_\_\_\_\_

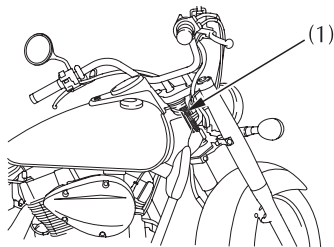

(1) Номер рамы

Номер рамы (1) выштампован на правой стороне рулевой головки.

Номер двигателя (2) выбит на правой части цилиндра.

НОМЕР ДВИГАТЕЛЯ \_\_\_\_\_

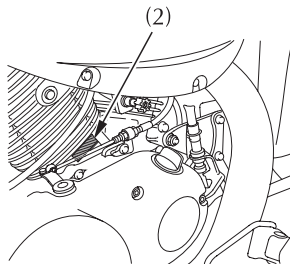

(2) Номер двигателя



## ЭТИКЕТКА С ОБОЗНАЧЕНИЕМ КРАСКИ

Этикетка (1) с обозначением краски прикреплена на раме за левой боковой панелью (стр. 48). Она будет полезна при заказе запасных частей. Запишите цвет и код краски, чтобы их было просто найти.

ЦВЕТ \_\_\_\_\_

КОД \_\_\_\_\_

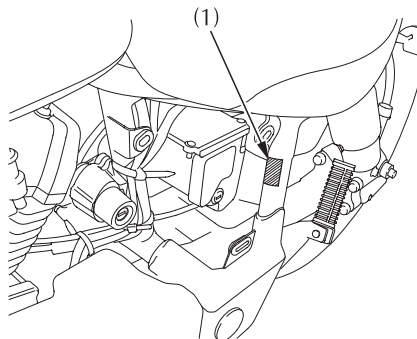

(1) Наклейка с обозначением краски

## МОТОРНОЕ МАСЛО

Ознакомьтесь с правилами техники безопасности на стр. 51.

### Моторное масло

Качественное моторное масло обладает многими необходимыми свойствами. Используйте только высококачественное моторное масло с моющими присадками и с указанием на упаковке о соответствии классам SE, SF или SG по классификации API.

### Вязкость:

Выбирайте моторное масло, категория вязкости которого соответствует средней температуре воздуха в регионе, где эксплуатируется мотоцикл. Ниже приводятся рекомендации по выбору вязкости моторного масла применительно к температуре окружающего воздуха.

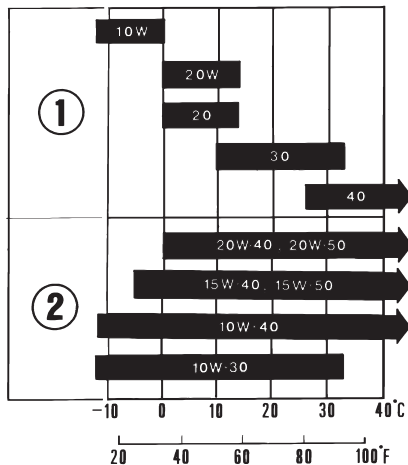

- (1) Сезонное масло  
(2) Всесезонное масло

## **Моторное масло и масляный фильтр**

Качество моторного масла является главным фактором, определяющим срок службы двигателя. Заменяйте моторное масло через интервалы, указанные в Регламенте технического обслуживания (стр. 66).

При работе в условиях повышенной запыленности следует менять масло чаще, чем указано в Регламенте технического обслуживания.

Убедительно просим вас помнить об охране окружающей среды, когда речь идет об утилизации отработанного моторного масла. Рекомендуем слить отработанное масло в емкость с плотно закрывающейся крышкой и сдать его на местный пункт приема отработанных нефтепродуктов. Не выбрасывайте отработанное масло в мусоросборные контейнеры и не выливайте на землю или в дренажные стоки.

При длительном и систематическом контакте с кожей отработанное моторное масло может вызвать онкологическое заболевание кожи. Хотя это маловероятно, если вы только не контактируете с отработанным моторным маслом ежедневно, мы все равно рекомендуем тщательно мыть руки с мылом как можно скорее после контакта с отработанным маслом.

Для замены масляного фильтра необходим специальный ключ для снятия фильтра и динамометрический ключ. Если у вас нет этого инструмента и вы не обладаете соответствующими навыками, мы рекомендуем доверить эту операцию официальному дилеру Honda.

Если при установке не использовался динамометрический ключ, как можно скорее обратитесь к официальному дилеру Honda для проверки правильности сборки.

Для обеспечения быстрого и полного слива отработанного масла выполняйте процедуру замены масла на вертикально стоящем мотоцикле и при рабочей температуре двигателя.

1 Для слива масла выверните крышку-щуп заливной горловины (1) и болт сливного отверстия с уплотнительной шайбой (2).

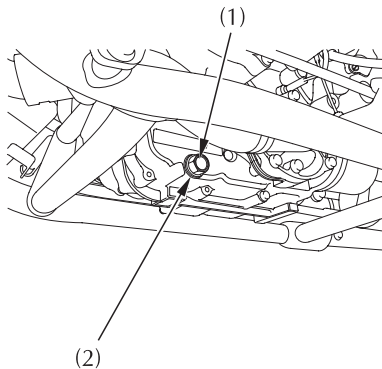

- (1) Болт сливного отверстия
- (2) Уплотнительная шайба

2. С помощью специального ключа для фильтра отверните масляный фильтр (3) и дайте стечь остаткам масла. Сдайте использованный масляный фильтр в утилизацию.

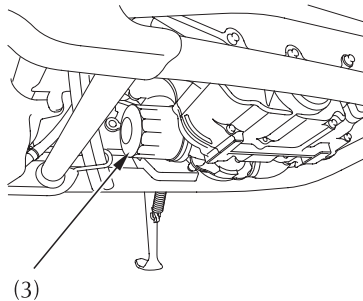

- (3) Масляный фильтр

3. Нанесите тонкий слой моторного масла на новое резиновое кольцо (4) нового масляного фильтра.
4. С помощью специального ключа и динамометрического ключа установите новый масляный фильтр и затяните его моментом  
**26 Нм**

Используйте только сертифицированный масляный фильтр Honda или масляный фильтр эквивалентного качества, предназначенный для вашей модели мотоцикла. Использование неправильного фильтра Honda или другого фильтра не надлежащего качества может стать причиной выхода двигателя из строя.

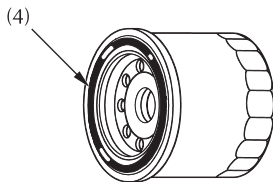

- (4) Уплотнительное резиновое кольцо масляного фильтра

5. Проверьте состояние уплотнительной шайбы сливного болта. Если шайба находится в удовлетворительном состоянии, установите шайбу и вверните болт. Заменяйте уплотнительные шайбы при каждой замене масла или, когда это необходимо. Момент затяжки сливной пробки:

**29 Н.м (3,0 Кгм , 22 фунто-футов)**

6. Залейте в картер моторное масло рекомендованного типа, примерно:  
**2,6 –2,7 л**
7. Установите на место маслосливную крышку с контрольным щупом.
8. Запустите двигатель и дайте ему поработать на холостом ходу 2-3 минуты.
9. Через несколько минут после остановки двигателя убедитесь, что уровень масла, замеренный на вертикально стоящем на горизонтальной твердой поверхности мотоцикле, находится на верхней отметке контрольного щупа. Убедитесь в отсутствии подтекания моторного масла.

## ВЕНТИЛЯЦИЯ КАРТЕРА

Ознакомьтесь с правилами техники безопасности на стр. 51.

1. Демонтируйте дренажную трубку (1) и слейте отложения в подходящий контейнер.
2. Установите на место дренажную трубку.

(Выполняйте операцию чаще, если используете мотоцикл в дождь или при полном открытии дроссельной заслонки.)

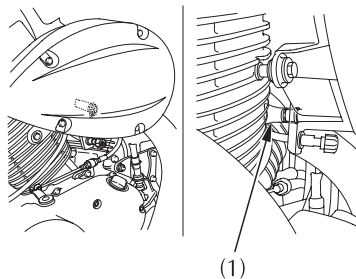

(1) Дренажная трубка

## СВЕЧИ ЗАЖИГАНИЯ

Ознакомьтесь с правилами техники безопасности на стр. 51.

Рекомендуемые свечи зажигания:

Стандарт:

DPR7EA-9 (NGK) или

X22EPR-U9(DENSO)

Для преимущественного использования на высокой скорости:

DPR8EA-9 (NGK) или

X24EPR-U9(DENSO)

### ВНИМАНИЕ

Никогда не используйте свечу зажигания с калильным числом, отличным от рекомендованного. Это может привести к выходу двигателя из строя.

1. Снимите наконечники (1) со свечей зажигания.

2. Удалите загрязнения вокруг свечей зажигания.

Выкрутите свечи зажигания с помощью свечного ключа (2), входящего в комплект инструментов.

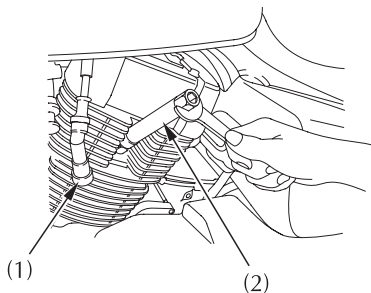

(1) Наконечник свечи зажигания

(2) Свечной ключ

3. Осмотрите электроды и изолятор, убедитесь в отсутствии загрязнений, повреждений или нагара. Если отмечена большая эрозия электродов или загрязнение, замените свечи зажигания. Очистите отложения или снимите влагу с помощью очистителя свечей или металлической щетки.
4. Проверьте зазор (3) между электродами с помощью проволочного щупа. При необходимости регулировки зазора, выполните ее, осторожно подгибая боковой электрод (4).

Рекомендуемый зазор:

0,8 – 0,90 мм (0,03- 0.035 дюйма)

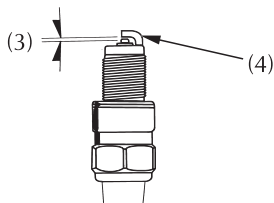

- (3) Зазор между электродами свечи зажигания
- (4) Боковой электрод

5. Убедитесь, что уплотнительная шайба свечи находится в хорошем состоянии.
6. Установите прокладку свечи и, чтобы избежать перекоса, вручную заверните свечу на место.
7. Затяните свечу зажигания:
  - Если старая свеча в порядке: на 1/8 оборота после заворачивания рукой до упора.
  - При установке новой свечи ее затяжку следует проводить в два этапа, во избежание отворачивания:
    - а) Сначала затяните свечу: NGK на 3/4 оборота после заворачивания рукой до упора. DENSO: на 1/2 оборота после заворачивания рукой до упора.
    - б) Далее ослабьте затяжку свечи.
    - с) Затем доверните свечу: на 1/8 оборота после заворачивания рукой до упора.

## ВНИМАНИЕ

Неправильно затянутая свеча может повредить двигатель. При недостаточной затяжке может быть поврежден поршень. При избыточной затяжке может быть повреждена резьба.

8. Установите на место наконечники свечей зажигания.



## МАСЛО ГЛАВНОЙ ПЕРЕДАЧИ

Ознакомьтесь с правилами техники безопасности на стр. 51.

Заменяйте масло в главной передаче, как это указано в Регламенте технического обслуживания.

Заменяйте масло в главной передаче на прогретом двигателе, когда мотоцикл стоит вертикально на ровной твердой площадке, чтобы обеспечить полный и быстрый слив масла.

1. Для слива масла выверните заливную пробку (1) и сливную пробку (2).
2. После того как масло окончательно стечет, убедитесь, что уплотнительная шайба (3) сливной пробки находится в удовлетворительном состоянии и заверните сливную пробку.

Момент затяжки сливной пробки:

12 Нм

3. Установите мотоцикл на боковую опору, залейте в главную передачу масло рекомендованного типа; примерно:

160 см<sup>3</sup> (5,4 унций США, 5,6 им пер. унций).

Убедитесь, что главная передача заполнена рекомендованным маслом до нижней кромки контрольного окна (4).

4. Установите на место пробку маслозаливного отверстия.

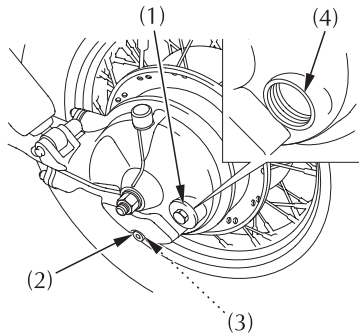

- (1) Пробка маслозаливного отверстия
- (2) Пробка сливного отверстия
- (3) Уплотнительная шайба
- (4) Контрольное отверстие

## ФУНКЦИОНИРОВАНИЕ ДРОССЕЛЬНОЙ ЗАСЛОНКИ

Ознакомьтесь с правилами техники безопасности на стр. 51.

1. Убедитесь, что рукоятка управления дроссельной заслонкой плавно поворачивается из положения полностью открытой заслонки в положение полностью закрытой заслонки в обоих крайних положениях руля.
2. Измерьте свободный ход рукоятки управления дроссельной заслонкой на фланце рукоятки.  
Нормальный свободный ход должен быть равен примерно:  
2 – 6 мм

Для регулировки свободного хода ослабьте контрагайку (1) и поворачивайте регулятор (2).

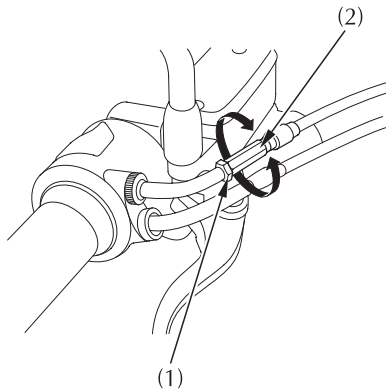

- (1) Контрагайка  
(2) Регулятор

## ЧАСТОТА ХОЛОСТОГО ХОДА

Ознакомьтесь с правилами техники безопасности на стр. 51.

Для точной регулировки частоты холостого хода двигатель должен быть прогрет до нормальной рабочей температуры. Для этого достаточно 10 минут движения мотоцикла с частыми остановками.

Не пытайтесь путем изменения частоты холостого хода компенсировать неисправность других систем. Для проведения регулярных регулировочных работ карбюратора обратитесь к официальному дилеру Honda.

1. Прогрейте двигатель, включите нейтральную передачу и установите мотоцикл на боковой упор.
2. Присоедините тахометр к двигателю.
3. Отрегулируйте частоту холостого хода винтом (1) ограничения угла закрытия дроссельной заслонки.

Частота холостого хода при включенной нейтральной передаче равна:

$1200 \pm 100$  (об/мин)

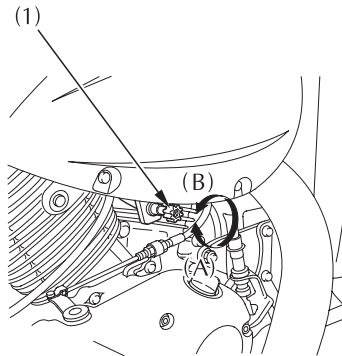

- (1) Винт ограничения угла закрытия дроссельной заслонки  
(A) Увеличение  
(B) Уменьшение

## **ОХЛАЖДАЮЩАЯ ЖИДКОСТЬ**

Ознакомьтесь с правилами техники безопасности на стр. 51.

### **Замена охлаждающей жидкости**

Охлаждающая жидкость должна заменяться силами официального дилера Honda, если только владелец не имеет необходимый инструмент, необходимую информацию и не обладает соответствующей квалификацией. Обратитесь к Руководству по ремонту Honda.

Всегда добавляйте охлаждающую жидкость только в расширительный бачок. Не пытайтесь добавлять охлаждающую жидкость, открыв пробку радиатора.

## **⚠ ПРЕДУПРЕЖДЕНИЕ**

Если снять пробку радиатора, пока двигатель еще горячий, охлаждающая жидкость может выплеснуться и причинить серьезные ожоги.

Всегда давайте двигателю и радиатору остыть, прежде чем снимать пробку радиатора.

## ВОЗДУХООЧИСТИТЕЛЬ

Ознакомьтесь с правилами техники безопасности на стр. 51.

Воздухоочиститель следует обслуживать через регулярные интервалы (стр. 66). Обслуживайте воздухоочиститель чаще, если эксплуатируете мотоцикл в условиях повышенной влажности или запыленности.

1. Выверните пять болтов (1) и снимите крышку (2) воздухоочистителя.
2. Снимите воздухоочиститель (3).
3. Утилизируйте фильтрующий элемент.
3. Тщательно протрите внутреннюю поверхность корпуса (4) воздушного фильтра.
4. Установите новый фильтрующий элемент.

Используйте оригинальный фильтрующий элемент Honda или эквивалентный ему, предназначенный для вашей модели мотоцикла. Использование фильтрующего элемента не предназначенного для вашей модели или плохого качества может привести к ускоренному износу двигателя или снизить эффективность его работы.

5. Сборка производится в обратном порядке.

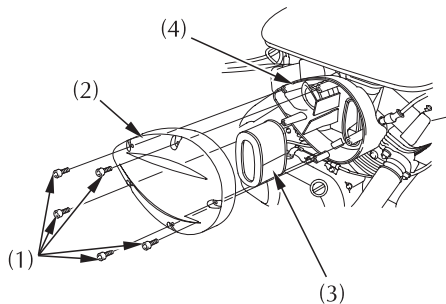

- (1) Болты
- (2) Крышка корпуса воздухоочистителя
- (3) Фильтрующий элемент
- (4) Корпус воздухоочистителя

## **ПРОВЕРКА ПЕРЕДНЕЙ И ЗАДНЕЙ ПОДВЕСОК**

Ознакомьтесь с правилами техники безопасности на стр. 51.

1. Проверьте состояние узла передней вилки, нажав на рычаг переднего тормоза и интенсивно качая вилку вверх и вниз за руль. Подвеска должна работать плавно и не должна иметь следов подтекания рабочей жидкости.
2. Подшипники рычага задней подвески следует проверять, энергично толкая боковину заднего колеса, когда мотоцикл стоит на опорном блоке. Наличие люфта свидетельствует об износе подшипников.
3. Внимательно проверьте детали крепления передней и задней подвесок, убедитесь в том, что они плотно затянуты.

## БОКОВОЙ УПОР

Ознакомьтесь с правилами техники безопасности на стр. 51.

Выполните следующие операции обслуживания в соответствии с Регламентом технического обслуживания.

### Проверка функционирования:

- Убедитесь в отсутствии повреждений и потери упругости пружины (1), проверьте, насколько свободно перемещается упор.
- Проверьте работу системы выключения зажигания:

1. Сядьте в седло мотоцикла, поднимите боковой упор и включите нейтраль в коробке передач.
2. Запустите двигатель и, нажав рычаг сцепления, включите передачу в коробке передач.
3. Опустите боковой упор. Двигатель должен остановиться, как только боковой упор будет опущен.

Если система бокового упора не работает, как было описано выше, обратитесь к официальному дилеру Honda для ремонта.

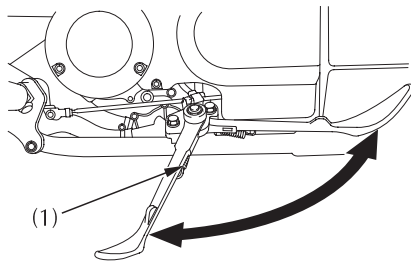

(1) Пружина бокового упора

## СНЯТИЕ КОЛЕСА

Ознакомьтесь с правилами техники безопасности на стр. 51.

Этот мотоцикл оснащен только боковым упором. Поэтому, при необходимости снятия переднего или заднего колес следует приподнимать центральную часть мотоцикла при помощи гаражного домкрата или другой жесткой опоры. При отсутствии подобных приспособлений обратитесь к официальному дилеру Honda.

### Снятие переднего колеса

1. Приподнимите переднее колесо над опорной поверхностью, разместив под двигателем опорный блок.
2. Ослабьте стяжные болты (1) оси.
3. Снимите вал передней оси (2). Снимите колесо.

Не нажимайте на педаль тормоза при снятом колесе. Поршень суппорта будет выдавлен из цилиндра, что приведет к вытеканию тормозной жидкости. Если это произойдет, тормозную систему придется ремонтировать. Для выполнения этой операции обратитесь к официальному дилеру Honda.

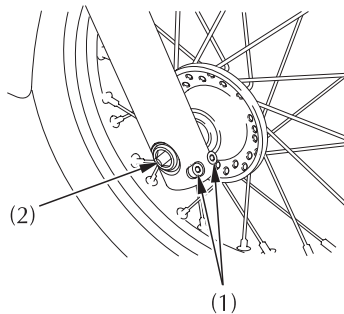

- (1) Стяжные болты  
(2) Вал оси



### Установка:

1. Установите манжеты на левую и правую стороны ступицы колеса.
2. Поместите переднее колесо между перьями вилки и вставьте с левой стороны ось через левое перо вилки и ступицу колеса. Чтобы не повредить тормозные колодки во время установки колеса, будьте внимательны, заводя тормозной диск между тормозных колодок.
3. Затяните осевую гайку предписанным моментом затяжки.

**74 Нм (7,5 кгс-м, 54 фунто-фут)**

4. Совместите линию-метку (3) передней оси с углубленной поверхностью (4) пера вилки.

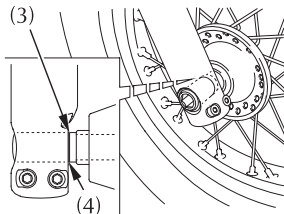

- (3) Метка  
(4) Поверхность

5. Нажмите на рычаг переднего тормоза и покачайте несколько раз переднюю вилку. Отпустите рычаг тормоза и проверьте, насколько свободно вращается колесо. Если колесо вращается не свободно, или тормозные колодки трутся по диску, устраните неисправности.
6. Затяните стяжные болты на правом пере передней вилки рекомендованным моментом:

**22 Нм (2,2 кгс-м, 16 фунто-фут)**

Если при сборке не использовался динамометрический ключ, как можно скорее обратитесь к официальному дилеру Honda для проверки правильности сборки. Неправильная сборка может привести к потере тормозных свойств.

### Снятие заднего колеса

1. Приподнимите заднее колесо над опорной поверхностью, разместив под двигателем опорный блок.
2. Открутите два болта (2) и гайку (3). Снимите правую подножку (1).
3. Выверните болты (4) кронштейна системы выпуска отработавших газов.

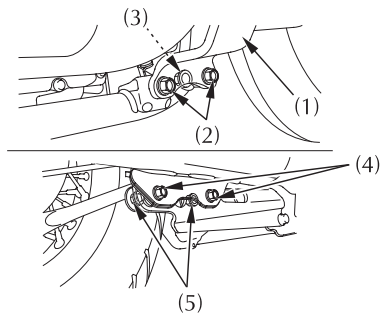

- (1) Правая подножка
- (2) Болты подножки
- (3) Гайки подножки
- (4) Болты кронштейна системы выпуска
- (5) Гайки кронштейна системы выпуска

4. Открутите гайки (6) выпускной системы.
5. Снимите правый глушитель.

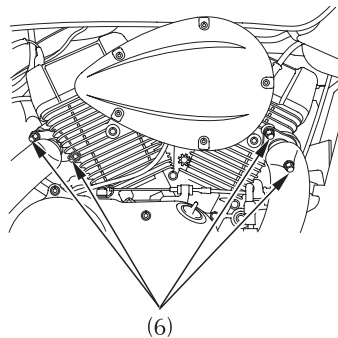

- (6) Гайки выпускной системы

6. Открутите регулировочную гайку (7), снимите тормозную тягу (8) с тормозной скобы, нажав на педаль тормоза.
7. Сняв шплинт (7), отсоедините стопорный рычаг (10) с панели тормоза, гайку стопорного рычага (12), уплотнительную шайбу и резиновую втулку.
8. Снимите болт вала оси (13).

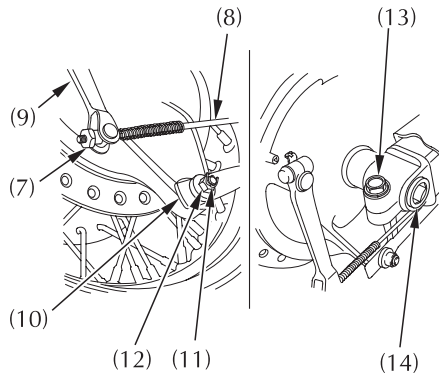

- (7) Регулировочная гайка
- (8) Тяга тормоза
- (9) Болт тормозной скобы
- (10) Стопорный рычаг
- (11) Шплинт
- (12) Гайка стопорного рычага
- (13) Болт вала оси
- (14) Вал задней оси

9. Отверните гайку (15) оси, удерживая от вращения ось (14) с помощью гаечного ключа.
10. Извлеките вал задней оси и снимите боковую манжету.
11. Сместите колесо вправо, чтобы отделить его от картера главной передачи.
12. Проверните заднее колесо.

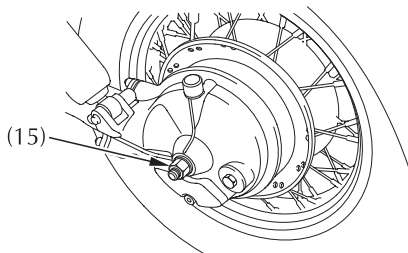

(15) Гайка оси

#### Рекомендации по установке:

- Сборка производится в порядке, обратном снятию.
- Перед установкой заднего колеса убедитесь, что ступица колеса и шлицы ведомой шестерни главной передачи смазаны пластичной смазкой.
- Убедитесь, что шлицы ступицы колеса совместились со шлицами главной передачи.
- Использованные шпинты не способны надежно закреплять фиксаторы. Проверьте, чтобы обязательно был установлен новый шплинт.
- Перед установкой глушителя замените его прокладку новой.

- Затяните винты и гайки с рекомендованным моментом.

Гайка оси:

88 Нм  
26 Нм  
22 Н.м  
25 Нм  
26 Нм  
44 Нм  
39 Н.м

- Отрегулируйте педаль тормоза (стр. 20)
- Несколько раз нажмите на рычаг тормоза и убедитесь в беспрепятственном вращении колеса после отпускания рычага тормоза.

Если при сборке не использовался динамометрический ключ, как можно скорее обратитесь к официальному дилеру Honda для проверки правильности сборки. Неправильная сборка может привести к потере тормозных свойств.

## ИЗНОС ТОРМОЗНЫХ КОЛОДОК

Ознакомьтесь с правилами техники безопасности на стр. 51.

Износ тормозных колодок зависит от интенсивности торможения, манеры вождения мотоцикла и дорожных условий. (Обычно колодки изнашиваются быстрее на мокрых и грязных дорогах.) Проверьте состояние тормозных колодок при каждом периодическом техническом обслуживании (стр. 67).

### Передний тормоз

Проверьте канавки (1) в каждой тормозной колодке. Если степень износа какой-либо из колодок равна глубине выреза, замените обе тормозные колодки в комплекте. Для выполнения этой операции обратитесь к официальному дилеру Honda.

## (ПЕРЕДНИЙ ТОРМОЗ)

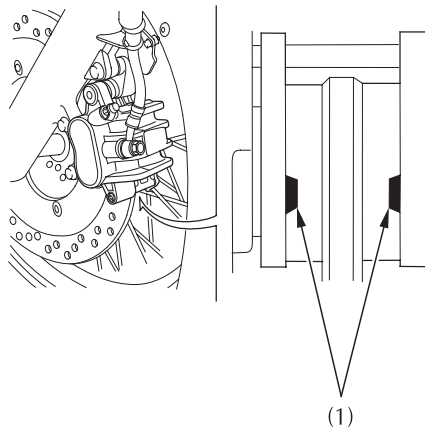

(1) Вырезы

## ИЗНОС ТОРМОЗНЫХ КОЛОДОК

Ознакомьтесь с правилами техники безопасности на стр. 51.

Задний тормоз снабжен индикатором износа.

При работе тормоза стрелка (1) на рычаге тормоза (2) перемещается по направлению к референтной метке (3) на тормозной панели (4). Тормозные бамаки подлежат замене, если при полностью задействованном тормозе стрелка совместится с референтной меткой. Для выполнения этой операции обратитесь к официальному дилеру Honda.

В этом случае обратитесь к официальному дилеру Honda. Используйте только оригинальные запчасти фирмы Honda или их аналоги.

## (ЗАДНИЙ ТОРМОЗ)

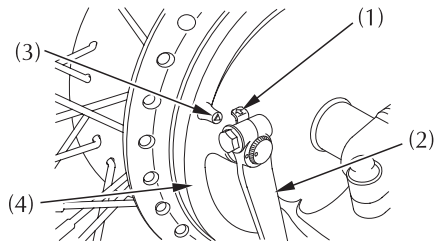

- (1) Стрелка
- (3) Референтная метка
- (2) Тормозной рычаг
- (4) Тормозная панель

## **АККУМУЛЯТОРНАЯ БАТАРЕЯ**

Ознакомьтесь с правилами техники безопасности на стр. 51.

Аккумуляторная батарея не требует обслуживания, поэтому она не нуждается в проверке уровня электролита или в доливке дистиллированной воды.

Если аккумуляторная батарея разряжена и/или имеет место подтекание электролита, затрудненный пуск или иные проблемы, связанные с электричеством, обратитесь к официальному дилеру Honda.

### **ВНИМАНИЕ**

Аккумуляторная батарея не требует обслуживания, и снятие полосы, закрывающей пробки, может привести к выходу аккумуляторной батареи из строя.

### **⚠ ПРЕДУПРЕЖДЕНИЕ**

Аккумуляторная батарея при работе выделяет взрывоопасный водород.

Искра или пламя могут вызвать взрыв аккумуляторной батареи, сила которого достаточна для причинения серьезных травм.

При работах с аккумуляторной батареей следует надевать защитную одежду, защитить лицо или доверить работы с аккумуляторной батареей квалифицированному механику.



### Снятие аккумуляторной батареи

1. Снимите сиденье (стр. 49).
2. Снимите блок управления (1) двигателя.
3. Снимите крышку (2) аккумуляторной батареи, вывернув винт (3).

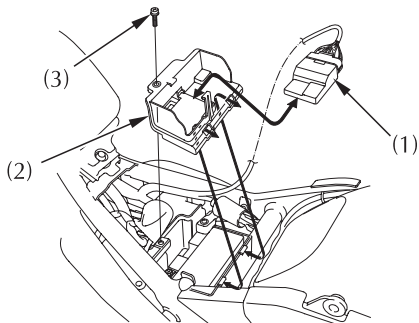

- (1) Блок управления двигателем  
(2) Крышка аккумуляторной батареи  
(3) Винт

4. Сначала отсоедините провод от отрицательной (-) клеммы (4) аккумуляторной батареи, затем — от положительной (+) клеммы (5).
5. Извлеките аккумуляторную батарею (6) из контейнера под сидлом.

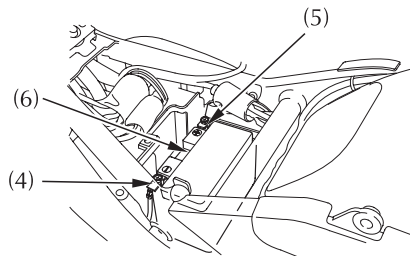

- (4) Отрицательная (-) клемма  
(5) Положительная (+) клемма  
(6) Аккумуляторная батарея

### Установка:

1. Установите аккумуляторную батарею.
2. Подключая аккумуляторную батарею, сначала необходимо присоединить клемму к положительному выводу (+), а затем – к отрицательному выводу (-) батареи.
3. Снимите левый боковой кожух (см. стр. 48)
4. Убедитесь, что отрицательный провод (4) пройдет через направляющую клипсу (8) и пройдет под боксом для комплекта инструментов (7).
5. Подключите отрицательный вывод (-) батареи.
6. Сборка производится в обратном порядке.

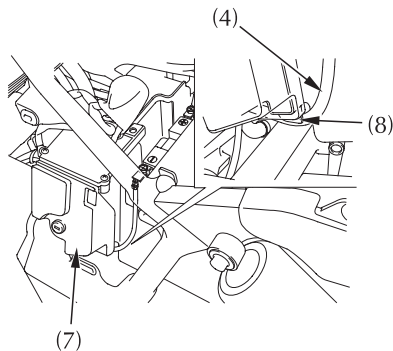

- (4) Отрицательная (-) клемма
- (7) Отсек для инструмента
- (8) Направляющая клипса

## ЗАМЕНА ПРЕДОХРАНИТЕЛЕЙ

Ознакомьтесь с правилами техники безопасности на стр. 51.

Частое перегорание предохранителя обычно бывает вызвано коротким замыканием или перегрузкой в системе электрооборудования. Для выполнения этого ремонта обратитесь к официальному дилеру Honda.

### ВНИМАНИЕ

Запрещается использовать предохранители, отличающиеся по номинальному току от штатных предохранителей. Это может привести к серьезной неисправности системы электрооборудования, к возгоранию, опасному выключению всего освещения или потере мощности двигателя.

### Перегоревший предохранитель

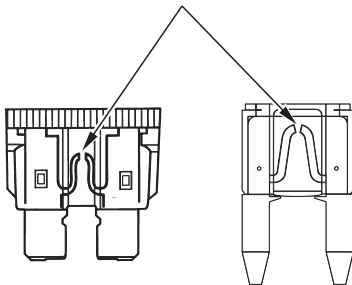

### Блок предохранителей:

Блок предохранителей (1) расположен за правой боковой панелью.

Номинальная размерность предохранителей:  
5 А, 10 А

1. Снимите правую боковую панель (см. стр. 48)
2. Откройте крышку (2) блока предохранителей.
3. Извлеките перегоревший предохранитель и вставьте новый предохранитель. Запасной предохранитель (3) находится в блоке предохранителей.
4. Закройте крышку блока предохранителей и установите на место правую боковую панель.

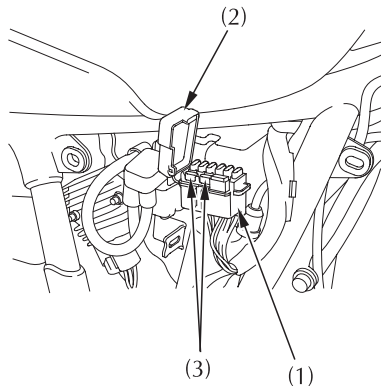

- (1) Блок предохранителей
- (2) Крышка блока предохранителей
- (3) Запасной предохранитель

### Главный предохранитель:

Главный предохранитель (1) расположен за правой боковой панелью. Номинальный ток предохранителя: 30А

1. Снимите правую боковую панель (см. стр. 48)
2. Отсоедините колодку разъема (2) от электромагнитного выключателя (3) стартера.
3. Выньте предохранитель из гнезда. Если перегорел главный предохранитель, установите новый главный предохранитель. Запасной предохранитель (4) находится под электромагнитным выключателем стартера.
4. Присоедините колодку разъема и установите на место правую боковую панель.

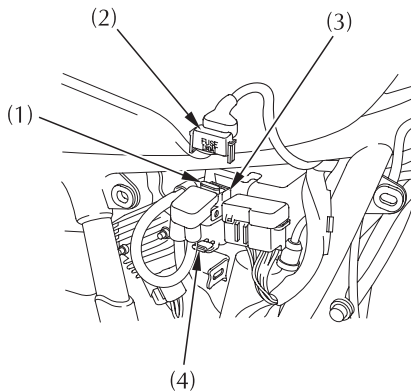

- (1) Главный предохранитель
- (2) Колодка разъема
- (3) Электромагнитный выключатель стартера
- (4) Запасной предохранитель

## РЕГУЛИРОВКА ВЫКЛЮЧАТЕЛЯ СТОП-СИГНАЛА

Ознакомьтесь с правилами техники безопасности на стр. 51.

Время от времени проверяйте, как работает выключатель (1) стоп-сигнала, расположенный с правой стороны, за двигателем.

Регулировка выключателя осуществляется вращением регулировочной гайки (2). Поворачивайте гайку в направлении (А), если выключатель включает стоп-сигнал слишком поздно, и в направлении (В), если включение стоп-сигнала происходит слишком рано.

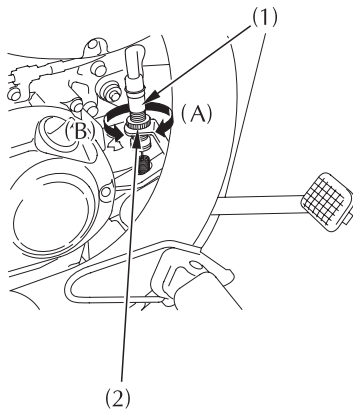

- (1) Выключатель стоп-сигнала
- (2) Регулировочная гайка

## **ЗАМЕНА ЛАМП**

Ознакомьтесь с правилами техники безопасности на стр. 51.

Лампа прибора освещения нагревается до высокой температуры при включенном освещении и остается горячей в течение некоторого времени после выключения освещения. Дайте лампе остыть, прежде чем работать с ней.

Не прикасайтесь пальцами к колбе лампы фары, поскольку образование жировых пятен на поверхности лампы может вызвать ее повреждение. При замене лампы наденьте чистые перчатки. Если вы касались колбы лампы голыми пальцами, протрите ее тканью, смоченной в спирте, чтобы предотвратить ее быстрый выход из строя.

- Не забудьте выключить зажигание при замене лампы.
- Не используйте лампы, отличающиеся по типу от рекомендованных.
- После установки новой лампы проверьте, как работает прибор освещения.

## Лампы фары и стояночного света

1. Выверните два болта (1) из корпуса фары.
2. Слегка потяните за нижний край фары (2) и вытяните ее вперед из корпуса фары.
3. Отсоедините колодки разъемов (3).
4. – Лампа фары:
  - Снимите резиновое гнездо (4).
  - Нажмите на фиксатор (6) и извлеките лампу (5).

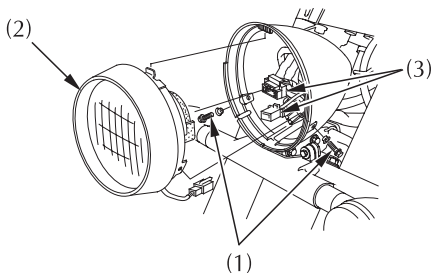

- (1) Болты  
(2) Фара  
(3) Разъемы

- Лампа стояночного света: (кроме версии U)
- Извлеките патрон (7).
  - Выньте лампу (8) стояночного света из патрона.
5. Установите новую лампу, выполняя операции в обратном порядке.
    - Установите противопылевой колпачок меткой «TOP» (9) вверх.

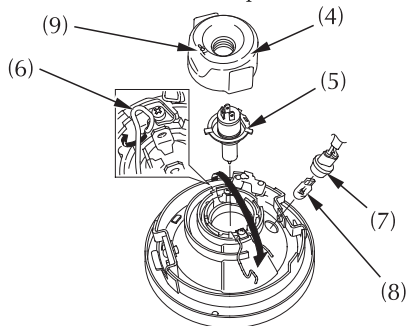

- (4) Резиновое гнездо  
(5) Лампа фары  
(6) Фиксатор  
(7) Гнездо  
(8) Лампа габаритного фонаря  
(9) Метка «TOP»



### Лампа стоп-сигнала и заднего фонаря

1. Снимите рассеиватель стоп-сигнала (1), открутив два винта (2).
2. Слегка надавите на лампу (3) и поверните ее против часовой стрелки.
3. Установите новую лампу, выполняя операции в обратном порядке.

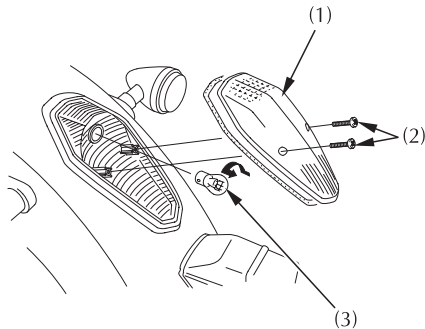

- (1) Задний фонарь
- (2) Винты
- (3) Лампа

## Лампы передних и задних указателей поворотов

1. Снимите рассеиватели указателей поворота (1), открутив винт (2).
2. Слегка надавите на лампу (3) и поверните ее против часовой стрелки.
3. Установите новую лампу, выполняя операции в обратном порядке.

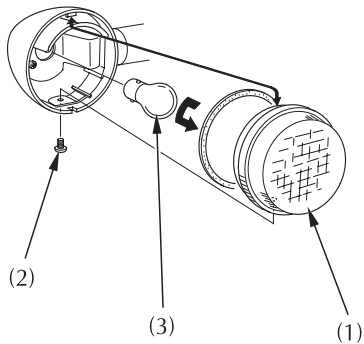

- (1) Рассеиватели указателей поворота
- (2) Винт
- (3) Лампа

## Лампа фонаря освещения регистрационного знака

1. Снимите крышку (1) фонаря освещения регистрационного знака, вывернув винты (2).
2. Вытяните лампу (3), не поворачивая ее.
3. Установите новую лампу, выполняя операции в обратном порядке.

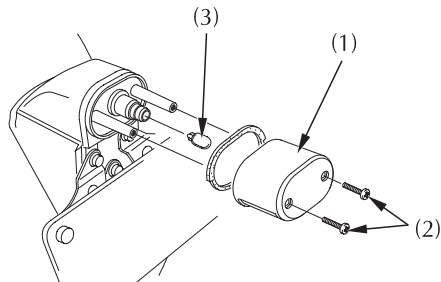

- (1) Крышка фонаря регистрационного знака
- (2) Винты
- (3) Лампа

## ОЧИСТКА МОТОЦИКЛА

Регулярно очищайте мотоцикл от грязи, чтобы обеспечить защиту окрашенных поверхностей и своевременно обнаруживать повреждение деталей, износ, утечки масла, охлаждающей жидкости и тормозной жидкости.

Не используйте очистители, которые не предназначены специально для окрашенных поверхностей мотоциклов и автомобилей.

Они могут содержать жесткие очищающие компоненты и химические растворители, которые способны повредить металл, окрашенные поверхности и пластиковые детали мотоцикла.

Дайте двигателю и системе выпуска остыть. Мы рекомендуем не использовать струю во-

### ВНИМАНИЕ

ды под высоким давлением, обычную для коммерческих моек.

Струя воды под высоким давлением или сжатый воздух могут повредить некоторые детали мотоцикла.

### Мойка мотоцикла

1. Тщательно смойте грязь с мотоцикла слабой струей холодной воды.
2. Промойте мотоцикл губкой или мягкой тканью и холодной водой. Избегайте направлять струю воды на выходное отверстие глушителя и на электрические компоненты.
3. Очистите пластмассовые детали мотоцикла с помощью ткани или губки, смоченной в водном растворе мягкого моющего средства. Аккуратно протрите загрязненные поверхности, смачивая их чистой водой. Предохраняйте поверхности мотоцикла от контакта с тормозной жидкостью или химическими чистящими средствами.

Они могут повредить пластик и окрашенные поверхности мотоцикла.

Внутренняя поверхность рассеивателя фары может помутнеть сразу же после мойки мотоцикла. Влага, конденсирующаяся на внутренней поверхности рассеивателя, постепенно исчезнет при включении фары в режиме дальнего света. При включении фары необходимо, чтобы двигатель работал.

4. После очистки тщательно промойте мотоцикл большим количеством чистой воды. Остатки сильнодействующих моющих средств могут привести к коррозии металлических деталей.
5. Протрите мотоцикл, запустите двигатель и дайте ему поработать несколько минут.
6. Перед поездкой на мотоцикле проверьте, как работают тормоза. Для восстановления нормальной работы тормозов может понадобиться произвести несколько торможений.

Эффективность тормозов может временно ухудшиться немедленно после мойки мотоцикла.

Поэтому подготовьтесь к увеличению тормозного пути, чтобы избежать возможного дорожно-транспортного происшествия.

### **Уход за лакокрасочным покрытием**

После мойки мотоцикла мы советуем использовать имеющиеся в коммерческой сети моющие и полировочные спреи или качественную жидкую или кремообразную полировочную пасту в качестве последней операции ухода. Используйте только полировочные пасты, не содержащие абразива и предназначенные для мотоциклов или автомобилей. Применяйте полировочную пасту или воск в соответствии с инструкцией на их упаковке.

Если на поверхности окрашенных деталей имеются повреждения или царапины, у официального дилера Honda имеется краска для подкрашивания, подходящая по цвету к вашему мотоциклу. При покупке краски для подкрашивания используйте код краски вашего мотоцикла (см. стр. 70).

### **Очистка мотоцикла от дорожной соли**

Соль, содержащаяся в средствах борьбы с гололедицей, которые разбрызгиваются на дорогах в зимнее время, и морская вода могут стать причиной коррозии.

Промойте мотоцикл, как указано ниже, после поездки по таким местам.

1. Промойте мотоцикл чистой водой (стр.105).

Не используйте теплую воду.  
Она усиливает воздействие соли.

2. Просушите мотоцикл и металлические поверхности, обработанные защитным воском.

## РЕКОМЕНДАЦИИ ПО ХРАНЕНИЮ МОТОЦИКЛА

Продолжительное хранение, как, например, в зимнее время, требует выполнения специальных подготовительных работ, чтобы уменьшить отрицательный эффект длительного хранения. Кроме этого, если необходимо провести ремонт, его следует выполнить ДО постановки мотоцикла на хранение. Иначе к тому времени, когда наступит время снова пользоваться мотоциклом, вы можете забыть про этот ремонт.

### ХРАНЕНИЕ МОТОЦИКЛА

1. Замените масло в двигателе и масляный фильтр.
2. Убедитесь, что система охлаждения заполнена 50 – процентным раствором антифриза.
3. Опустошите топливный бак, слив бензин в подходящую емкость, используя сифон (имеется в коммерческой сети) или аналогичное устройство. Нанесите на внутреннюю поверхность топливного бака специальное масло с ингибитором коррозии, имеющееся в аэрозольной упаковке. Установите на место крышку заливной горловины топливного бака.

Если мотоцикл предполагается хранить более одного месяца, очень важно осушить карбюратор, чтобы обеспечить нормальную работу мотоцикла после хранения.

### ПРЕДУПРЕЖДЕНИЕ

Бензин исключительно огнеопасен и взрывоопасен. Работая с топливом, вы можете получить серьезные ожоги и травмы.

- Остановите двигатель и не подносите к топливу источники тепла, искр и открытого пламени.
- Производите заправку топливом только на свежем воздухе.
- Немедленно вытирайте брызги или пролитое топливо.

4. Для защиты от коррозии внутренней поверхности цилиндров выполните следующее:
  - Используя клейкую ленту или шнурок, прикрепите наконечники к любой пластиковой части мотоцикла на удалении от свечей зажигания.
  - Выверните свечи зажигания из двигателя и положите их в безопасном месте. Не соединяйте свечи зажигания с их наконечниками.
  - Залейте в каждый цилиндр по 15 – 20 см<sup>3</sup> чистого моторного масла и закройте гнезда свечей зажигания кусками ветоши.
  - Проверните вал двигателя несколько раз, чтобы распределить масло по внутренней поверхности цилиндров.
  - Установите на место свечи зажигания и наденьте на них наконечники.
5. Снимите аккумуляторную батарею. Храните ее в месте, защищенном от минусовых температур и прямого солнечного света.

Раз в месяц подзаряжайте аккумуляторную батарею в медленном режиме.
6. Вымойте и высушите мотоцикл. Нанесите на все окрашенные поверхности слой защитной мастики. Нанесите на хромированные поверхности смазку, предохраняющую от коррозии.
7. Доведите давление воздуха в шинах до нормального значения. Установите мотоцикл на подставки, чтобы оба колеса оказались вывешенными.
8. Укройте мотоцикл (не используйте пластик или другие материалы, покрытые пленкой) и установите его в месте, защищенном от влажности с минимумом дневного изменения температуры. Не храните мотоцикл в месте, куда попадает прямой солнечный свет.



## **РАСКОНСЕРВАЦИЯ МОТОЦИКЛА ПОСЛЕ ХРАНЕНИЯ**

1. Раскройте мотоцикл и очистите его. Если после консервации мотоцикла прошло более 4 месяцев, замените моторное масло.
2. При необходимости зарядите аккумуляторную батарею. Установите аккумуляторную батарею.
3. Удалите избыток аэрозольного специального масла, предохраняющего внутреннюю поверхность топливного бака от коррозии. Заполните топливный бак свежим бензином.
4. Проведите полный осмотр перед поездкой (стр. 51).  
Проведите пробную поездку на мотоцикле на малой скорости в безопасном месте, в стороне от дорожного движения.

# ТЕХНИЧЕСКИЕ ХАРАКТЕРИСТИКИ МОТОЦИКЛА

## РАЗМЕРЫ

Общая длина	2,510 мм.
Общая ширина	940 мм.
Общая высота	1,090 мм.
Колесная база	1,640 мм.
Дорожный просвет:	130 мм

## МАССА

Сухая масса	239 кг.
-------------	---------

## ЗАПРАВОЧНЫЕ ЕМКОСТИ

Моторное масло	2,5 л
(После слива масла )	2,5
(после замены масла и масляного фильтра)	2,6 л
(После капитального ремонта)	3,2 л
Масло главной передачи (после замены)	160 см <sup>3</sup>
Емкость топливного бака:	14,0 л
Емкость резервного бака:	3,3 л
Емкость системы охлаждения:	2,2 л
Пассажиروместимость	Водитель и один пассажир
Максимальная грузоподъемность	194 кг

## **ДВИГАТЕЛЬ**

Диаметр цилиндра и ход поршня  
Степень сжатия  
Рабочий объем  
Свеча зажигания

79,0 X 76,0 мм  
9,6:1  
745 см<sup>3</sup>

Стандарт:

DPR7EA-9 (NGK) или  
X22EPR-U9(DENSO)

При частой езде на высокой скорости

DPR8EA-9 (NGK) или  
X24EPR-U9(DENSO)

Зазор между электродами свечи  
зажигания  
Частота холостого хода

0,8-0,90 мм  
1,200 ± 100 мин-1 (об/мин)

## **ШАССИ И ПОДВЕСКА**

Продольный наклон вилки  
Колея  
Размер передней шины  
Размерность задней шины

34°00'  
161 мм  
120/90-17M/C64S  
160/80-15M/C74S

## **ТРАНСМИССИЯ**

Первичная понижающая ступень	1.763
Передаточное число	2.400
1-ая передача	1.550
2-я передача	1.174
3-я передача	0.960
4-я передача	0,852
5-я передача	0,944
Вторичная понижающая передача	3,091
Главная передача	

## **ЭЛЕКТРООБОРУДОВАНИЕ**

Аккумуляторная батарея	12В-10 Ач или 12 В-11 Ач
Генератор	0,346 кВт / 5000 об/мин

## **ПРИБОРЫ ОСВЕЩЕНИЯ**

Фара	12 В – 60/55 Вт
Стоп-сигнал, задний фонарь	12 В – 21/5 Вт
Лампа указателя поворотов	
Передняя	12 В – 21 Вт
Задняя	12 В – 21 Вт
Лампа заднего фонаря	12 В – 5 Вт Кроме типа U
Лампа фонаря освещения регистрационного знака	12 Вx 5 Вт

## **ПРЕДОХРАНИТЕЛИ**

Главный предохранитель	30 А
Другие предохранители	5 А, 10 А

## КАТАЛИТИЧЕСКИЙ НЕЙТРАЛИЗАТОР

Данный мотоцикл оснащен каталитическим нейтрализатором.

Каталитический нейтрализатор содержит ценные металлы, которые служат катализаторами, обеспечивающими химические реакции, которые преобразовывают отработавшие газы, не причиняя вреда металлическим деталям.

Каталитический нейтрализатор воздействует на HC, CO и

При замене каталитического нейтрализатора новый агрегат должен быть оригинальным агрегатом Honda или эквивалентным ему по типу и качеству.

Каталитический нейтрализатор должен работать при высокой температуре, чтобы химические реакции протекали нормально. При этом любые горючие материалы, оказавшиеся рядом с каталитическим нейтрализатором, могут воспламениться. Останавливайте мотоцикл в стороне от высокой травы, сухих листьев и других горючих материалов.

Неисправный каталитический нейтрализатор увеличивает выброс токсичных веществ в атмосферу и может ухудшить эффективность работы двигателя. Для защиты каталитического нейтрализатора вашего мотоцикла соблюдайте следующие рекомендации.

- Всегда используйте неэтилированный бензин. Даже небольшое количество этилированного бензина может засорить металлы каталитического нейтрализатора, сделав его работу неэффективной.
- Правильно регулируйте двигатель.
- Проводите диагностику вашего мотоцикла, заменяя узлы, вызывающие нарушение сгорания топлива, обратные вспышки, перебой и другие нарушения в работе двигателя.

## **СИСТЕМА СНИЖЕНИЯ ШУМА (ТОЛЬКО ДЛЯ АВСТРАЛИИ)**

**ЗАПРЕЩАЕТСЯ ПЕРЕДЕЛЫВАТЬ И МОДИФИЦИРОВАТЬ СИСТЕМУ СНИЖЕНИЯ ШУМА:** Мы предупреждаем владельцев, что закон может запрещать следующее. (а) Снятие или выключение, выполненное любым человеком, кроме как в целях обслуживания, ремонта или замены, любых агрегатов или элементов, установленных на новый мотоцикл для снижения шума, перед продажей мотоцикла первому покупателю или в процессе эксплуатации мотоцикла; (б) использование мотоцикла, после того как упомянутый агрегат или элемент был снят или приведен в нерабочее состояние любым человеком.