

HONDA
The Power of Dreams



МOMVFR800X

Напечатано в России

CROSSRUNNER

РУКОВОДСТВО ПО ЭКСПЛУАТАЦИИ

 **HONDA**
CROSSRUNNER



RU

Данное Руководство должно рассматриваться как неотъемлемая часть мотоцикла и передаваться следующему владельцу при его продаже. Все сведения в данном “Руководстве” соответствуют состоянию выпускаемой продукции на дату подписания документа в печать. Компания Honda Motor Co., Ltd оставляет за собой право в любое время вносить любые изменения без предварительного предупреждения и без каких-либо обязательств со своей стороны.

Запрещается воспроизводить данное издание полностью или частично без письменного разрешения правообладателя.

Рисунки, представленные в данном Руководстве по эксплуатации, могут не совпадать с вашим мотоциклом.

Приветствие

Поздравляем вас с приобретением нового мотоцикла Honda. Становясь владельцем мотоцикла Honda, вы вливаетесь во всемирную счастливую семью людей, имеющих возможность в полной мере насладиться всеми преимуществами продукции компании Honda, которая имеет репутацию производителя товаров исключительно высокого качества.

Для обеспечения вашей полной безопасности и удовольствия от управления данным мотоциклом:

- Внимательно прочитайте данное Руководство по эксплуатации.
- Неукоснительно соблюдайте все требования, рекомендации и процедуры, изложенные в данном руководстве.
- Особое внимание уделите информации о безопасности, содержащейся в данном Руководстве и на мотоцикле.

- Следующими кодами в данном Руководстве обозначаются страны.
- На иллюстрациях данного Руководства изображена версия ED.

Коды стран

Код	Страна
E	Великобритания
F	Франция, Бельгия
ED	(Европейские страны прямой продажи) Венгрия, Испания
U	Австралия, Новая Зеландия

* Характеристики могут изменяться применительно к конкретной стране.

Предупреждение об опасности

Ваша безопасность и безопасность окружающих исключительно важны. Поэтому управление мотоциклом в полном соответствии с правилами безопасности является вашей прямой обязанностью. Соответствующая информация по мерам предосторожности, размещенная на предупреждающих табличках на самом транспортном средстве и в Руководстве по эксплуатации, призвана облегчить задачу обеспечения безопасности вождения. Эта информация служит для предупреждения о ситуациях, в которых существует опасность причинения вреда вам и окружающим людям. Конечно, невозможно предостеречь обо всех рисках, связанных с управлением или обслуживанием мотоцикла. Поэтому всегда сами проявляйте здравый смысл, осмотрительность и осторожность.

Важная информация, относящаяся к безопасности, будет встречаться вам в различном виде, включая:

- Таблички безопасности на самом мотоцикле.
- Информация, относящаяся к безопасности - перед которой помещен символ внимания и одно из трех сигнальных слов: ОПАСНОСТЬ, ПРЕДОСТЕРЕЖЕНИЕ или ВНИМАНИЕ.

Эти сигнальные слова означают следующее:

ОПАСНОСТЬ

Вы **ПОГИБНЕТЕ** или **ПОЛУЧИТЕ ТЯЖЕЛЫЕ УВЕЧЬЯ**, если будете игнорировать данное предупреждение.

ПРЕДОСТЕРЕЖЕНИЕ

Вы можете **ПОГИБНУТЬ** или **ПОЛУЧИТЬ СЕРЬЕЗНУЮ ТРАВМУ**, если не будете следовать инструкциям.

ПРЕДУПРЕЖДЕНИЕ

Вы **МОЖЕТЕ БЫТЬ ТРАВМИРОВАНЫ**, если не будете соблюдать необходимых мер предосторожности.

Другая важная информация по безопасности содержится в следующих разделах:

ПРИМЕЧАНИЕ

Эта информация поможет избежать повреждения мотоцикла и причинения ущерба чужой собственности и окружающей среде.

Содержание

Безопасность мотоцикла	Стр. 2	
Указания по пользованию	Стр. 18	
Техническое обслуживание	Стр. 38	
Устранение неисправностей	Стр. 79	
Информация	Стр. 98	
Технические характеристики	Стр. 111	
Алфавитный указатель	Стр. 114	

Безопасность

В данном разделе содержится информация о мерах безопасности при управлении вашим мотоциклом. Пожалуйста, внимательно прочитайте данный раздел.

Безопасность	Стр. 3
Пиктограммы	Стр. 6
Меры безопасности при проведении технического обслуживания	Стр. 11
Меры предосторожности при вождении	Стр. 12
Использование аксессуаров и внесение изменений в конструкцию мотоцикла	Стр. 16
Загрузка	Стр. 17

Безопасность

Следуйте нижеприведенным указаниям, чтобы обеспечить свою безопасность:

- Выполняйте все проверки и процедуры, описанные в данном руководстве.
- Остановите двигатель и выполняйте все операции с топливом вдали от источников тепла, искр и открытого пламени.
- Не запускайте двигатель в закрытом или полуоткрытом помещении. Оксид углерода, содержащийся в выхлопных газах, очень опасен для человека и может вас убить.

Всегда используйте шлем

Это доказанный факт: шлемы и специальная мотоэкипировка существенно снижают количество и тяжесть травм. Всегда надевайте шлем и мотоэкипировку одобренной в соответствующих инстанциях конструкции. ➤ Стр. 11

Перед поездкой

Категорически запрещается управлять мотоциклом в состоянии алкогольного и наркотического опьянения, при недомогании и потере концентрации.

Водитель и пассажир обязаны во время движения использовать сертифицированные шлемы и мотоэкипировку. Объясните своему пассажиру, что при езде он должен держаться за специальный ремень или за вашу талию и всегда держать ноги на подножках, даже если мотоцикл остановился.

Уделите необходимое время для изучения мотоцикла и практики вождения

Даже если у вас есть опыт вождения других мотоциклов, необходимо попрактиковаться в безопасном месте в управлении именно этого мотоцикла, чтобы привыкнуть к поведению мотоцикла, его размерам, весу и расположению органов управления.

Осмотрительность при езде

Всегда внимательно отслеживайте движение транспортных средств рядом с вами. Не надейтесь на то, что другие водители всегда заметят вас. Будьте готовы к экстренному торможению и маневрированию для ухода от столкновения.

Безопасность

Сделайте так, чтобы вы были заметны

Чтобы сделать себя более заметным, особенно ночью, надевайте яркую светоотражающую одежду, занимайте такое положение на дороге, чтобы другие водители могли вас увидеть, сигнализируйте перед поворотом или сменой полосы движения и при необходимости пользуйтесь звуковым сигналом.

Двигайтесь с учетом своих возможностей

Управляйте мотоциклом в пределах своих возможностей и не двигайтесь быстрее, чем позволяют дорожные условия. Усталость и невнимательность могут отразиться на вашей способности правильно оценить ситуацию и безопасно управлять мотоциклом.

Не управляйте мотоциклом после употребления алкоголя

Алкоголь абсолютно несовместим с вождением. Даже небольшая доза алкоголя существенно снижает способность реагировать на изменения дорожной обстановки и ухудшает реакцию. Поэтому не управляйте мотоциклом после употребления алкоголя и не позволяйте делать это друзьям.

Содержите мотоцикл в полностью исправном состоянии

Очень важно содержать мотоцикл в полностью исправном состоянии, обеспечивающем необходимую безопасность его эксплуатации. Необходимо

проводить визуальный осмотр мотоцикла перед каждой поездкой и соблюдать регламент технического обслуживания. Никогда не превышайте предельную массу груза (➡ стр. 17) и не модифицируйте ваш мотоцикл и не устанавливайте аксессуары, если это сделает ваш мотоцикл небезопасным (➡ стр. 16).

Если вы попали в аварию

Если случилась авария, наивысший приоритет приобретает ваша личная безопасность. Если в результате аварии вы или кто-то еще получили травмы, необходимо оценить степень тяжести полученных травм и решить, есть ли возможность продолжать езду. При необходимости вызовите скорую помощь. Если в аварии пострадали другие люди или транспортные средства, соблюдайте действующее местное законодательство касающееся поведения в таких ситуациях. Если вы уверены, что ваше состояние позволяет вам продолжить движение, прежде чем ехать проверьте состояние вашего мотоцикла.

Если двигатель не заглох, выключите его. Проверьте, нет ли утечек жидкостей. Проверьте надежность затяжки резьбовых соединений, а также органы управления, тормоза и колеса.

Проверьте, нет ли утечек жидкостей. Проверьте надежность затяжки резьбовых соединений, а также органы управления, тормоза и колеса. Двигайтесь медленно соблюдая осторожность. Ваш мотоцикл мог получить повреждения, которые проявляются не сразу. Как можно скорее предоставьте мотоцикл для проверки в авторизованном сервисе.

Опасность отравления угарным газом

Отработавшие газы содержат токсичный оксид углерода, который представляет собой бесцветный газ без запаха. Вдыхание оксида углерода может привести к потере сознания и смерти.

При работе двигателя в закрытом помещении (или даже в частично закрытом помещении) воздух может содержать опасную концентрацию оксида углерода. Никогда не запускайте двигатель в гараже или других помещениях.



ПРЕДУПРЕЖДЕНИЕ

Оксид углерода является токсичным газом. Вдыхание оксида углерода вызывает потерю сознания и может привести к смертельному исходу.

Остерегайтесь находиться в замкнутом, непроветриваемом помещении или производить работы, при которых вы вынуждены дышать воздухом, содержащим оксид углерода.

Пиктограммы

Пиктограммы

Ниже приведены расшифровки значения пиктограмм. Некоторые из этих наклеек предупреждают вас о потенциальной опасности серьезного травмирования. Другие предоставляют важную информацию по безопасности. Внимательно изучите содержание данных наклеек и никогда не удаляйте их.

Если таблички отклеились и потерялись, или текст на них стал трудно читаться, обратитесь к дилеру компании Honda для замены табличек на новые (таблички можно приобрести у дилера как обыкновенную запасную часть).

На каждой наклейке нанесена специальная пиктограмма. Расшифровки значений каждой пиктограммы и наклейки даны ниже:



Внимательно ознакомьтесь с руководством по эксплуатации.



Внимательно ознакомьтесь с руководством по ремонту. В целях безопасности рекомендуется доверить выполнение сервисных операций официальному дилеру Honda.



DANGER (ОПАСНОСТЬ) (на КРАСНОМ фоне)

Вы **ПОГИБНЕТЕ** или **ПОЛУЧИТЕ ТЯЖЕЛЫЕ УВЕЧЬЯ**, если будете игнорировать данное предупреждение.

WARNING (ПРЕДОСТЕРЕЖЕНИЕ)

(на ОРАНЖЕВОМ фоне)

Вы можете **ПОГИБНУТЬ** или **ПОЛУЧИТЬ СЕРЬЕЗНУЮ ТРАВМУ**, если не будете следовать инструкциям.

CAUTION (ВНИМАНИЕ) (на ЖЕЛТОМ фоне)

Вы **МОЖЕТЕ БЫТЬ ТРАВМИРОВАНЫ**, если не будете соблюдать необходимых мер предосторожности.

ТАБЛИЧКА С ПРЕДУПРЕЖДЕНИЕМ ОБ ОПАСНОСТИ НА АККУМУЛЯТОРНОЙ БАТАРЕЕ ОПАСНОСТЬ

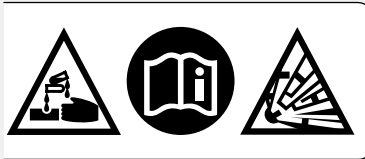
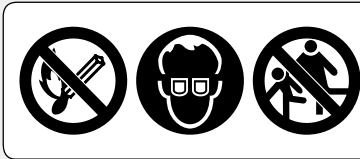

- Поэтому не приближайте к аккумуляторной батарее источники открытого пламени или искрящие предметы. При работе аккумуляторная батарея производит горючий газ, который может стать причиной взрыва.
- При работе с аккумуляторной батареей всегда надевайте защитный очки и резиновые перчатки иначе вы можете получить химические ожоги или лишитесь зрения при контакте с электролитом.
- Не позволяйте детям и другим людям прикасаться к аккумуляторной батарее, если они не понимают опасности, связанной с ней или не умеют с ней обращаться.
- Обращайтесь с электролитом очень аккуратно, поскольку он представляет собой раствор серной кислоты. При контакте электролита с вашей кожей или глазами вы можете получить химические ожоги или лишитесь зрения.
- Полностью прочитайте данное руководство и убедитесь в том, что понимаете его, прежде чем начинать работу с аккумуляторной батареей. Пренебрежение данными правилами может привести к травмам и повреждению мотоцикла.
- Запрещается использовать аккумуляторную батарею при низком уровне электролита. Это может привести к взрыву аккумуляторной батареи и тяжелым травмам.

продолжение

Пиктограммы



ТАБЛИЧКА С ПРЕДУПРЕЖДЕНИЕМ ОБ ОПАСНОСТИ НА КРЫШКЕ РАДИАТОРА ОПАСНОСТЬ

НИКОГДА НЕ ОТКРЫВАЙТЕ, ЕСЛИ ГОРЯЧО

Горячая охлаждающая жидкость ошпарит вас.

Редукционный клапан открывается при давлении в **1,1 кгс/см²**.

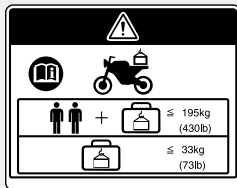

ПРЕДУПРЕДИТЕЛЬНАЯ НАКЛЕЙКА “АКСЕССУАРЫ И НАГРУЗКА” ПРЕДУПРЕЖДЕНИЕ

ПЕРЕВОЗКА ГРУЗОВ И ДОПОЛНИТЕЛЬНОЕ ОБОРУДОВАНИЕ

- Стабильность и управляемость этого мотоцикла может быть нарушена при установке аксессуаров и загрузке багажа.
- Внимательно прочтите инструкцию по эксплуатации мотоцикла и инструкцию по установке аксессуара прежде чем устанавливать аксессуар на мотоцикл.
- Общая масса аксессуаров и багажа вместе с массой водителя и пассажира не должна превышать **195 кг**. Это максимальная грузоподъемность мотоцикла.
- В любом случае масса груза не должна превышать **33 кг**.
- Не рекомендуется устанавливать крупногабаритные передние обтекатели, крепящиеся на вилку или руль.



НАКЛЕЙКА НА ЗАДНЕМ АМОРТИЗАТОРЕ ЗАПОЛНЕНО ГАЗОМ

Не вскрывать. Не нагревать.

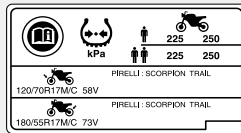

НАКЛЕЙКА С ИНФОРМАЦИЕЙ О ШИНАХ

Давление воздуха в холодных шинах:

[Только водитель]

Передняя	225 кПа (2,25 кгс/см²)
Задняя	250 кПа (2,50 кгс/см²)

[Водитель и пассажир]

Передняя	250 кПа (2,25 кгс/см²)
Задняя	290 кПа (2,50 кгс/см²)

Размер шины:

Перед	120/70ZR17M/C(58W)
Зад	180/55ZR17M/C(73W)

Марка и модель шины: BRIDGESTONE

Перед	SCORPION TRAIL
Зад	SCORPION TRAIL

продолжение

Пиктограммы

**МЕСТА РАСПОЛОЖЕНИЯ ПРЕДУПРЕДИТЕЛЬНЫХ НАКЛЕЕК**

Для обеспечения собственной безопасности во время езды всегда одевайте шлем и защитную экипировку.

ТАБЛИЧКА С УКАЗАНИЕМ ТИПА ТОПЛИВА

Только неэтилированный бензин

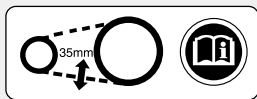
**НАКЛЕЙКА С УКАЗАНИЕМ ПО РЕГУЛИРОВКЕ ПРИВОДНОЙ ЦЕПИ**

Приводная цепь должна быть правильно натянута и смазана.

Прогиб цепи **30 - 40 мм**.

Меры безопасности

При езде на мотоцикле будьте внимательны, держите руки на руле, а ноги на подножках.

Во время езды пассажир должен держаться руками за пассажирские ручки, а ноги должен держать на пассажирских подножках.

Всегда заботьтесь о безопасности вашего пассажира и других участников движения.

Не отпускайте руки во время движения.

Управление мотоциклом не допустимо одной рукой или езда вообще без рук даже в очень коротком временном промежутке. Важнейшие органы управления находятся именно на руле. Дорожная ситуация или качество дорожного полотна могут измениться.

Защитная экипировка

Водитель и пассажир обязаны во время движения использовать сертифицированные шлемы, защиту глаз и яркую, хорошо заметную защитную одежду. При езде всегда учитывайте погодные и дорожные условия.

Шлем

Сертифицированный в соответствии со стандартами безопасности, хорошо заметный, полностью соответствующий по размеру.

- Шлем должен иметь прозрачное, не искажающее видимость забрало. Если конструкцией шлема таковое не предусмотрено, вы должны использовать соответствующую защиту глаз.
- Шлем должен плотно сидеть на голове, но при этом не вызывать дискомфорт.

ПРЕДУПРЕЖДЕНИЕ

Управление мотоциклом без шлема повышает риск серьёзной травмы или смертельного исхода при дорожно-транспортном происшествии. Водитель и пассажир обязаны во время движения использовать сертифицированные шлемы и мотоэкипировку.

Перчатки

Полнопальные, кожаные с высокой стойкостью к истиранию

Мотоботы или специальные ботинки

Прочные сапоги или ботинки с подошвой, препятствующей скольжению и защитой лодыжек.

Куртка и штаны

Хорошо заметная куртка с длинными рукавами и защитными элементами в сочетании с прочными мотоштанами (или мотокомбинезон).

Меры предосторожности при вождении

Меры предосторожности при вождении

Период обкатки

На протяжении первых 500 км пробега нового мотоцикла рекомендуется соблюдать приведенные ниже ограничения и рекомендации. Это обеспечит вашему мотоциклу надежность и сохранение рабочих характеристик в дальнейшей эксплуатации.

- Избегайте резких разгонов и не трогайтесь с места при нажатой до упора педали акселератора.
- Избегайте резкого торможения.
- Езьте спокойно.

Тормоза

Соблюдайте следующие рекомендации:

- Избегайте чрезмерно резких торможений и поспешных переключений на низкие передачи.
 - ▶ Резкое торможение может дестабилизировать мотоцикл.
 - ▶ По возможности выполняйте торможение до входа в поворот, иначе колеса могут начать скользить.
- Будьте особенно внимательны на покрытии с низким сцеплением
 - ▶ На таких покрытиях блокировка колес на торможении происходит при меньшем тормозном усилии, кроме того, возрастает тормозной путь.
- Избегайте продолжительных торможений.
 - ▶ Слишком частые интенсивные торможения могут привести к перегреву тормозных механизмов, что снизит интенсивность торможения.

■ Комбинированная тормозная система с АБС

Ваш мотоцикл оборудован комбинированной тормозной системой, распределяющей тормозное усилие между передним и задним тормозом.

В данной системе при нажатии только рычага переднего тормоза или только педали заднего тормоза тормозное усилие подводится к обоим тормозным механизмам и распределяется между ними. Для достижения максимальной эффективности торможения используйте педаль и рычаг тормозов одновременно.

Данная модель также оснащена антиблокировочной системой (ABS), сконструированной для предотвращения блокировки колеса при интенсивном торможении. Всегда используйте только рекомендованные шины, чтобы обеспечить корректную работу антиблокировочной системы.

- Работа АБС не сокращает тормозной путь. В определенных ситуациях работа АБС может привести к увеличению тормозного пути.
- Антиблокировочная система (ABS) не функционирует на скоростях менее 10 км/ч.
- При срабатывании системы на рычаге и педали тормоза может ощущаться вибрация. Это нормально.

■ Торможение двигателем

Торможение двигателем при отпущенной ручке акселератора помогает замедлить ваш мотоцикл. Для более эффективного снижения скорости, по мере замедления переключайтесь на пониженные передачи. Используйте торможение двигателем совместно с прерывистым использованием тормозов для замедления мотоцикла на затяжных спусках.

■ Езда по мокрой дороге или в дождь

Поверхность дороги при намокании становится скользкой, кроме того, мокрые тормозные механизмы менее эффективны, чем сухие.

Будьте предельно внимательны при торможении на мокрой дороге.

Если тормоза намокли, просушите их несколько раз притормозив на небольшой скорости.

Меры предосторожности при вождении

Стоянка

- Установите мотоцикл на ровной горизонтальной площадке.
- Если вам приходится ставить мотоцикл на неровной поверхности, устанавливайте его так, чтобы он не мог сдвинуться или упасть.
- Убедитесь, что нагретые части мотоцикла не контактируют с горючими материалами.
- Не прикасайтесь к двигателю, выпускной трубе с глушителем, тормозам и другим нагретым агрегатам, до тех пор, пока они не остынут.
- Чтобы снизить вероятность угона вашего мотоцикла, всегда запирайте рулевую колонку и забирайте с собой ключи, когда оставляете мотоцикл без присмотра.
Рекомендуется использовать дополнительное противоугонное устройство.

Постановка мотоцикла на боковую подножку

1. Остановите двигатель.
2. Толкните боковую подставку вниз.
3. Медленно наклоните мотоцикл влево, пока мотоцикл полностью не обопрется на подставку.

4. Поверните руль влево до упора.
 - ▶ Поворот руля вправо снизит стабильность мотоцикла и может привести к падению.
5. Установите ключ в замке зажигания в положение "LOCK" и выньте его из замка. ➤ Стр. 33

Заправка топливом

Для защиты двигателя и каталитического нейтрализатора вашего мотоцикла соблюдайте следующие рекомендации:

- Применяйте **ТОЛЬКО НЕЭТИЛИРОВАННЫЙ БЕНЗИН**.
- Используйте только топливо с рекомендованным октановым числом. Использование топлива с более низким октановым числом может привести к снижению мощности двигателя.
- Не используйте топливо с высоким содержанием спирта. ➤ Стр. 103
- Запрещается использовать загрязненный бензин или смесь бензина с маслом.
- Не допускайте попадания в топливный бак грязи, пыли или воды.

Использование аксессуаров и внесение изменений в конструкцию мотоцикла

Мы настоятельно рекомендуем вам не использовать аксессуары, не являющиеся оригинальными аксессуарами, разработанными компанией Honda именно для данной модели, а также не вносить изменения в конструкцию мотоцикла. В противном случае мотоцикл может стать небезопасным. Изменение конструкции мотоцикла также может привести к лишению вас гарантии производителя на данный мотоцикл. Кроме того внесенные изменения могут сделать использование мотоцикла на дорогах общего пользования нелегальным. Прежде чем установить какой-либо аксессуар на свой мотоцикл, убедитесь, что такая модификация будет безопасна и легальна.



ПРЕДУПРЕЖДЕНИЕ

Установка не рекомендованных аксессуаров или внесение в конструкцию транспортного средства недопустимых изменений могут послужить причиной аварии с серьезными последствиями или летальным исходом.

Соблюдайте инструкции данного Руководства, относящиеся к использованию аксессуаров и внесению в конструкцию мотоцикла изменений.

Запрещается эксплуатировать мотоцикл с прицепом или боковой коляской. Конструкция мотоцикла не предусматривает работы с прицепом или коляской. Их использование серьезно нарушит управляемость мотоцикла.

Загрузка

- Перегрузка повлечет ухудшение характеристик управляемости и устойчивости мотоцикла.
- Всегда поддерживайте безопасную скорость мотоцикла, сообразуясь с его загрузкой.
- Не превышайте ограничение по массе груза.
➤ **Максимальная грузоподъемность/максимально допустимая масса перевозимого багажа** Стр. 111
- Надежно закрепите груз так, чтобы он находился ближе к центру масс мотоцикла и был сбалансирован с обеих сторон.
- Не размещайте груз на глушителе и не загромождайте им приборы освещения.

ПРЕДУПРЕЖДЕНИЕ

Перегрузка транспортного средства или неправильное размещение груза может привести к аварии с серьезными последствиями, травмами или смертельным исходом.

Необходимо строго соблюдать ограничения по весу груза и неукоснительно выполнять рекомендации данного Руководства.

УЗЛЫ И ИХ РАСПОЛОЖЕНИЕ



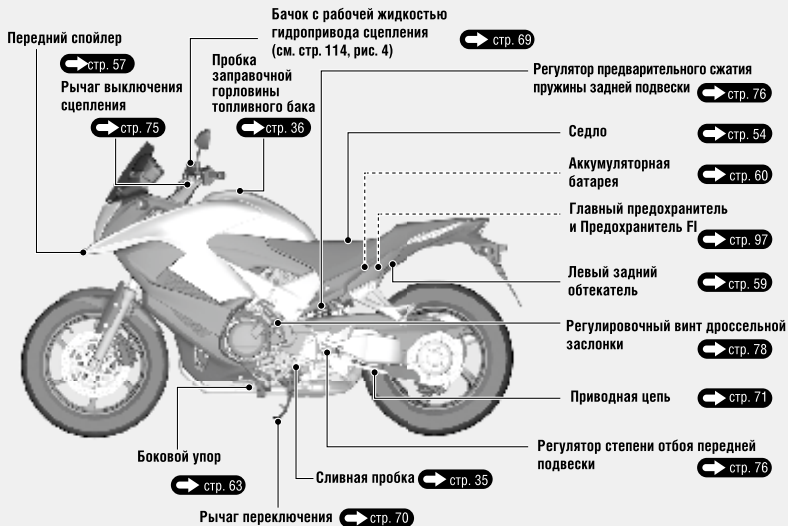

Панель приборов

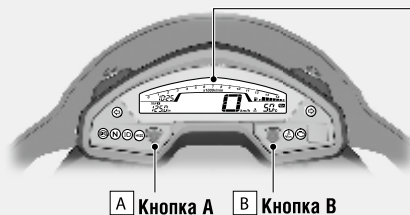

Режим самодиагностики дисплея

При повороте ключа зажигания в положение ON, все приборы и цифровые указатели панели приборов одновременно включатся, а стрелка тахометра пройдет всю шкалу до отметки 14000 об/мин и отключится. Если какой-либо элемент дисплея не включается в установленном режиме, обратитесь к официальному дилеру Honda для проведения проверки.

Выбор единиц измерения указателей скорости, пробега и расхода топлива

(только тип E)

Для переключения между режимами отображения показаний спидометра, одометра, пройденного пути и расхода топлива (км/ч, км и км/л или миль/ч, миль и миль/л) необходимо нажать и удерживать нажатыми кнопки **A** и **B**. Нажмите кнопку **A** для выбора “km/h” & “km” & “km/l” (“км/час”, “км” и “км/л”) или “mph” & “mile” & “mile/l” (“мили/час”, “мили” и “мили/л”), затем нажмите кнопку **B**. Также вы можете изменить формат отображения расхода топлива.

← стр. 27

Часы (режим 12-часового формата отображения времени)

Для установки часов: ➔ стр. 29



Спидометр

Указатель уровня топлива

Если первый сегмент шкалы указателя (E) начал мигать, значит в топливном баке осталось следующее количество топлива: приблизительно 4,5 л

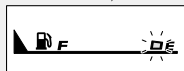

Тахометр

ПРИМЕЧАНИЕ

Не допускайте работу двигателя в красной зоне тахометра. Превышение максимально допустимой скорости вращения коленчатого вала негативно отражается на ресурсе двигателя.

Красная зона тахометра

(недопустимая зона работы двигателя)

В это же время указатель уровня топлива начнет показывать расход резерва топлива. ➔ стр. 28

Если индикатор уровня топлива продолжает мигать или выключен: ➔ стр. 84

продолжение

Панель приборов (Продолжение)

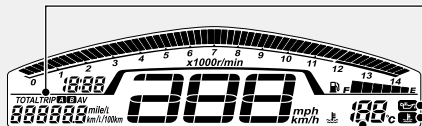

Указатель температуры охлаждающей жидкости

Диапазон показаний: от 35 до 132°C

- Ниже 34°C: отображается “ ”.
- Между 122 и 131°C:
 - Включаются сигнализаторы высокой температуры охлаждающей жидкости и неисправности.
 - Указатель температуры охлаждающей жидкости (цифры мигают)
- Выше 132°C:
 - Включаются сигнализаторы высокой температуры охлаждающей жидкости и неисправности.
 - мигает “132”.



Сигнализатор падения давления масла

Включается при повороте ключа зажигания в положение ON (ВКЛ). Гаснет при запуске двигателя.

Если индикатор не гаснет при работающем двигателе: [стр. 82](#)



Сигнализатор высокой температуры охлаждающей жидкости

Кратковременно включается при повороте ключа зажигания в положение ON (ВКЛ).

Если индикатор не гаснет при движении:

[стр. 81](#)

▶ Даже если температура охлаждающей жидкости продолжает оставаться ниже рекомендованной, вентилятор системы охлаждения иногда включается при запуске двигателя. Это нормально.

Одометр/Указатель пробега за поездку

Кнопка **A** служит для переключения между одометром и счетчиком пробега за поездку.

Для выбора одометра или указателя пробега за поездку **A**, нажмите кнопку **A** в режиме отображения расхода топлива.

- Одометр: Отображает полный пробег мотоцикла с начала эксплуатации.
- Счётчик пробега за поездку: Расстояние пройденное с момента обнуления счетчика.

▶ Сброс показаний указателя пробега за поездку:  стр. 25

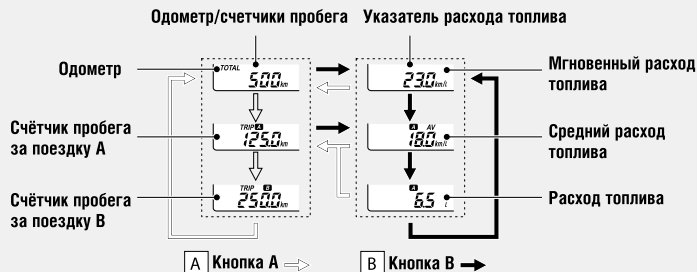

продолжение

Панель приборов (Продолжение)

Указатель расхода топлива

Нажатие кнопки **B** переключает указатель расхода топлива из режима отображения пути в режим отображения количества топлива.

Если на дисплее отображаются одомер или указатель пробега за поездку A, нажмите кнопку **B** и выберите нужный режим работы указателя расхода топлива.  стр. 23

Средний расход и расход топлива будут пересчитаны относительно пробега по счетчику A.

- Мгновенный расход топлива:



Мгновенный расход топлива: Если скорость мотоцикла составляет 1 км/ч и ниже, отображается символ “”.

- Средний расход топлива:

Средний расход топлива за пробег с момента обнуления счетчика A. При отображении “”, необходимо обратиться к официальному дилеру Honda для проведения обслуживания.

- Расход топлива:

Общий расход топлива за пробег с момента обнуления счетчика A. При отображении “”, необходимо обратиться к официальному дилеру Honda для проведения обслуживания.

 **Сброс указателя среднего расхода топлива и расхода топлива:**  стр. 25

Сброс счетчика пробега А, указателя среднего расхода топлива и расхода топлива:

- 1 Для сброса счетчика пробега А, указателя среднего расхода топлива и расхода топлива нажмите и удержите кнопку А.



- 2 После сброса в каждом из этих режимов на дисплее будет отображаться "0.0".

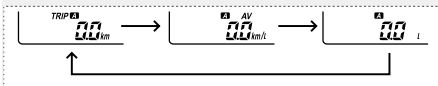

- 3 После этого дисплей вернется в режим, который был выбран до операции сброса.

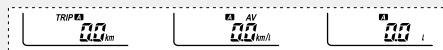

- 4 Для сброса показаний счетчика пробега В, нажмите и удержите кнопку А, когда включен счетчик В.

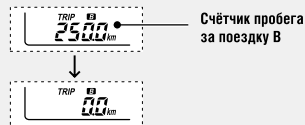

Предусмотрена возможность настройки автоматической функции сброса указателей резерва, пробега за поездку А, среднего расхода топлива и расхода топлива после заправки бака топливом, объем которого превышает резервный запас. Режим автоматического сброса указателей при заправке топлива можно включать и выключать.

продолжение

Панель приборов (Продолжение)

Включение/выключение режима автоматического сброса

Режим автоматического сброса указателей при заправке топлива можно включать и выключать. По умолчанию данная функция отключена.

- 1 Нажав и удерживая нажатой кнопку **[B]**, включите зажигание. Удерживайте кнопку **[B]** нажатой до тех пор, пока левый сегмент много-функционального дисплея не начнет мигать.
- 2 Для активации или деактивации режима автоматического сброса нажмите кнопку **[A]**.

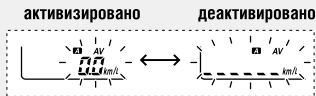

- 3 Для завершения установки нажмите кнопку **[B]**. Дисплей вернется в обычный режим работы.

Выбор индикации указателя расхода топлива

Если на дисплее отображаются одометр или указатель пробега за поездку А, то можно выбрать нужный режим работы указателя расхода топлива.

❶ Кроме версии E, III E

Нажмите и удержите кнопку **A** и кнопку **B**.

Только версии E, III E

Эта функция будет доступна после включения формата отображения скорости “km/h”.

➔ стр. 20

Единицы измерения на многофункциональном дисплее начнут мигать.

❷ Нажмите кнопку **A** для выбора “km/l” (км/л) или “l/100 km” (л/100 км).

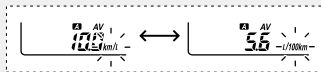

❸ Для завершения установки нажмите кнопку **B**.

Панель приборов (Продолжение)

Отображения расхода резерва топлива

Режим отображения расхода резерва топлива включается автоматически, когда первый сегмент шкалы (E) начинает мигать.

Вы должны заправить мотоцикл как можно быстрее.



Отображения расхода резерва топлива

- Мигает 0.0 “l (литры)”.
 - ▶ Если остаток топлива составляет менее 1,0 литра, дисплей начинает мигать с меньшими интервалами.
 - ▶ Если при этом переключить дисплей в режим индикации одометра, указателя пробега за поездку и др.  стр. 23, то спустя 10 секунд дисплей вернется в режим отображения расхода резерва топлива если кнопки не нажаты в течении 10 секунд.

Если количество залитого топлива превышает объем резервного запаса, то дисплей вернется в обычный режим работы спустя примерно одну минуту после включения зажигания.

продолжение

Для установки часов:

- 1 Включите зажигание, повернув ключ в положение ON (ВКЛ).
- 2 Нажмите и удержите кнопку **[B]** до тех пор, пока цифры, обозначающие часы, не начнут мигать.

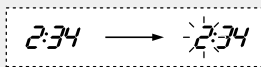

- 3 Нажимайте кнопку **[A]** пока на дисплее не появится желаемое значение часов.
 - ▶ Для ускоренного перехода к следующим значениям нажмите и удерживайте кнопку.

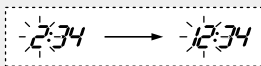

- 4 Нажмите кнопку **[B]** Индикация минут на дисплее начнёт мигать.

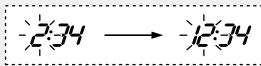

- 5 Нажимайте кнопку **[A]** пока на дисплее не появится желаемое значение минут.
 - ▶ Для ускоренного перехода к следующим значениям нажмите и удерживайте кнопку.



- 6 Нажмите кнопку **[B]** Время установлено.
 - ▶ Для установки времени также можно повернуть ключ зажигания в положение OFF (ВЫКЛ).

Дисплей автоматически перестанет мигать и установка будет отменена, если кнопка не нажата в течение 30 секунд.

Индикаторы

Антиблокировочная система (ABS) индикатор

Включается при повороте ключа зажигания в положение ON (ВКЛ).

Гаснет, когда скорость мотоцикла превысит приблизительно 10 км/ч.

Если индикатор не гаснет при движении:  стр. 83

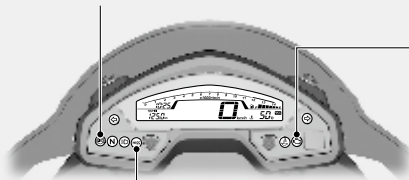

Сигнализатор неисправности системы впрыска топлива PGM-FI

Кратковременно включается при повороте ключа зажигания в положение ON (ВКЛ.) (при выключателе двигателя в положении RUN  (РАБОТА)).

Если индикатор не гаснет при работающем двигателе:  стр. 82

Индикатор системы иммобилайзера стр. 100

- Кратковременно включается при повороте ключа зажигания в положение ON (ВКЛ). Гаснет если ключ зажигания имеет правильный код.
- Если ключ зажигания находится в положении OFF (ВЫКЛ), индикатор может мигать каждые две секунды в течение 24 часов.

← Индикатор левого указателя поворота

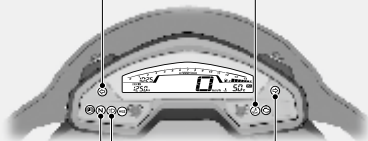

N Индикатор нейтрали

Высвечивается при включении нейтральной передачи.

☞ Контрольная лампа дальнего света фар

☹ Сигнализатор неисправности

- Включается при повороте ключа зажигания в положение ON (ВКЛ). Гаснет при запуске двигателя.
- Высвечивается, если температура охлаждающей жидкости превысит установленное значение или давление моторного масла упадет ниже штатного.

Если индикатор не гаснет при езде (при работающем двигателе):

← стр. 81

→ стр. 82

⇒ Индикатор правого указателя поворота

Выключатели

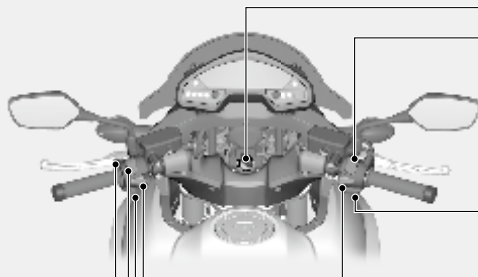

Выключатель двигателя

При обычной эксплуатации должен оставаться в положении RUN  (РАБОТА).

▶ В экстренной ситуации переключите выключатель в положение  OFF (ВЫКЛ.) (стартер не функционирует) для остановки двигателя.

Кнопка стартера

При работе стартера фара выключается.

Выключатель аварийной сигнализации



Можно включить, когда замок зажигания находится в положении ON (ВКЛ.) Можно выключить при любом положении замка зажигания.

▶ Аварийная сигнализация продолжает работать и при положении замка зажигания OFF или LOCK, после того как была включена при положении замка ON.

Кнопка звукового сигнала

Выключатель указателей поворота

Переключатель ближнего и дальнего света фары

-  Дальний свет
-  Ближний свет

Кнопка помигивания дальним светом фары

Мигание дальним светом фары.

Замок зажигания

Включение/выключение электрооборудования мотоцикла, блокировка руля.

- ▶ Ключ зажигания может быть извлечен из замка зажигания только когда замок зажигания находится в положении OFF или LOCK.

Замок руля

Заблокируйте руль на стоянке, чтобы предотвратить угон.

Также рекомендуется использовать дополнительное противоугонное устройство.

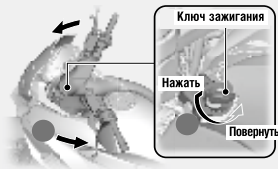

ON (ВКЛ)

Включает электросистему мотоцикла для запуска двигателя/езды.

OFF (ВЫКЛ)

Выключает двигатель.

LOCK (БЛОКИРОВКА)

Запирает руль.

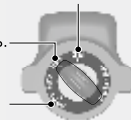

Блокировка

- 1 Поверните руль влево до упора.
- 2 Нажмите на ключ замка зажигания и поверните его в положение LOCK (БЛОКИРОВКА).
 - ▶ Если ключ не поворачивается в положение LOCK (БЛОКИРОВКА), слегка покачайте руль из стороны в сторону.

- 3 Выньте ключ.

Разблокировка

Вставьте ключ в замок зажигания, нажмите на него и поверните в положение OFF (ВЫКЛ).

Пуск двигателя

Запустите двигатель мотоцикла проделав нижеописанные действия в зависимости от того холодный двигатель или прогретый.

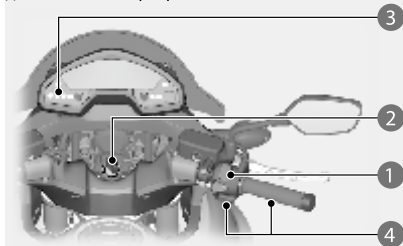

ПРИМЕЧАНИЕ

- Если двигатель не пускается в течении 5 секунд работы стартера, поверните ключ в положение «OFF» и подождите 10 секунд до следующей попытки пуска, чтобы избежать ускоренной разрядки аккумуляторной батареи.
- Длительная стоянка с работающим двигателем, а также длительная езда на повышенных оборотах могут привести к повреждению двигателя и выпускной системы.
- Резкая работа дроссельной заслонкой или работа двигателя на увеличенной частоте холостого хода более 5 минут может вызвать изменение цвета выпускной трубы.

- 1 Убедитесь, что аварийный выключатель двигателя находится в положении RUN (РАБОТА).
- 2 Поверните замок зажигания в положение ON (ВКЛ).
- 3 Включите в коробке передач НЕЙТРАЛЬНУЮ ПЕРЕДАЧУ (загорится индикатор включения нейтральной передачи). Можно запустить двигатель и при включенной передаче, предварительно выжав рычаг сцепления. При этом боковой упор должен быть поднят.
- 4 При полностью закрытой дроссельной заслонке нажмите кнопку стартера.

Если двигатель не пускается:

- 1 Полностью откройте дроссельную заслонку и в течение пяти секунд прокручивайте вал двигателя с помощью стартера.
- 2 Повторите пуск двигателя пользуясь обычной процедурой пуска.
- 3 Если холостой ход после запуска двигателя не стабилен, немного приоткройте дроссельную заслонку.
- 4 Если двигатель не запустился сразу, то перед тем как предпринять повторную попытку (пункты ① и ②) запустить двигатель, сделайте паузу не менее 10 секунд.

Если двигатель не пускается стр. 80

Переключение передач

Ваш мотоцикл оснащен шестиступенчатой коробкой передач, с переключением первой передач вниз, а пяти следующих вверх.

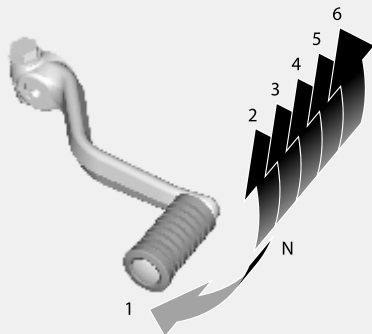

Если вы включите передачу при откинута боковом упоре, то двигатель автоматически остановится.

Заправка топливом

Пробка заправочной горловины топливного бака

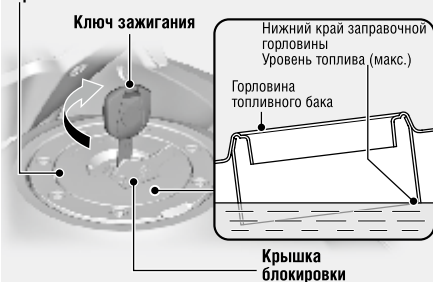

Не заполняйте топливный бак выше нижнего края заправочной горловины.

Тип топлива: Только неэтилированный бензин

Октановое число: Ваш мотоцикл спроектирован для работы на топливе Аи-91 или выше.

Заправочная емкость топливного бака: 21 л

Заправка топливом и рекомендации по обращению с топливом → стр. 15

Открытие крышки топливозаливной горловины

Откройте блокирующую крышку, вставьте ключ зажигания в замок крышки заливной горловины и поверните его по часовой стрелке, чтобы открыть крышку.

Закрывание крышки топливозаливной горловины

- 1 После заправки топливного бака нажмите на крышку заливной горловины, пока она не защелкнется.
- 2 Выньте ключ из замка и закройте блокирующую крышку.
 - ▶ Ключ не вынется, если крышка не захлопнута.

⚠ ПРЕДУПРЕЖДЕНИЕ

Бензин исключительно огнеопасен и взрывоопасен. Работая с топливом, вы можете получить серьезные ожоги и травмы.

- При заправке топливного бака остановите двигатель и не подносите близко к открытой горловине раскаленные или искрящие предметы, а также открытое пламя.
- Все работы с бензином следует проводить на свежем воздухе.
- Немедленно вытирайте брызги или пролитое топливо.

Дополнительные приспособления в отсеке под седлом

Держатели шлема, тросик крепления шлема, набор инструментов и пакет для документов расположены под седлом. Там же под седлом предусмотрено место для укладки U-образного противоугонного блокиратора колеса и ключа регулировки задней подвески с рукояткой.



- ▶ Более подробно о хранении набора инструментов см. в разделе “Набор инструментов”.
➔ стр. 53
- ▶ U-образный противоугонный блокиратор колеса крепится на заднем крыле под седлом.
- ▶ Используйте держатели шлема только во время стоянки.
- ▶ Некоторые механические противоугонные устройства из-за своей формы и конструкции не могут быть размещены в этом отсеке.

Демонтаж седла ➔ стр. 54

⚠ ПРЕДУПРЕЖДЕНИЕ

Запрещается двигаться на мотоцикле со шлемом, закрепленным в держателе. Шлем может попасть в колесо или в подвеску и вызвать дорожно-транспортное происшествие, в котором вы можете получить серьезные травмы или погибнуть.

Поэтому используйте фиксатор для шлема только во время стоянки. Запрещается двигаться на мотоцикле со шлемом, закрепленным в держателе.

Техническое обслуживание

Прежде чем выполнять какие-либо сервисные работы обязательно внимательно прочтите разделы “Важность технического обслуживания” и “Основы правильного обслуживания” данного Руководства. Технические данные касающиеся обслуживания приведены в разделе “Технические характеристики”.

Важность технического обслуживания	Стр. 39
Регламент технического обслуживания	Стр. 40
Основы правильного обслуживания	Стр. 43
Комплект инструментов.	
Демонтаж/установка компонентов наружной облицовки	Стр. 54
Седло	Стр. 54
Фиксатор А	Стр. 55
Фиксатор В	Стр. 55
Фиксатор С	Стр. 56
Правый передний кожух	Стр. 57
Левый задний обтекатель	Стр. 59
Аккумуляторная батарея	Стр. 60

Моторное масло	Стр. 61
Охлаждающая жидкость	Стр. 65
Тормоза/Сцепление	Стр. 67
Боковой упор	Стр. 70
Приводная цепь	Стр. 71
Дроссельная заслонка	Стр. 74
Другие регулировки	Стр. 75
Рычаги сцепления и тормозов	Стр. 75
Задняя подвеска	Стр. 76
Регулировка направления светового пучка фары	Стр. 77
Концевой выключатель стоп-сигнала	Стр. 78
Частота вращения на холостом ходу	Стр. 78

Важность технического обслуживания

Всегда необходимо содержать мотоцикл в хорошем техническом состоянии, прежде всего из соображений вашей безопасности. Кроме того это поможет вам сэкономить ваши деньги, достичь максимальных технических характеристик, избежать поломок и уменьшить загрязнение окружающей среды. Владелец несет полную ответственность за техническое состояние своего мотоцикла. Обязательно выполняйте осмотр мотоцикла перед каждой поездкой и проводите все периодические проверки, указанные в разделе “Регламент технического обслуживания”. ➤ Стр. 40



ПРЕДУПРЕЖДЕНИЕ

Ненадлежащее техническое обслуживание или оставленная перед поездкой без внимания неисправность могут стать причиной аварии, в которой вы можете получить серьезные травмы или погибнуть.

Всегда следуйте рекомендациям по осмотру и техническому обслуживанию, имеющимся в Руководстве по эксплуатации мотоцикла.

Меры безопасности при проведении ТО

Всегда читайте указания по выполнению работ перед тем как приступить к ним и убедитесь, что в наличии имеется необходимый инструмент, запасные части и вы владеете соответствующими навыками. Мы не можем предостеречь вас от любого возможного риска, который может возникнуть в связи с проведением технического обслуживания. Заранее рассчитывайте свои силы и решите, сможете ли вы справиться с той или иной работой. Следуйте нижеописанным правилам при проведении сервисных работ.

- Остановите двигатель, выключите зажигание и выньте ключ.
- Установите мотоцикл на твердой ровной поверхности, используя штатную боковую опору или опору, предназначенную для технического обслуживания.
- Прежде чем начинать работы дайте двигателю, выпускной трубе с глушителем, тормозам и другим нагретым агрегатам, остыть. В противном случае вы можете получить ожоги.
- Запускайте двигатель только если это требуется по инструкции и только в хорошо проветриваемых зонах.

Регламент технического обслуживания

Регламент технического обслуживания содержит требования необходимые для обеспечения безопасности, полной реализации возможностей мотоцикла и его экологичности.

Работы технического обслуживания должны выполняться в соответствии со стандартами и спецификациями Honda персоналом, имеющим надлежащий инструмент и соответствующую квалификацию. Ваш официальный дилер Honda соответствует всем этим требованиям. Ведение дневника технического обслуживания является залогом правильного технического обслуживания мотоцикла. В обязательном порядке удостоверьтесь, что при проведении технического обслуживания ведется вся необходимая документация.

Все работы, связанные с проведением регулярного технического обслуживания, являются платными и подлежат оплате владельцем мотоцикла. Сохраняйте все квитанции. При продаже мотоцикла передавайте их новому владельцу.

Компания Honda рекомендует, чтобы официальный дилер Honda после каждого периодического технического обслуживания проводил дорожные испытания мотоцикла.

Помните, что самостоятельное техническое обслуживание возможно только при отсутствии возможности приезда в официальный сервис. Перед проведением работ самостоятельно, предупредите об этом своего дилера.

Регламент технического обслуживания

Категории	Повторяемость	Осмотр перед поездкой → Стр. 43	Показания одометра *1					Ежегодная проверка	Регулярная замена	Обратитесь к стр.	
			x 1000 км	1	12	24	36				48
			x 1000 миль	0.6	8	16	24				32
Топливопровод				I	I	I	I	I		-	
Уровень топлива в баке		I								-	
Функционирование дроссельной заслонки		I		I	I	I	I	I		74	
Фильтрующий элемент воздухоочистителя *2					R		R			-	
Свеча зажигания					I		R				
Зазор в приводе клапанов					I		I			-	
Моторное масло		I		R	R	R	R	R	R	61	
Масляный фильтр				R	R	R	R	R	R	63	
Частота холостого хода				I	I	I	I	I	I	78	
Охлаждающая жидкость **		I		I	I	I	I	I	3 года	65	
Система охлаждения				I	I	I	I	I		-	
Система подачи воздуха холостого хода				I	I	I	I	I		-	

Уровень технического обслуживания:



Средний. Операция должна выполняться официальным дилером Honda, если только у вас нет требуемого инструмента, справочных данных и вы не обладаете соответствующей квалификацией. Процедуры приведены в официальном Руководстве по ремонту Honda.



Технический. В целях безопасности рекомендуется доверить выполнение сервисных операций официальному дилеру Honda.

Расшифровка символов, приведенных в таблице



Проверка (при необходимости, очистка, регулировка, смазка или замена)



Смазка



Заменить

продолжение

Регламент технического обслуживания

Категории	Повторяемость	Осмотр перед поездкой ☞ Стр. 43	Показания одометра *						Ежегодная проверка	Регулярная замена	Обратитесь к стр.
			x 1000 км	1	12	24	36	48			
			x 1000 миль	0.6	8	16	24	32			
Приводная цепь		☑		Каждые 1000 км				☑	☑	71	
Направляющая приводной цепи				☑	☑	☑	☑			73	
Тормозная жидкость ³		☑		☑	☑	☑	☑	☑	2 года	67	
Износ тормозных колодок		☑		☑	☑	☑	☑	☑		68	
Тормозная система			☑	☑	☑	☑	☑	☑		43	
Концевой выключатель стоп-сигнала				☑	☑	☑	☑	☑		78	
Регулировка направления светового пучка фары				☑	☑	☑	☑	☑		77	
Фары/Звуковой сигнал		☑								-	
Выключатель двигателя		☑								-	
Система сцепления				☑	☑	☑	☑	☑		43	
Рабочая жидкость гидравлического привода сцепления ³		☑		☑	☑	☑	☑	☑	2 года	69	
Боковой упор				☑	☑	☑	☑	☑		70	
Подвеска	🔧			☑	☑	☑	☑	☑		76	
Болты, гайки, прочий крепеж	🔧		☑	☑	☑	☑	☑	☑		-	
Колеса/шины	🔧	☑		☑	☑	☑	☑	☑		50	
Подшипники рулевой колонки	🔧		☑	☑	☑	☑	☑	☑		-	

Примечания:

*1 : При километраже, превышающем указанные значения, выполняйте работы через указанные промежутки времени.

*2 : Обслуживайте воздухоочиститель чаще, если эксплуатируете мотоцикл в условиях повышенной влажности или запыленности.

*3 : Замена должна производиться квалифицированным механиком.

Помните, что самостоятельное техническое обслуживание возможно только при отсутствии возможности приезда в официальный сервис. Перед проведением работ самостоятельно, предупредите об этом своего дилера.

Осмотр перед поездкой

Для обеспечения безопасности перед каждой поездкой необходимо проводить тщательный визуальный осмотр мотоцикла и в обязательном порядке устранять обнаруженные неисправности.

Предварительный визуальный осмотр перед поездкой обязателен, поскольку неисправности, обнаруженные в пути, устранить гораздо сложнее, и даже спущенное колесо способно причинить значительные трудности.

Перед каждой поездкой необходимо проводить следующие виды проверок:

- Проверка уровня масла в двигателе. При необходимости долейте масло. ➤ Стр. 61
- Проверка запаса топлива (его должно быть достаточно для предполагаемой поездки). При необходимости дозаправьте мотоцикл. ➤ Стр. 36
- Проверка уровня охлаждающей жидкости (➤ стр. 65). При необходимости долейте охлаждающую жидкость (➤ стр. 66).
- Проверьте правильность работы фар и звукового сигнала, при необходимости устраните неисправность.

- Проверка работы тормозной системы, уровня тормозной жидкости и износа тормозных колодок. ➤ Стр. 67, 68
- Проверьте правильность работы сцепления и уровень рабочей жидкости в баке сцепления. ➤ Стр. 69
- Приводная цепь - проверьте состояние и прогиб, отрегулируйте и смажьте при необходимости. ➤ Стр. 48, 71
- Проверка состояния шин и давления в них. ➤ Стр. 50
- Дроссельная заслонка - проверьте плавность её открывания и полноту закрывания во всех положениях руля. ➤ Стр. 74
- Выключатель двигателя - проверьте правильность работы. ➤ Стр. 32

Основы правильного обслуживания

Запасные части

Всегда используйте для замены только оригинальные запасные части производства компании Honda, чтобы обеспечить надежность и безопасность. При заказе окрашенных деталей указывайте название модели, цвет и код указанный на табличке кода окраски. Табличка с кодом окраски прикреплена на заднем крыле под седлом. ➤ Стр. 54

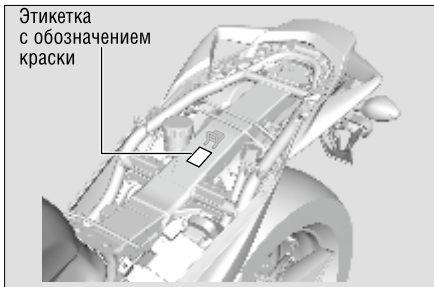

ПРЕДУПРЕЖДЕНИЕ

Установка на мотоцикл деталей произведенных не компанией Honda может сделать ваш мотоцикл небезопасным и послужить причиной аварии с серьезными последствиями или смертельным исходом.

Всегда используйте только оригинальные запасные части, произведенные компанией Honda, или эквивалентные им по качеству и одобренные для применения на вашем мотоцикле.

Аккумуляторная батарея

Ваш мотоцикл оснащен необслуживаемой аккумуляторной батареей. Поэтому нет необходимости проверять уровень электролита либо доливать дистиллированную воду. Очистите клеммы аккумуляторной батареи если они загрязнены или окислены. Не открывайте пробки аккумуляторной батареи. При зарядке аккумуляторной батареи открывать пробки не нужно.

ПРИМЕЧАНИЕ

На данном мотовездеходе применяется необслуживаемая аккумуляторная батарея. Снятие полосы, закрывающей пробки, может привести к выходу аккумуляторной батареи из строя.



Данный символ на аккумуляторной батарее означает, что АКБ нельзя выбрасывать вместе с бытовыми отходами.

ПРИМЕЧАНИЕ

Если вы неправильно утилизируете отслужившую свой срок аккумуляторную батарею, то нанесете вред окружающей среде и здоровью людей. Действуйте в соответствии с местным законодательством.



ПРЕДУПРЕЖДЕНИЕ

Аккумуляторная батарея при работе выделяет взрывоопасный водород.

Искра или пламя могут вызвать взрыв аккумуляторной батареи, сила которого достаточна для причинения серьезных травм.

При работах с аккумуляторной батареей следует надевать защитную одежду, защитить лицо или доверить работы с аккумуляторной батареей квалифицированному механику.

Очистка контактных выводов аккумуляторной батареи

1. Снимите аккумуляторную батарею. ➤ Стр. 60
2. Если контактные выводы начали окисляться и на них присутствует вещество белого цвета, то промойте их теплой водой и вытрите насухо.

Основы правильного обслуживания

3. Если выводы аккумуляторной батареи сильно окислены, очистите их при помощи металлической щетки или наждачной бумаги с мелкой абразивной крошкой. Оденьте защитные очки.

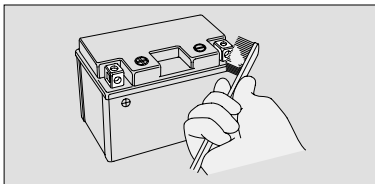

4. После чистки установите аккумуляторную батарею на место.

Аккумуляторная батарея имеет ограниченный срок службы. Проконсультируйтесь с вашим дилером по поводу времени замены аккумуляторной батареи. Для замены используйте оригинальную аккумуляторную батарею Honda.

ПРИМЕЧАНИЕ

Установка электрических компонентов не являющихся оригинальными запасными частями производства компании Honda может привести к перегрузке электрооборудования мотоцикла, разряду аккумуляторной батареи и поломке системы.

Плавкие предохранители

Плавкие предохранители защищают электрические цепи вашего мотоцикла. Если какой-либо электрический компонент вашего мотоцикла перестал работать, прежде всего проверьте сохранность предохранителей и замените сгоревшие предохранители. ➤ Стр. 96

Проверка и замена предохранителей

Переведите замок зажигания в положение OFF (ВЫКЛ) и осмотрите предохранители. Если предохранитель перегорел, замените его запасным того же номинала. Для определения номиналов предохранителей см. раздел “Технические характеристики”.

➤ Стр. 113

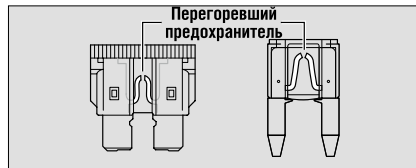

ПРИМЕЧАНИЕ

Использование запасного предохранителя с большим значением номинального тока повышает риск выхода соответствующего устройства из строя.

Если предохранитель снова перегорел, то это означает, что в электрооборудовании вашего мотоцикла появилась неисправность. Обратитесь к дилеру для проверки мотоцикла.

Моторное масло

Расход моторного масла и срок его службы зависят от условий эксплуатации и ее продолжительности.

Регулярно проверяйте уровень масла в двигателе и при необходимости доливайте его. Если масло загрязнено или истек его срок годности, его необходимо заменить как можно скорее.

Выбор моторного масла

Рекомендуемое моторное масло см. в разделе “Технические характеристики”. ➔ Стр. 112

Убедитесь, что масло полностью соответствует всем требуемым стандартам.

- Стандарт JASO T 903^{*1}: MA
- Стандарт SAE^{*2}: 10W-30
- Классификация API^{*3}: SG или выше

^{*1} Стандарт JASO T 903 определяет выбор моторных масел для 4-х тактных мотоциклетных двигателей. По этому стандарту предусмотрено два класса: MA и MB. Например, на этикетке ниже показана маркировка по классификации MA.



- ^{*2} Стандарт SAE делит моторные масла на классы в зависимости от их вязкости.
- ^{*3} Классификация API отражает качество и уровень показателей моторных масел. Используйте масла класса SG или выше, исключая масла, маркированные на круглой этикетке API как энергосберегающие.

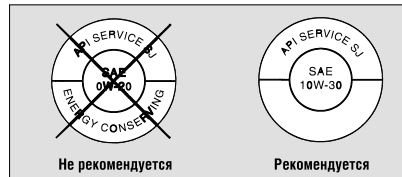



Оригинальное моторное масло Honda высшего качества, разработанное с учётом специфики конструкции и эксплуатации мотоцикла.

Иницированные Honda исследования, помогли классифицировать масла, предназначенные для использования только в мотоциклетных двигателях.

Масло соответствует международным техническим требованиям стандарта API, SAE и JASO T903. Компания Honda гарантирует высокое качество своих масел, подтверждённое испытаниями двигателя, коробки передач и сцепления.

Используйте оригинальное масло HONDA для сохранения высоких показателей вашего мотоцикла.



Основы правильного обслуживания

Тормозная жидкость (Рабочая жидкость гидропривода сцепления)

Самостоятельно доливайте или заменяйте тормозную жидкость только в экстренных случаях. Используйте свежую тормозную жидкость, поставляемую в герметично закрытых емкостях. Если вы самостоятельно доливали тормозную жидкость, при первой же возможности обратитесь к официальному дилеру Honda для проверки системы.

ПРИМЕЧАНИЕ

Попадание тормозной жидкости на окрашенные или пластиковые поверхности может их повредить. Немедленно вытирайте пролитую жидкость и тщательно промойте места на которые она попала.

Рекомендованная тормозная жидкость:

Тормозная жидкость Honda DOT 4

Приводная цепь

Приводная цепь подлежит регулярной проверке и смазке. Если вы ездите по плохим дорогам, на высокой скорости или с частыми резкими ускорениями, проверять состояние цепи следует чаще чем обычно.

Если звенья цепи перемещаются с заеданиями, цепь издает посторонние шумы, имеет повреждения звеньев, роликов, осей или уплотнительных колец, обратитесь к официальному дилеру Honda для проверки цепи.

Так же проверьте звездочки главной передачи. Если звездочки повреждены или изношены, обратитесь к официальному дилеру Honda для замены звездочек.

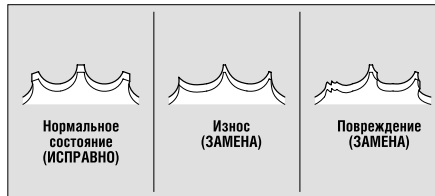

ПРИМЕЧАНИЕ

Использование новой приводной цепи совместно с изношенными звездочками приведет к преждевременному выходу приводной цепи из строя.

Очистка и смазка.

После проверки натяжения цепи, очистите ее и звездочки от грязи, вращая заднее колесо. Для очистки используйте сухую ткань и очиститель цепей или нейтральное моющее средство. Если цепь очень грязная, воспользуйтесь мягкой щеткой. После очистки вытрите цепь насухо и смажьте ее рекомендованной смазкой. Если специальной смазки для цепей нет, можно использовать трансмиссионные масла SAE 80 или 90.

Рекомендуемая смазка:

Специальная смазка для цепей типа O-ring.

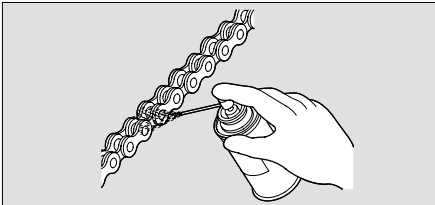

Не используйте для очистки цепи пароочистители, мойки высокого давления, проволочные щетки, растворители (в том числе и бензин), абразивные чистящие средства и очистители и масла для цепей не предназначенные для применения на цепях типа O-ring, поскольку они могут повредить резиновые уплотнители звеньев цепи.

Не допускайте попадания смазки на тормозные механизмы и шины.

Не наносите на цепь слишком много смазки иначе она запачкает вашу одежду и ваш мотоцикл.

Рекомендованная охлаждающая жидкость

Pro Honda HP. Это готовая смесь антифриза и дистиллированной воды.

Процентное содержание (%):

50% антифриза и 50% дистиллированной воды

продолжение

Основы правильного обслуживания

При концентрации антифриза менее 40% невозможно обеспечить достаточную защиту системы охлаждения от коррозии и замораживания. Увеличение концентрации антифриза до 60% увеличивает защиту в холодном климате.

ПРИМЕЧАНИЕ

Использование охлаждающей жидкости не предназначенной для двигателей из алюминиевого сплава или простой водопроводной воды может привести к коррозии двигателя.

Шины (проверка/замена)

Проверка давления воздуха в шинах

Регулярно осматривайте шины и как минимум раз в месяц проверяйте давление воздуха в них используя манометр. Проверьте давление если на вид шина выглядит спущенной. Всегда проверяйте давление воздуха только на холодных шинах.

Проверка на наличие повреждений

Убедитесь, что на шинах нет порезов, трещин и других повреждений, обнажающих каркас шины. Удостоверьтесь, что в боковинах и протекторе нет гвоздей или других посторонних предметов. Также внимательно осмотрите шины на предмет наличия выпуклостей или вздутий на боковинах шины.

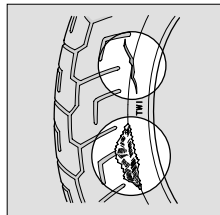

Проверка характера износа шин

На поверхностях шин, контактирующих с дорогой не должно быть следов ненормального износа.

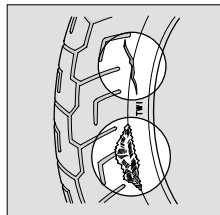

Проверка глубины протектора

Проверьте индикаторы предельного износа протектора шины. Если они стали видны, незамедлительно замените шины. Для обеспечения безопасности вы обязаны заменить шины, если их износ достиг предельного значения.

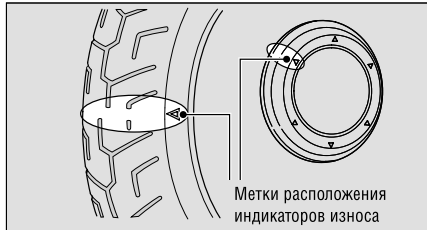

ПРЕДУПРЕЖДЕНИЕ

Эксплуатация мотоцикла с чрезмерно изношенными шинами или с неправильным давлением воздуха в шинах может стать причиной дорожно-транспортного происшествия, в котором вы можете получить серьезные травмы или погибнуть.

Следуйте всем инструкциям данного Руководства, относящимся к поддержанию давления в шинах и уходу за шинами.

Законодательство России запрещает использование шин с остаточной глубиной протектора менее 1,6 мм.

Основы правильного обслуживания

Обратитесь к дилеру для замены шин.

Рекомендованный тип шин, рекомендованное давление в шинах и минимально допустимую глубину протектора см. в разделе “Технические характеристики”.

➔ Стр. 112

При замене шин следуйте нижеприведенным указаниям:

- Используйте рекомендованные модели шин или эквивалентные им, того же размера, конструкции, индекса скорости и допустимой нагрузки.
- Для балансировки колес используйте специальные оригинальные грузики Honda.
- Запрещается установка на данный мотоцикл бескамерных шин со вставленными камерами. Постепенный разогрев камеры при эксплуатации мотоцикла может вызвать её внезапный разрыв.
- Используйте на данном мотоцикле только бескамерные шины. Обода колёс сконструированы для установки бескамерных шин, и при интенсивном разгоне или торможении шина камерного типа может перевернуться на ободу, что вызовет резкую потерю давления шиной.



ПРЕДУПРЕЖДЕНИЕ

Установка на мотоцикл неподходящих шин может вызвать ухудшение управляемости и стать причиной дорожно-транспортного происшествия в котором вы можете получить серьезные увечья или погибнуть.

Всегда используйте шины размера и типа, рекомендованных в данном Руководстве по эксплуатации.

Комплект инструментов

Комплект инструмента находится под седлом.

➔ Стр. 54

С помощью инструмента из комплекта можно выполнить некоторые операции ремонта в дороге, несложные регулировки и замены частей.

- Рожковый ключ 8 x 12 мм
- Рожковый ключ 10 x 14 мм
- Отвертка с плоским жалом/крестообразная отвертка
- Рукоятка отвертки
- Торцевой ключ на 5 мм
- Пинцет для извлечения предохранителей

Нижеперечисленные инструменты хранятся как показано на картинке.

- Ключ для регулировки задней подвески
- Удлинитель
- Тросик крепления шлема
 - ▶ Будьте осторожны, не повредите тормозной бачок петлями тросика крепления шлема.

Следующий инструмент также входит в комплект прилагаемых инструментов.

- Ключ для регулировки натяжения цепи
 - ▶ Храните ключ регулировки натяжения цепи надежном месте.

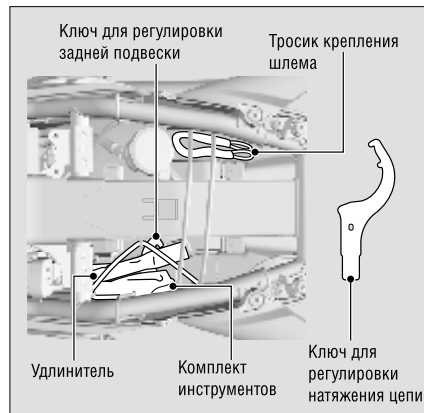

Седло

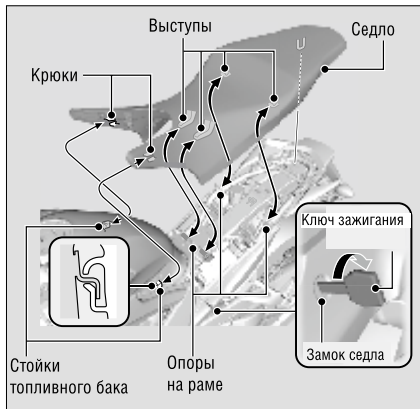

Снятие

1. Вставьте ключ зажигания в замок седла, поверните его по часовой стрелке, удержите в повернутом положении и откройте седло.
2. Потяните седло назад и вверх.

Установка

1. Установите седло, совместив его крюки со стойками топливного бака и выступы с опорами на раме.
2. Нажмите вперед и вниз на заднюю часть седла до его защелкивания на месте. Слегка потяните седло вверх, чтобы убедиться в надежности его установки.

Седло запирается автоматически при его установке. Будьте внимательны, чтобы не запереть ключи в подседельном пространстве.

Фиксатор А

Для снятия спойлера и правого переднего кожуха необходимо вынуть фиксаторы А.

Снятие

1. Продавите центральный штифт для освобождения фиксатора.
2. Извлеките фиксатор из отверстия.

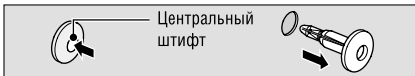

Установка

1. Надавите на низ штифта.



2. Вставьте фиксатор в отверстие.
3. Продавите центральный штифт до запираания фиксатора.

Фиксатор В

Для снятия правого переднего кожуха необходимо вынуть фиксаторы В.

Снятие

1. Продавите центральный штифт для освобождения фиксатора.
2. Извлеките фиксатор из отверстия.

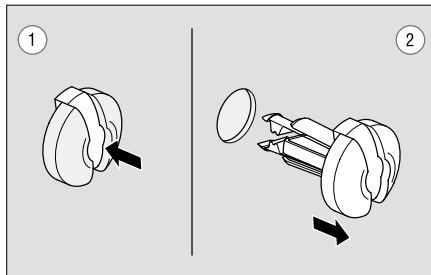

продолжение

Демонтаж/установка компонентов наружной облицовки ► Фиксатор С

Установка

1. Слегка раскройте фиксирующие защелки и выжмите их наружу.
2. Вставьте фиксатор в отверстие.
3. Слегка нажмите на центральный штифт для закрепления клипсы.

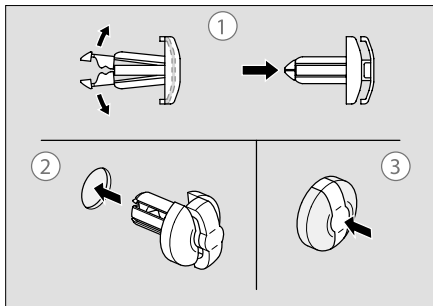
**Фиксатор С**

Для снятия левого заднего кожуха необходимо вынуть фиксаторы С.

Снятие

1. Снимите штифт с помощью крестообразной отвертки.
2. Извлеките фиксатор из отверстия.

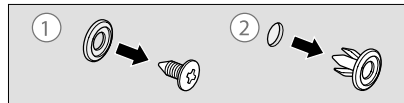
**Установка**

1. Вставьте фиксатор в отверстие.
2. Вставьте штифт.

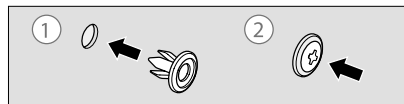

Правый передний кожух

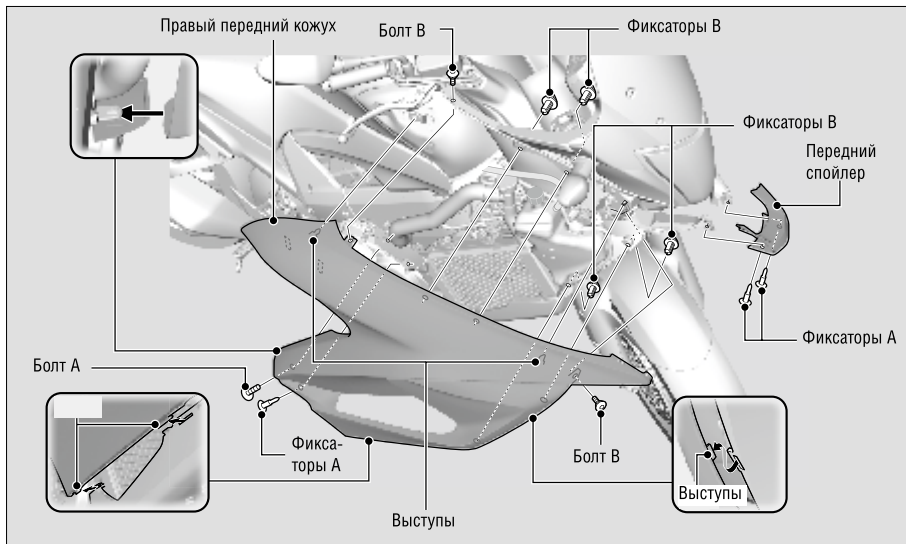

продолжение

Демонтаж/установка компонентов наружной облицовки ► Правый передний кожух

Для получения доступа к расширительному бачку необходимо снять правый передний кожух.

Снятие

1. Снимите фиксаторы А и передний спойлер.
2. Снимите фиксаторы А и В, а также болты А и В с правого переднего кожуха.
3. Выньте втулки из гнезд.
► Осторожно отсоедините фиксаторы.
4. Извлеките выступы из втулок.
5. Снимите правый передний кожух
► Не прилагайте к кожуху чрезмерное усилие.

Установка

Произведите сборку в обратной последовательности.

Левый задний обтекатель

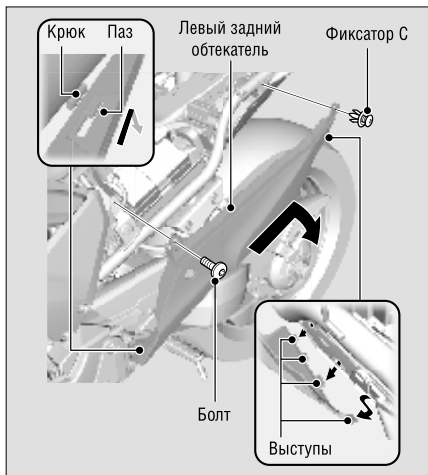

Снятие левого заднего обтекателя необходимо при снятии аккумуляторной батареи.

Снятие

1. Снимите седло. ► Стр. 54
2. Снимите болты и фиксаторы С.
3. Выньте зацепы заднего обтекателя из гнезд в заднем крыле.
► Осторожно отсоедините фиксаторы.
4. Выньте крюк из прорези, потянув левый задний обтекатель назад, затем снимите левый задний обтекатель.
► Не прилагайте к кожуху чрезмерное усилие.

Установка

Произведите сборку в обратной последовательности.

Аккумуляторная батарея

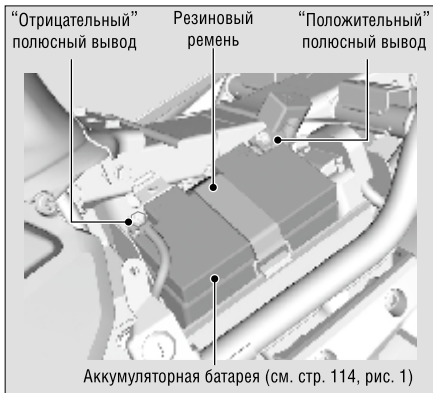

Снятие

Выключите зажигание, повернув ключ в положение OFF (ВЫКЛ).

1. Снимите левый задний кожух. ➤ Стр. 59
2. Отсоедините резиновый ремень.

3. Отсоедините клемму от “отрицательного” вывода ⊖ аккумуляторной батареи.
4. Отсоедините клемму от “положительного” вывода ⊕ аккумуляторной батареи.
5. Выньте аккумуляторную батарею, следя за тем, чтобы не потерять гайки из ее выводов.

Установка

Произведите сборку в обратной последовательности. Первым всегда подключайте “положительный” вывод ⊕ аккумуляторной батареи. Убедитесь, что клеммы надежно зафиксированы на аккумуляторной батарее.

При отсоединении аккумуляторной батареи часы сбрасывают показания на 01:00:00.

Рекомендации по правильному обращению с аккумуляторной батареей см. в разделе “Основы правильного обслуживания”. ➤ Стр. 43
 “Разряженная аккумуляторная батарея” ➤ Стр. 92

Проверка уровня моторного масла

1. Если двигатель холодный, запустите его и прогрейте в течение 3-5 минут.
2. Остановите двигатель, выключите зажигание и подождите 2-3 минуты.
3. Установите мотоцикл вертикально на жёсткой ровной поверхности.
4. Проверьте уровень масла, который должен находиться между метками верхнего и нижнего уровня в контрольном окне.

Пробка маслозаливной горловины



Долив моторного масла

Если уровень масла находится на метке минимального уровня или ниже ее, необходимо долить рекомендованное моторное масло. ➤ Стр. 47

1. Снимите крышку заливной горловины моторного масла. Долейте масло с рекомендованными характеристиками до метки верхнего уровня.
 - При проверке уровня масла установите мотоцикл вертикально на жёсткой ровной поверхности.
 - Запрещается заливать моторное масло больше метки верхнего уровня.
 - Не допускайте попадания посторонних материалов в маслозаливную горловину.
Немедленно вытирайте пролитое масло.
2. Установите на место пробку заливной горловины.

ПРИМЕЧАНИЕ

Работа двигателя при недостаточном или избыточном уровне моторного масла может привести к поломке двигателя. Запрещается смешивать моторные масла разных марок и сортов. Они могут повлиять на смазку и эффективность работы сцепления.

Рекомендации по выбору моторного масла см. в разделе “Основы правильного обслуживания”.
➤ Стр. 43

Замена моторного масла и масляного фильтра двигателя

Замена масла и масляного фильтра требует применения специальных инструментов. Рекомендуется доверить выполнение сервисных операций официальному дилеру Honda.

Используйте только новые оригинальные масляные фильтры Honda, предназначенные для мотоцикла данной модели.

ПРИМЕЧАНИЕ

Использование неподходящего масляного фильтра может привести к серьезной поломке двигателя.

1. Если двигатель холодный, запустите его и прогрейте в течение 3-5 минут.
2. Остановите двигатель, выключите зажигание и подождите 2-3 минуты.
3. Установите мотоцикл на боковую опору на твердой ровной поверхности.
4. Расположите под сливным отверстием подходящую емкость для сбора масла.

5. Для слива масла снимите пробку маслосливной горловины, пробку слива масла из картера главной передачи и уплотнительную шайбу.

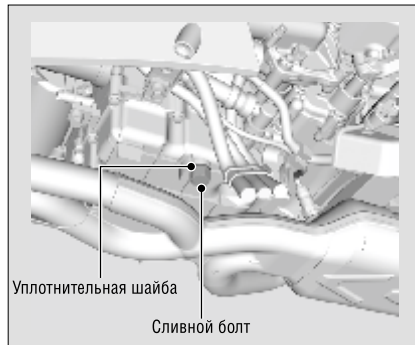

продолжение

Моторное масло ► Замена моторного масла и масляного фильтра двигателя

6. С помощью специального ключа для фильтра отверните масляный фильтр и дайте стечь остаткам масла. Убедитесь, что первичное уплотнительное кольцо не осталось в двигателе.
- Утилизируйте использованный масляный фильтр и отработанное масло в соответствующем центре утилизации.

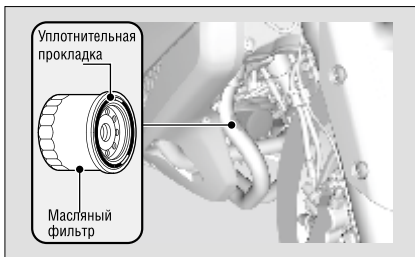

7. Нанесите тонкий слой моторного масла на резиновое уплотнительное кольцо нового масляного фильтра.
8. Установите новый масляный фильтр и затяните его.

Момент затяжки: 26 Нм (2,7 кгс-м, 19 фунт-фут)

9. Замените уплотнительную шайбу. Поставьте на место пробку сливного отверстия и затяните её предписанным моментом.

Момент затяжки: 30 Нм (3,1 кгс-м, 22 фунт-фут)

10. Залейте в картер масло с рекомендованными характеристиками (► стр. 47) и установите на место крышку маслозаливной горловины.

Необходимый объем моторного масла

При одновременной замене масла и масляного фильтра:

3,1 л

При замене только моторного масла:

2,9 л

11. Проверьте уровень масла. ► Стр. 61
12. Проверьте отсутствие утечек.

Проверка уровня охлаждающей жидкости

1. Установите мотоцикл на твердой ровной поверхности.
2. Удерживайте мотоцикл в вертикальном положении.
3. Проверьте уровень охлаждающей жидкости, который должен находиться между метками верхнего и нижнего уровня на расширительном бачке.

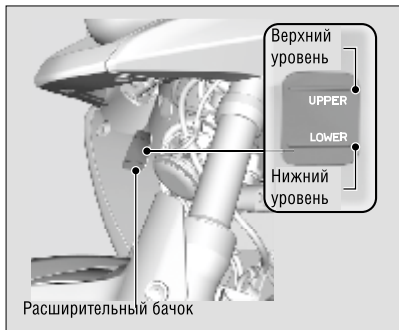

Если уровень охлаждающей жидкости очень мал или расширительный бачок пуст, значит в системе присутствует серьезная утечка. Обратитесь к дилеру для проверки мотоцикла.

Долив охлаждающей жидкости

1. Если уровень охлаждающей жидкости находится ниже отметки минимального уровня, добавьте рекомендуемую охлаждающую жидкость (➤ стр. 49), чтобы ее уровень достиг отметки максимального уровня. Доливайте охлаждающую жидкость только через заливную горловину в расширительном бачке. Не открывайте крышку радиатора.
2. Снимите правый передний кожух ➤ Стр. 57

продолжение

Охлаждающая жидкость ► Замена охлаждающей жидкости

3. Откройте крышку заливной горловины расширительного бачка и долейте охлаждающую жидкость, одновременно следя за ее уровнем.
 - Запрещается заливать моторное масло больше метки верхнего уровня.
 - Не допускайте попадания посторонних материалов в расширительный бачок.
4. Установите на место крышку заливной горловины расширительного бачка.
5. Установите правый передний кожух



ПРЕДУПРЕЖДЕНИЕ

Если снять пробку радиатора пока двигатель еще горячий, охлаждающая жидкость может выплеснуться и причинить серьезные ожоги.

Дайте двигателю и радиатору остыть, прежде чем снимать пробку радиатора.



ОПАСНОСТЬ
НЕ ОТКРЫВАЙТЕ КРЫШКУ ПРИ ГОРЯЧЕМ ДВИГАТЕЛЕ.
 Вы можете получить ожог горячей охлаждающей жидкостью.

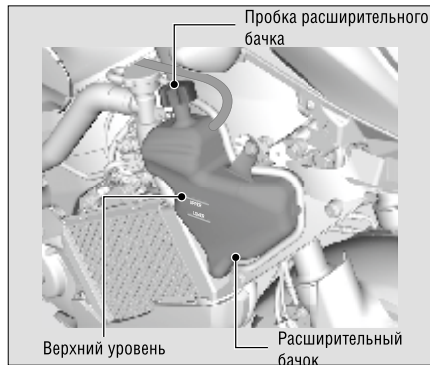

Замена охлаждающей жидкости

Операция должна выполняться официальным дилером Honda.

Проверка уровня тормозной жидкости

1. Установите мотоцикл вертикально на жёсткой ровной поверхности.
2. **Передний тормоз** Убедитесь, что крышка переднего тормозного бачка расположена горизонтально и проверьте уровень тормозной жидкости, который должен находиться выше метки минимального уровня.
3. **Задний тормоз** Снимите седло. ➤ Стр. 54
4. **Задний тормоз** Убедитесь, что бачок заднего тормоза расположен горизонтально и проверьте уровень тормозной жидкости, который должен находиться между метками минимального и максимального уровня.

Если уровень тормозной жидкости в любом из бачков ниже отметки минимального уровня, а рычаги переднего и заднего тормоза имеют чрезмерный свободный ход, проверьте износ тормозных колодок. Если колодки не изношены, то скорее всего в тормозной системе имеется утечка. Обратитесь к дилеру для проверки мотоцикла.



Проверка тормозных колодок

Проверьте состояние канавок-индикаторов износа тормозных колодок.

Перед Тормозные колодки, на которых не просматривается канавка-индикатор, подлежат немедленной замене.

Зад Тормозные колодки, на которых не просматривается канавка-индикатор, подлежат немедленной замене.

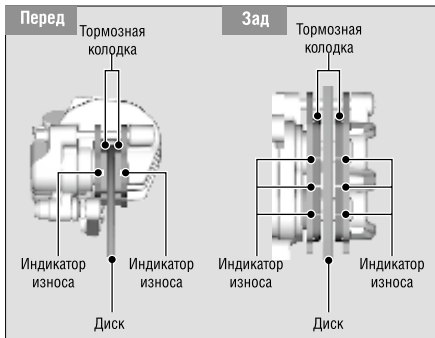

1. **Перед**
Осмотрите тормозные колодки в тормозном суппорте.

► Всегда осматривайте колодки в обоих (левом и правом) передних суппортах.

2. **Зад**
Осмотрите тормозные колодки с задней правой стороны мотоцикла.

При необходимости замены тормозных колодок обратитесь к официальному дилеру Honda.

Всегда меняйте левые и правые тормозные колодки одновременно.

Проверка уровня рабочей жидкости гидравлического привода сцепления

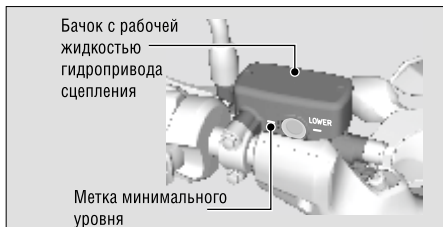

1. Установите мотоцикл вертикально на жёсткой ровной поверхности.
2. Убедитесь, что крышка бачка сцепления расположена горизонтально и проверьте уровень тормозной жидкости, который должен находиться выше метки минимального уровня.

Если уровень рабочей жидкости гидропривода сцепления слишком низок или если вы обнаружили утечки, повреждения шлангов и соединений системы, обратитесь к официальному дилеру Honda.

Боковой упор

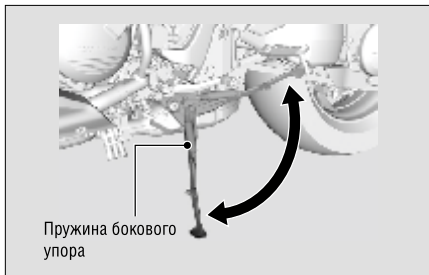

4. Запустите двигатель, нажмите рычаг сцепления и включите передачу.
5. Опустите до конца боковой упор. Двигатель должен остановиться, как только боковой упор будет опущен. Если двигатель не остановился, обратитесь к дилеру для проверки мотоцикла.

Проверка натяжения приводной цепи

Прогиб цепи проверяется на различных участках цепи. Если прогиб увеличен только в некоторых секторах цепи, это означает что несколько звеньев “закисли” и заедают.

Обратитесь к дилеру для проверки цепи.

1. Установите мотоцикл на боковую опору на жёсткой ровной поверхности.
2. Остановите двигатель. Переведите рычаг коробки передач в положение N (Нейтраль).

3. Проверьте прогиб нижней петли приводной цепи в средней ее части между звёздочками.

Прогиб приводной цепи:

30 – 40 мм

- ▶ Не пользуйтесь мотоциклом если прогиб цепи превышает 50 мм.

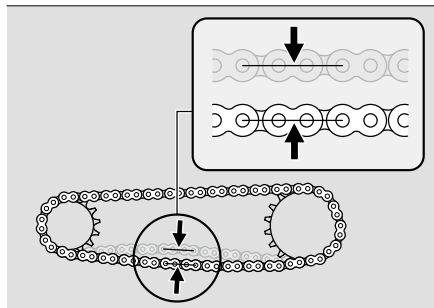

4. Прокатите мотоцикл вперёд и убедитесь, что цепь работает плавно.

Приводная цепь ► Регулировка прогиба приводной цепи

5. Проверьте звездочки главной передачи. Стр. 48
 6. Очистите и смажьте приводную цепь. Стр. 49

Регулировка прогиба приводной цепи

Для регулировки прогиба приводной цепи требуется специальный инструмент

Обратитесь к дилеру для регулировки прогиба цепи.

1. Остановите двигатель. Переведите рычаг коробки передач в положение N (Нейтраль).
2. Надежно закрепите мотоцикл и поднимите заднее колесо с помощью специальной подставки или лебедки.
3. Ослабьте стопорный болт крышки подшипника.
4. Поверните крышку подшипника по часовой стрелке или против часовой стрелки для регулировки прогиба цепи с помощью ключа и удлинителя.

5. Затяните стопорный болт крышки подшипника рекомендованным моментом.

Момент затяжки: 74 Нм (7,5 кгс-м, 55 фунт-фут)

Если при сборке не использовался динамометрический ключ, как можно скорее обратитесь к официальному дилеру Honda для проверки правильности сборки.

Неправильная сборка может привести к потере тормозных свойств.

6. Проверьте прогиб приводной цепи. ► Стр. 71

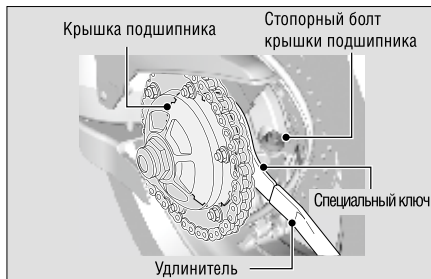

Проверка износа приводной цепи

Проверьте табличку износа цепи при её регулировке. Если красная зона на табличке находится напротив окончания зубьев ведомой звездочки после того, как цепь была отрегулирована до правильного прогиба, то это означает, что цепь чрезмерно изношена и подлежит замене.

Цепь: DID 50VA8 или RK 50HFOZ5

При необходимости замены приводной цепи обратитесь к официальному дилеру Honda.



Проверка направляющей приводной цепи

Проверьте состояние направляющей приводной цепи.

Направляющая приводной цепи подлежит замене, если ее износ достиг линии предельного износа. При необходимости замены направляющей приводной цепи обратитесь к официальному дилеру Honda.

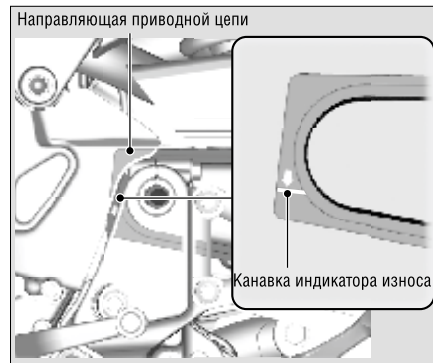

Дроссельная заслонка

Проверка привода дроссельной заслонки

При выключенном двигателе проверьте плавность работы рукоятки акселератора при ее вращении от упора до упора во всех положениях руля. Также проверьте свободный ход рукоятки акселератора. Если рукоятка акселератора вращается с заеданиями, не возвращается в исходное положение при ее отпуске или если поврежден трос привода дроссельной заслонки, обратитесь к дилеру для проверки мотоцикла.

**Свободный ход рукоятки акселератора
(измеренный по буртику):**
4 - 6 мм.

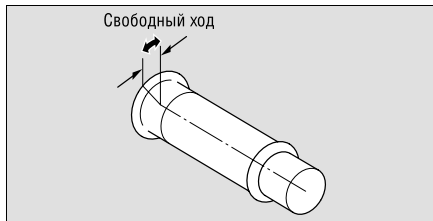

Регулировка свободного хода рукоятки акселератора

1. Ослабьте контргайку.
2. Вращайте регулировочную муфту пока свободный ход рукоятки акселератора не достигнет 4 - 6 мм.
3. Затяните стопорные гайки и снова проверьте ход рукоятки акселератора.

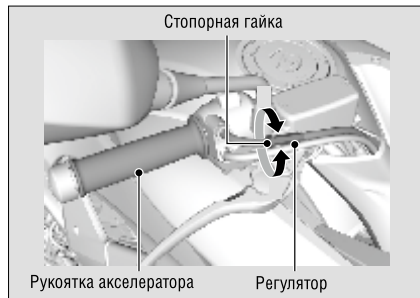

Другие регулировки

Регулировка свободного хода рычагов сцепления и переднего тормоза

Вы можете отрегулировать расстояние от рычагов сцепления и переднего тормоза до рукояток руля.

Принцип регулировки

Вращайте регулятор, до совмещения цифры на нем с меткой, одновременно толкая рычаг вперед до нужного положения.

После регулировки проверьте правильность работы рычагов, прежде чем отправляться в поездку.

ПРИМЕЧАНИЕ

- **Запрещается устанавливать регулировки, находящиеся за пределами шкал регуляторов.**

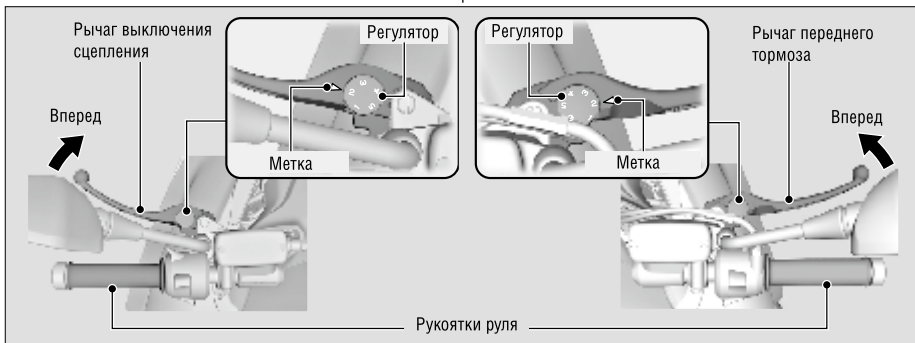

Регулировка задней подвески

Предварительное сжатие пружины

Вы можете отрегулировать предварительное сжатие пружин при помощи регулятора, настроив таким образом подвеску в соответствии с нагрузкой и дорожными условиями.

Используйте специальный гаечный ключ и удлинитель для вращения регулятора. Поворот регулятора в положение 1 (мягко) уменьшает предварительное сжатие пружины. Чтобы увеличить предварительное сжатие пружины (жесткость подвески) установите регулятор в позицию 3 - 7. Положение 2 соответствует стандартной настройке.

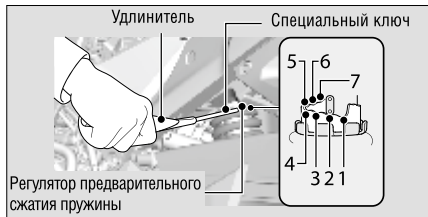

Попытка установить напрямую из положения 1 в положение 7 или наоборот может вывести амортизатор из строя.

Демпфирующее усилие отбоя

Вы можете отрегулировать усилие демпфирования отбоя вилки при помощи регулятора, настроив, таким образом, подвеску в соответствии с нагрузкой и дорожными условиями. Поверните регулятор по часовой стрелке, чтобы увеличить усилие демпфирования отбоя, или против часовой, чтобы уменьшить. Стандартной является регулировка, при которой установочная метка совпадает с референтной меткой (примерно 1,5 оборота от максимального значения).

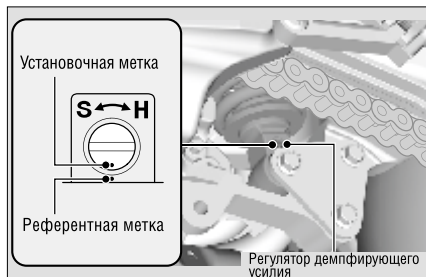

ПРИМЕЧАНИЕ

Запрещается устанавливать регулировки, находящиеся за пределами шкал регуляторов.

ПРИМЕЧАНИЕ

Узел заднего амортизатора включает демпфирующее устройство, которое содержит азот под высоким давлением. Не пытайтесь самостоятельно разбирать или ремонтировать демпфирующее устройство. Для выполнения этих работ обратитесь к официальному дилеру Honda.

Регулировка света фар

Вы можете отрегулировать вертикальное смещение света фар. Для осуществления регулировки вращайте винт по или против часовой стрелки при помощи крестообразной отвертки из набора инструментов (► стр. 53).

Соблюдайте требования местного законодательства.

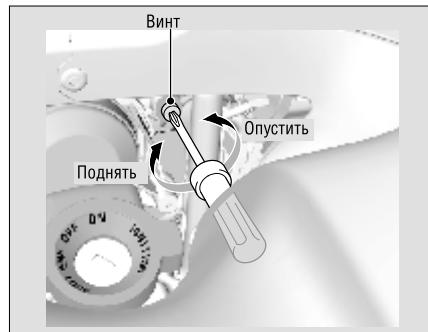

Другие регулировки ► Регулировка концевого выключателя стоп-сигнала

Регулировка концевого выключателя стоп-сигнала

Проверьте работоспособность выключателя. Поворачивайте регулировочную гайку в направлении А, если выключатель включает стоп-сигнал слишком поздно, или в направлении В, если включение стоп-сигнала происходит слишком рано.



Регулировка частоты вращения вала двигателя на холостом ходу

Для точной регулировки частоты холостого хода двигатель должен быть прогрет до нормальной рабочей температуры. Для этого достаточно 10 минут движения мотоцикла с остановками и разгонами.

1. Прогрейте двигатель, включите нейтральную передачу и установите мотоцикл на подножку на ровной поверхности.
2. Отрегулируйте частоту холостого хода винтом ограничения угла закрытия дроссельной заслонки.

Частота холостого хода при включенной нейтрали равна:

$1\ 200 \pm 100$ об/мин

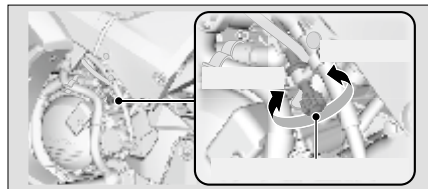

Устранение неисправностей

Двигатель не пускается (индикатор HISS остается включенным)	Стр. 80
Перегрев (горит сигнализатор высокой температуры охлаждающей жидкости)	Стр. 81
Горит или мигает сигнализатор неисправности	Стр. 82
Сигнализатор падения давления моторного масла	Стр. 82
Сигнализатор неисправности системы впрыска топлива PGM-FI	Стр. 82
Индикатор антиблокировочной системы тормозов (ABS)	Стр. 83
Другие сигнализаторы	Стр. 84
Неисправность указателя уровня топлива	Стр. 84

Прокол шины	Стр. 85
Неисправность электрооборудования	Стр. 92
Разряженная аккумуляторная батарея	Стр. 92
Перегоревшая лампа	Стр. 92
Перегоревший предохранитель	Стр. 96

Двигатель не заводится (индикатор HISS остается включенным)

Электростартер работает, но двигатель не заводится

Проверьте следующие элементы:

- Проверьте правильность последовательности пуска двигателя. ➤ Стр. 34
- Убедитесь, что в баке достаточно топлива.
- Проверьте не включен ли сигнализатор неисправности системы PGM-FI.
 - ▶ Если индикаторная лампа горит, обратитесь к вашему дилеру как можно быстрее.
- Проверьте не горит ли индикатор HISS.
 - ▶ Установите ключ в замок зажигания в положение “OFF” и извлеките его из замка. Снова вставьте ключ в замок зажигания и поверните его в положение “ON” (ВКЛ.). Если сигнализатор продолжает светиться после пуска двигателя, проверьте следующее:
Нет ли рядом с замком зажигания другого ключа HISS (включая ваш запасной ключ).
Нет ли на ключе посторонних металлических частиц или наклеек.

Если после устранения вышеприведенных помех индикатор HISS остается включенным, обратитесь к дилеру для проверки мотоцикла.

Электростартер не работает

Проверьте следующие элементы:

- Выключатель двигателя находится в положении “RUN” (РАБОТА) ○. ➤ Стр. 32
- Не перегорели ли предохранители. ➤ Стр.96
- Не ослабло ли крепление клемм на аккумуляторной батарее, и нет ли на клеммах и выводах окислов. ➤ Стр. 60
- Проверьте состояние аккумуляторной батареи. ➤ Стр. 92

Если проблема не устранилась, обратитесь к дилеру для проверки мотоцикла.

ПРЕДУПРЕЖДЕНИЕ

Помните, что самостоятельное техническое обслуживание или самостоятельное устранение неисправности, возможно только при отсутствии возможности приезда в официальный сервис. Перед проведением работ самостоятельно, предупредите об этом своего дилера.

Перегрев (горит сигнализатор высокой температуры охлаждающей жидкости)

О перегреве двигателя свидетельствует следующее:

- Включились сигнализаторы высокой температуры охлаждающей жидкости и неисправности
- Реакция двигателя на манипуляции ручкой акселератора стали вялыми.
- Если такое произошло, остановитесь в безопасном месте на обочине дороги или у края проезжей части и проделайте нижеописанные действия.

Продолжительная работа мотора на повышенных холостых оборотах может привести к перегреву двигателя и включению сигнализатора высокой температуры охлаждающей жидкости и сигнализатора неисправности.

ПРИМЕЧАНИЕ

Эксплуатация двигателя при чрезмерной температуре охлаждающей жидкости может привести к выходу двигателя из строя.

1. Остановите двигатель, выключив зажигание, а затем снова включите зажигание, переведя ключ зажигания в положение ON (ВКЛ).

2. Убедитесь, что вентилятор радиатора работает, после чего поверните ключ зажигания в положение "OFF" (ВЫКЛ.).

Если вентилятор не работает:

Мотоцикл неисправен. Не запускайте двигатель. Доставьте мотоцикл к официальному дилеру Honda.

Если вентилятор работает:

Дайте двигателю остыть, оставив замок зажигания в положение "OFF" (ВЫКЛ.).

3. После того как двигатель остынет проверьте нет ли в системе охлаждения утечек. ➤ Стр. 65

В случае обнаружения утечки:

Не запускайте двигатель. Доставьте мотоцикл к официальному дилеру Honda.

4. Проверьте уровень охлаждающей жидкости в расширительном бачке и при необходимости долейте охлаждающую жидкость. ➤ Стр. 65
5. Если пункты 1-4 выполнены, вы можете продолжить движение, но при этом должны внимательно следить за показаниями указателя температуры охлаждающей жидкости.

Сигнализатор падения давления моторного масла

Если сигнализатор низкого давления масла в двигателе включился на ходу, остановитесь в безопасном месте на обочине дороги или у края проезжей части и выключите двигатель.

ПРИМЕЧАНИЕ

Эксплуатация мотоцикла с низким давлением масла в двигателе может привести к выходу двигателя из строя.

1. Проверьте уровень масла в двигателе и долейте его при необходимости. ➡ Стр. 61
2. Запустите двигатель.
 - ▶ Вы можете продолжить движение, только убедившись, что сигнализатор низкого давления масла не горит.

Резкое ускорение, может вызвать кратковременное включение сигнализатора низкого давления масла, особенно если уровень масла находится на минимальной отметке или вблизи нее.

Если сигнализатор низкого давления масла и сигнализатор неисправности продолжают светиться при рекомендованном уровне масла, остановите двигатель и свяжитесь с вашим дилером.

Если уровень масла в двигателе начал быстро снижаться, это означает, что в системе смазки появилась утечка или другая серьезная неисправность. Обратитесь к дилеру для проверки мотоцикла.

Сигнализатор неисправности системы впрыска топлива PGM-FI

Если сигнализатор высвечивается при езде, значит в системе PGM-FI появилась серьезная неисправность. Снизьте скорость и доставьте мотоцикл в сервисный центр дилера для его проверки.

Индикатор антиблокировочной системы (ABS) (Только для модификации CBR600FA)

Если сигнализатор высвечивается при описанных ниже ситуациях, значит в системе PGM-FI появилась серьезная неисправность. Снизьте скорость и доставьте мотоцикл в сервисный центр дилера для его проверки.

- Индикатор высвечивается или начинает мигать во время движения.
- Индикатор не загорается при включении зажигания (положение “ON”).
- Индикатор не гаснет при достижении скорости выше 10 км/ч.

Даже если высветился индикатор антиблокировочной системы тормозов (ABS), тормоза вашего мотоцикла продолжают работать, но как обычные тормозные системы (без антиблокировочной системы).

Сигнализатор антиблокировочной системы (ABS) может мигать, если вращается вывешенное заднее колесо находящегося на опоре мотоцикла. В этом случае выключите зажигание, а затем включите его вновь. Индикатор погаснет, когда скорость мотоцикла превысит приблизительно 30 км/ч.

Неисправность указателя уровня топлива

При неисправности топливной системы на дисплее указателя уровня топлива отобразятся индикаторы, показанные на рисунке.

Если это произошло, при первой же возможности обратитесь к официальному дилеру Honda.

Устранение неисправностей

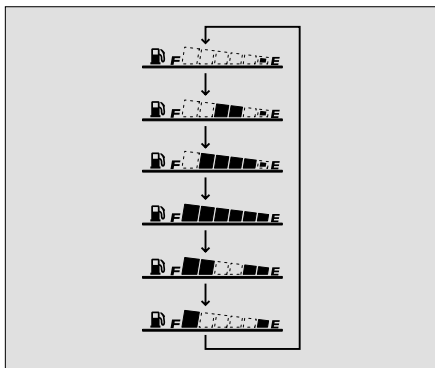

Прокол шины

Ремонт проколотого колеса или снятие колеса требуют специальных инструментов и навыков. Рекомендуется доверить выполнение этих сервисных операций официальному дилеру Honda. Если был проведен аварийный ремонт шины, обязательно предоставьте мотоцикл официальному дилеру Honda для проверки/замены шины.

Аварийный ремонт шины при помощи ремонтного комплекта

Если ваша шина получила мелкий прокол, вы можете воспользоваться ремонтным комплектом для бескамерных шин.

Для выполнения аварийного ремонта следуйте прилагаемым к ремонтному комплекту инструкциям. Езда на отремонтированной в аварийном порядке шине небезопасна. Если шина подверглась аварийному ремонту, запрещается движение со скоростью более 50 км/ч. Незамедлительно доставьте мотоцикл в сервисный центр дилера для замены шины.

ПРЕДУПРЕЖДЕНИЕ

Постоянная езда на отремонтированной в аварийном порядке шине опасна. Если аварийная заплатка вылетит, вы можете попасть в серьезную аварию, получить тяжелые увечья или погибнуть.

Если вам все же необходимо ехать на отремонтированной шине, ездайте осторожно и не превышайте скорость 50 км/ч, пока отремонтированная шина не будет заменена на новую.

Снятие колес

Если вам необходимо снять колесо для ремонта прокола шины, следуйте нижеприведенным указаниям.

Прокол шины ► Снятие колес

Снимая и устанавливая колесо, будьте осторожны, чтобы не повредить датчик скорости вращения колеса и импульсное кольцо датчика.

Переднее колесо

Снятие

1. Установите мотоцикл на ровной горизонтальной площадке.
2. Покройте переднее колесо с обеих сторон и тормозные суппорты защитной плёнкой или чем-либо подобным.

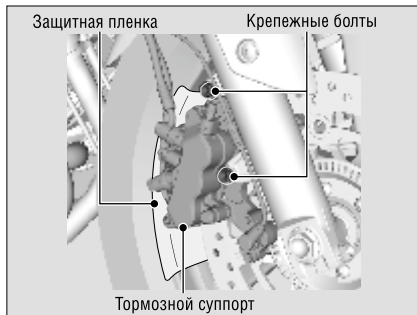

3. С левой стороны выверните крепежные болты и снимите тормозной суппорт.
4. С правой стороны выверните крепежные болты и снимите тормозной суппорт.
 - Подвяжите или положите тормозной суппорт так, чтобы он не висел на тормозном шланге. Не перекручивайте тормозной шланг.
 - Не допускайте попадания смазки, масла или грязи на тормозной диск или тормозные колодки.
 - Не нажимайте на рычаг тормоза или педаль тормоза при снятом тормозном суппорте.
 - Будьте аккуратны, чтобы при снятии колеса не поцарапать его о тормозной суппорт.

продолжение

5. Снимите болт оси переднего колеса.
6. Ослабьте правый стяжной болт оси.
7. Надежно закрепите мотоцикл и поднимите переднее колесо с помощью специальной подставки или лебедки.

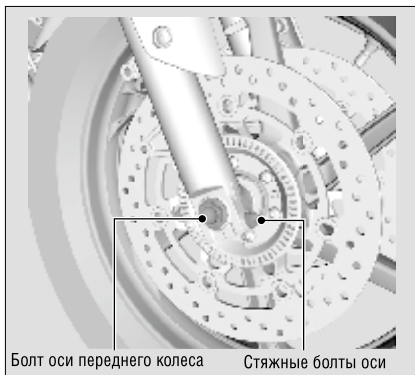

8. Ослабьте левый стяжной болт оси.
9. Извлеките ось переднего колеса с левой стороны, снимите боковые втулки и переднее колесо.



Установка

1. Установите боковые втулки на колесо.
2. Поместите переднее колесо между перьями вилки и вставьте с левой стороны до упора слегка смазанную ось колеса через левое перо вилки и ступицу колеса.
3. Выровняйте линию-метку передней оси с поверхностью пера вилки.

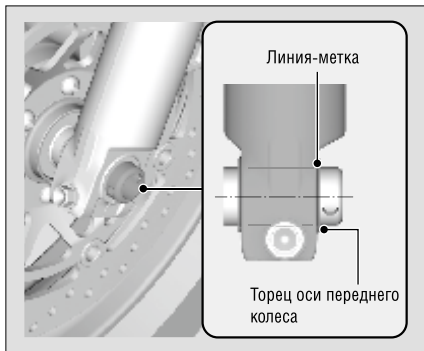

4. Затяните левый стяжной болт оси для ее удержания на месте.
5. Затяните болт оси переднего колеса.

Момент затяжки: 59 Нм (6,0 кгс-м, 44 фунт-фут)

6. Ослабьте левый стяжной болт оси.
7. Затяните правый стяжной болт оси.

Момент затяжки: 22 Нм (2,2 кгс-м, 16 фунт-фут)

8. Установите правый тормозной суппорт и затяните крепежные болты.

Момент затяжки: 31 Нм (3,2 кгс-м, 23 фунт-фут)

9. Установите левый тормозной суппорт и затяните крепежные болты.

Момент затяжки: 31 Нм (3,2 кгс-м, 23 фунт-фут)

- Будьте аккуратны, чтобы при установке колеса не поцарапать его о тормозной суппорт.
- При установке тормозного суппорта используйте только новые болты.

ПРИМЕЧАНИЕ

Чтобы не повредить тормозные колодки во время установки тормозных суппортов, будьте внимательны, заводя тормозной диск между тормозных колодок.

10. Опустите переднее колесо на землю.
 11. Несколько раз нажмите на рычаг и педаль тормоза. Затем несколько раз надавите на руль, чтобы сжать переднюю вилку.
 12. Снова затяните левый стяжной болт.

Момент затяжки: 22 Нм (2,2 кгс-м, 16 фунт-фут)

13. Снова поднимите переднее колесо и проверьте, свободно ли вращается колесо при опущенном тормозе.
 14. Снимите защитную пленку.

Если при сборке не использовался динамометрический ключ, как можно скорее обратитесь к официальному дилеру Honda для проверки правильности сборки. Неправильная сборка может привести к потере тормозных свойств.

Заднее колесо

Снятие

1. Надежно закрепите мотоцикл и поднимите заднее колесо с помощью специальной подставки или лебедки.
2. Ослабьте гайки задней оси и регулировочные болты натяжителя цепи, после чего сдвиньте заднее колесо до упора вперед, чтобы максимально ослабить натяжение цепи.
3. Снимите осевую гайку и шайбу.

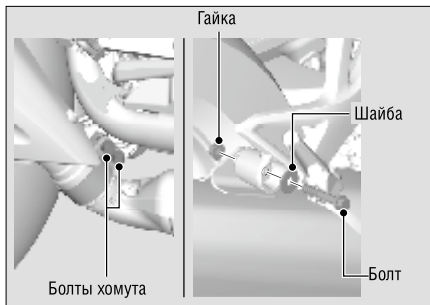

4. Снимите приводную цепь с ведомой звёздочки, продвинув заднее колесо вперёд.
5. Снимите вал задней оси.

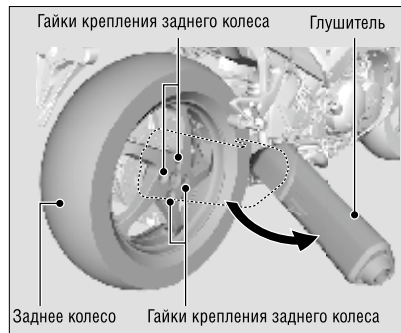

Установка

1. При установке заднего колеса выполняйте указанные выше операции в обратном порядке.
2. Номинальный момент затяжки колесных гаек заднего колеса составляет:

Момент затяжки: 108 Нм (11,0 кгс-м, 80 фунт-фут)

3. Затяните болты хомута глушителя.

Момент затяжки: 21 Нм (2,1 кгс-м, 15 фунт-фут)

4. Убедитесь, что колесо вращается свободно.

Если при сборке не использовался динамометрический ключ, как можно скорее обратитесь к официальному дилеру Honda для проверки правильности сборки. Неправильная сборка может привести к потере тормозных свойств.

Разряженная аккумуляторная батарея

Зарядите аккумуляторную батарею, используя специальное зарядное устройство Хонда для мотоциклетных аккумуляторных батарей.

Перед зарядкой снимите аккумуляторную батарею с мотоцикла.

Не используйте для зарядки зарядные устройства предназначенные для автомобильных аккумуляторных батарей. Зарядные устройства такого типа могут вызвать перегрев мотоциклетной аккумуляторной батареи и ее последующий выход из строя. Если аккумуляторная батарея не заряжается, обратитесь к вашему дилеру.

ПРИМЕЧАНИЕ

Запуск двигателя от сторонней автомобильной аккумуляторной батареи не рекомендуется, поскольку может вывести из строя электрическую систему мотоцикла.

Перегоревшая лампа

Для замены перегоревшей лампы проделайте следующее.

Поверните ключ зажигания в положение “OFF” или “LOCK”.

Прежде чем менять лампу, дайте ей остыть.

Не используйте лампы, отличающиеся от рекомендованных.

После замены проверьте функционирование лампы.

Мощность ламп см. в разделе “Технические характеристики”. ➤ Стр. 113

Лампа фары

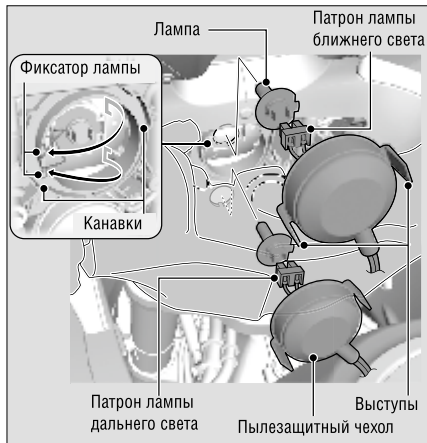

Замена ламп ближнего и дальнего света выполняется аналогичным образом.

1. Снимите противопылевой колпачок.
2. Вытащите патрон, не поворачивая его.
3. Отстегните фиксатор и вытяните лампу, не поворачивая ее.
4. Установите новую лампу, выполняя операции в обратном порядке.
 - Убедитесь, что выступы на пыльнике совпадают с прорезями в корпусе фары.
 - Не перепутайте патроны ламп ближнего и дальнего света.

Не прикасайтесь пальцами к колбе новой лампы. Если вы касались колбы лампы голыми пальцами, протрите ее ветошью, смоченной в спирте.

Лампа стояночного фонаря

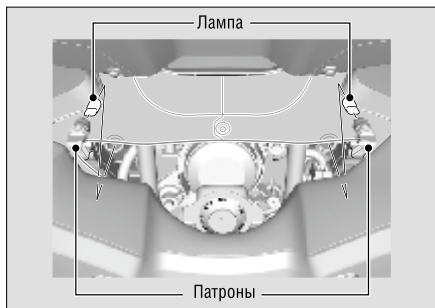

1. Вытяните и извлеките патрон лампы стояночного света.
2. Вытяните лампу, не поворачивая её.
3. Установите новую лампу, выполняя операции в обратном порядке.

Стоп-сигнал/задний фонарь

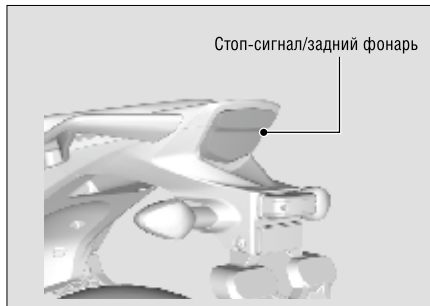

В стоп-сигнале и заднем фонаре используются светодиоды.

Если какой-либо из светодиодов не загорается, обратитесь к официальному дилеру Honda.

Лампы передних и задних указателей поворота

1. Открутите винт.
2. Снимите рассеиватели указателей поворота и уплотнительную прокладку.
3. Слегка надавите на лампу и поверните её против часовой стрелки.



4. Установите новую лампу, выполняя операции в обратном порядке.
► Используйте только подходящие лампы.

Фонари освещения регистрационного знака

1. Открутите винты.
2. Снимите крышку и внутренности фонаря освещения номерного знака.
3. Вытяните лампу, не поворачивая её.

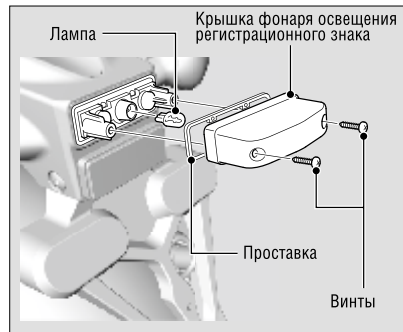

4. Установите новую лампу, выполняя операции в обратном порядке.

Перегоревший предохранитель

Прежде чем проводить действия с предохранителями внимательно прочтите раздел “Проверка и замена предохранителей”. ► Стр. 46

Предохранители в блоке предохранителей

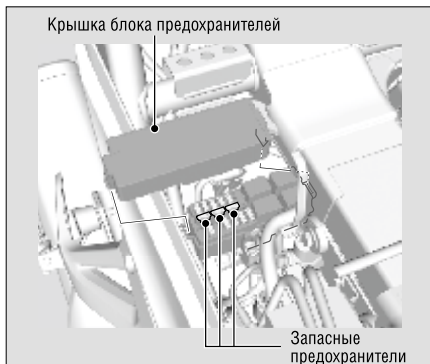

1. Снимите седло. ► Стр. 54
2. Снимите крышку блока предохранителей.
3. При помощи пинцета, закрепленного на крышке блока предохранителей выньте предохранители и проверьте их исправность. Замените перегоревший предохранитель на аналогичный.
4. Установите на место крышку блока предохранителей.
5. Установите на место седло.

Главный предохранитель, Предохранитель системы впрыска топлива



1. Снимите седло. ► Стр. 54
2. Вытяните электромагнитный выключатель стартера
3. Отсоедините колодку разъёма электромагнитного выключателя стартера.

4. При помощи пинцета, закреплённого на крышке блока предохранителей выньте главный предохранитель и предохранитель системы впрыска топлива. Проверьте их исправность. Замените перегоревший предохранитель на аналогичный.
► Запасные плавкие предохранители находятся внутри блока предохранителей.
5. Установите детали в порядке, обратном снятию.

ПРИМЕЧАНИЕ

Если предохранитель снова перегорел, то это означает, что в электрооборудовании вашего мотоцикла появилась неисправность. Обратитесь к дилеру для проверки мотоцикла.

Информация

Ключи.....	Стр. 99
Приборы, органы управления и другое оборудование	Стр. 100
Использование спиртосодержащих видов топлива.....	Стр. 103
Каталитический нейтрализатор.....	Стр. 104
Уход за мотоциклом	Стр. 105
Хранение мотоцикла.....	Стр. 107
Перевозка мотоцикла	Стр. 108
Вы и окружающая среда.....	Стр. 109
Идентификационные номера	Стр. 110

Ключи

Ключ зажигания

В ключ зажигания встроен специальный запрограммированный чип, распознаваемый системой иммобилайзера (HIS) в момент пуска двигателя.

Обращайтесь с ключом осторожно, чтобы не повредить компоненты системы HIS.

- Не подвергайте ключ изгибу и другим нагрузкам.
- Не оставляйте ключ под прямыми солнечными лучами или в зонах с повышенной температурой.
- Не подпиливайте ключи, не просверливайте в них отверстия и не пытайтесь иным образом изменить их оригинальную форму.
- Не оставляйте ключи рядом с источниками электромагнитного излучения.

Если утрачены все ключи и табличка с номером ключа, управляющий модуль системы впрыска/зажигания PGM-FI подлежит замене вашим дилером компании Honda. Чтобы избежать такой ситуации всегда сохраняйте запасной ключ.

Если вы потеряли основной ключ немедленно закажите его дубликат.

Для изготовления запасного ключа и его регистрации в системе HIS вашего мотоцикла вам необходимо передать вашему дилеру запасной ключ, табличку с номером ключа и мотоцикл.

Металлический брелок на ключе зажигания может вызвать повреждения зоны вокруг замка зажигания.

Приборы, органы управления и другое оборудование

Замок зажигания

Фара всегда включена, если зажигание включено. Оставление мотоцикла с включенным зажиганием и выключенным двигателем приведет к разряду аккумуляторной батареи.

Запрещается поворачивать ключ зажигания во время езды.

Выключатель двигателя

Используйте выключатель двигателя только в экстренных случаях. Его использование при езде приведет к внезапной остановке двигателя, что сделает езду небезопасной.

Если для остановки двигателя вы воспользовались выключателем двигателя, обязательно выключите зажигание. В противном случае произойдет постепенный разряд аккумуляторной батареи.

Одометр

При превышении пробега в 999999, одометр будет всегда показывать “999999”.

Указатель пробега за поездку

При превышении пробега в 999,9 счетчик пробега A вернется на 0,0.

При превышении пробега в 9 999,9 счетчик пробега B вернется на 0,0.

HISS

Система HISS (Honda Ignition Security System – охранный система зажигания Honda) блокирует зажигание при попытке запуска двигателя незарегистрированным ключом. После выключения зажигания системы иммобилайзера HISS всегда находится в рабочем состоянии, даже если индикатор системы не мигает.

Если зажигание включено и выключатель двигателя находится в положении RUN (РАБОТА), то индикатор системы HISS включится и через несколько секунд выключится, свидетельствуя о возможности беспрепятственного пуска двигателя.

➤ **Индикатор HISS не выключается** Стр. 82

Если ключ зажигания находится в положении OFF (ВЫКЛ), индикатор может мигать каждые две секунды в течение 24 часов. Для отмены или возобновления мигания индикатора HISS:

1. При включенном зажигании нажмите и удерживайте кнопку  (➡ стр. 20) более двух секунд, когда дисплей находится в режиме одометра.
▶ Индикатор HISS мигает один раз.
2. Переведите замок зажигания в положение “OFF”.

Директива ЕС

Система иммобилайзера вашего мотоцикла соответствует Директиве “R & TTE”, определяющей соответствие оборудования нормам эксплуатации радиосистем и телекоммуникационных устройств.



Подтверждение соответствия Директиве R & TTE владелец получает в момент покупки. Это подтверждение соответствия следует хранить в надёжном месте. В случае утраты или неполучения подтверждения соответствия обратитесь к официальному дилеру Honda.

Только для Южной Африки



Приборы, органы управления и другое оборудование

Пакет для документов

Храните Руководство по эксплуатации, регистрационные документы и страховые документы в пластиковом пакете, поместив его в багажный отсек, расположенный под седлом.

Система отключения зажигания

При падении мотоцикла на бок датчик наклона дает команду на автоматическую остановку двигателя и запирание топливных магистралей. Перед перезапуском двигателя необходимо обнулить показания датчика, повернув ключ зажигания в положение OFF (ВЫКЛ) и затем опять в положение ON (ВКЛ).

Использование спиртосодержащих видов топлива

В некоторых странах для снижения токсичности выхлопных газов в качестве топлива используется смесь традиционного бензина и спирта. Если вы планируете использовать такое топливо, убедитесь, что оно неэтилированное и его октановое число соответствует рекомендованному для вашего мотоцикла.

Для использования на вашем мотоцикл подходят следующие типы топливных смесей:

- Содержащие не более 10 % этанола (этилового спирта) по объему.
- Топливо, содержащее этанол и называемое Газохол (бензоспирт).
- Содержащие не более 5 % метанола (метилового спирта) по объему, а также специальные присадки и ингибиторы для защиты топливной системы. Запрещается использовать бензин, содержащий более 5 % метанола.

При использовании топлива, содержащего более 10 % этанола (или более 5% метанола) может привести к:

- Повреждению лакокрасочного покрытия топливного бака.
- Повреждению резиновых шлангов топливной магистрали.
- Коррозии топливного бака
- Снижению эксплуатационных показателей.

ПРИМЕЧАНИЕ

Использование топлива с содержанием спирта превышающим рекомендованные значения может привести к повреждению металлических, пластиковых и резиновых деталей топливной системы.

Если вы заметите ухудшение эксплуатационных показателей и другие проблемы, попробуйте сменить марку топлива.

Каталитические нейтрализаторы

Данная модель мотоцикла оснащена трехкомпонентным каталитическим нейтрализатором. Каталитический нейтрализатор содержит драгоценные металлы, являющиеся катализаторами при высокотемпературном химическом процессе, преобразующем углеводороды (HC), оксид углерода (CO) и оксид азота (NOx), содержащиеся в выхлопных газах, в безопасную газовую смесь.

Неисправный каталитический нейтрализатор увеличивает выброс токсичных веществ в атмосферу и может ухудшить эффективность работы двигателя. После исчерпания ресурса нейтрализатора необходимо установить на автомобиль новый каталитический нейтрализатор, изготовленный компанией Honda.

Для защиты каталитического нейтрализатора мотоцикла следуйте следующим рекомендациям.

- Всегда используйте неэтилированный бензин. Использование этилированного бензина приводит к выходу из строя каталитического нейтрализатора отработавших газов.
- Поддерживайте двигатель в исправном состоянии.
- Если имеются нарушения сгорания топлива, обратная вспышка, перебои в работе двигателя и другие нарушения в работе, остановите мотоцикл, заглушите двигатель и посетите вашего дилера для проверки мотоцикла.

Уход за мотоциклом

Регулярная мойка и полировка очень важны для увеличения срока службы вашего мотоцикла Honda. На чистом мотоцикле проще выявить проблемы в самом начале их развития.

Особенно в тех областях, где имеется морская вода или используются антигололедные реагенты, являющиеся причиной коррозии. Всегда мойте мотоцикл после езды по прибрежным или обработанным антигололедными реагентами дорогам.

Мойка автомобиля

Прежде чем мыть мотоцикл дайте двигателю, выпускной трубе с глушителем, тормозам и другим нагретым агрегатам, остыть.

1. Тщательно смойте грязь с мотоцикла, используя садовый шланг.
2. При необходимости используйте мягкую губку или полотенце для удаления сильных загрязнений.
 - ▶ Особую осторожность применяйте при мытье ветрового щитка, фар, наружных панелей облицовки и других пластиковых деталей, чтобы не поцарапать их.

- Избегайте направлять струю воды на воздухозаборник воздухоочистителя, выходное отверстие глушителя и электрические компоненты.
3. После мойки тщательно ополосните мотоцикл большим количеством чистой воды.
 4. После мытья смажьте все движущиеся части.
 - ▶ Убедитесь, что масло не попало на шину или тормоза. Масло попавшее на тормозной диск или тормозные колодки сильно снижает эффективность работы тормозов, что может привести к катастрофе.
 5. Смажьте приводную цепь немедленно после мытья и просушивания мотоцикла.
 6. Нанесите специальный состав на основе воска, чтобы защитить детали от коррозии.
 - ▶ Запрещается применять составы, содержащие агрессивные моющие добавки и растворители. Они могут повредить лакокрасочное покрытие кузова, а также металлические или пластиковые детали вашего мотоцикла. Очистите шины и тормоза от остатков воскового полироля.
 - ▶ Если наружные панели мотоцикла окрашены матовой краской не применяйте для их обработки восковые полироли.

Уход за мотоциклом

Меры предосторожности при мытье

Следуйте нижеописанным правилам при мойке мотоцикла:

- Не используйте мойки высокого давления:
 - ▶ Мойки высокого давления могут повредить движущиеся детали и электрические компоненты, сделав их неработоспособными.
- Не направляйте струю воды в глушитель:
 - ▶ Вода скопившаяся в глушителе может препятствовать запуску двигателя и стать причиной коррозии глушителя.
- Просушите тормоза:
 - ▶ Вода неблагоприятно сказывается на эффективности тормозов. После мытья совершите небольшую поездку на малой скорости, во время которой периодически задействуйте тормоза, чтобы просушить их.
- Не направляйте струю воды под седло:
 - ▶ Вода, попавшая в подседельное пространство, может повредить находящиеся в нем документы и вещи.

- Не направляйте струю воды в воздухоочиститель:
 - ▶ Вода, попавшая в воздухоочиститель, может препятствовать пуску двигателя.
- Не направляйте струю воды в фару:
 - ▶ Конденсат внутри фары должен рассасываться после нескольких минут работы двигателя.

Компоненты из алюминиевого сплава

Алюминий корродирует при контакте с грязью, землёй и дорожной солью. Регулярно очищайте детали из алюминиевого сплава и следуйте нижеприведенным указаниям, чтобы избежать появления на них царапин:

- Исключите использование жёстких щёток, металлических губок или очистителей, содержащих абразивные или химические составы.
- Избегайте контактов с бордюрами, не переезжайте через них.

Панели облицовки и ветровое стекло

Следуйте нижеприведенным указаниям, чтобы избежать появления царапин и других дефектов:

- Для мойки мотоцикла используйте мягкую губку и большое количество воды.

- Для удаления въевшейся грязи используйте мягкое моющее средство, которое необходимо тщательно смыть после удаления загрязнения большим количеством воды.
- Избегайте попадания бензина, тормозной жидкости и моющих средств на приборы, ветровое стекло, панели облицовки и фары.

Уход за выхлопной трубой и глушителем

Выпускная труба сделана из нержавеющей стали. Если на разогретую выпускную трубу попадет масло или другое вещество, то на ней останется темное пятно. Для удаления этих пятен используйте мягкий абразивный состав. Для удаления с выпускной трубы грязи используйте мягкую губку и моющее средство для кухонной посуды из нержавеющей стали. Промойте большим количеством воды чтобы удалить все остатки моющего средства.

ПРИМЕЧАНИЕ

Несмотря на то, что выпускная труба изготовлена из нержавеющей стали, грязь может въестся в ее поверхность. Удаляйте все загрязнения по мере их появления.

Хранение мотоцикла

Если вы храните мотоцикл на улице, то желательно использовать специальный мотоцихол закрывающий весь мотоцикл.

Если вы собираетесь ставить мотоцикл на длительное хранение, следуйте нижеприведенным указаниям:

- Вымойте мотоцикл и обработайте его специальными защитными средствами (кроме поверхностей окрашенных матовой краской). Нанесите на хромированные поверхности смазку, предохраняющую от коррозии.
- Смажьте приводную цепь. ➡ Стр. 49
- Установите мотоцикл на специальные подставки, так, чтобы колеса не касались земли.
- После дождя снимите наружные облицовочные панели и дайте мотоциклу высохнуть.
- Снимите аккумуляторную батарею (➡ стр. 60), чтобы избежать ее разряда. Зарядите аккумуляторную батарею в затененном, хорошо проветриваемом помещении.
- ▶ Если вы не снимаете аккумуляторную батарею с мотоцикла, то отсоедините "отрицательный" провод ⊖, чтобы избежать ее разряда.

продолжение

Перевозка мотоцикла

При расконсервации мотоцикла после длительного хранения выполните все пункты, указанные в разделе “Регламент технического обслуживания”.

Перевозка мотоцикла

Если ваш мотоцикл нуждается в транспортировке, то он должен быть погружен на специальный трейлер для перевозки мотоциклов, эвакуатор или на грузовик с платформой и подъемным механизмом. В любом случае он должен быть надежно закреплён. Запрещается буксировать мотоцикл, даже способом частичной погрузки.

ПРИМЕЧАНИЕ

Буксировка мотоцикла может вызвать серьезные повреждения его трансмиссии.

Вы и окружающая среда

Обладание мотоциклом может доставлять удовольствие от его вождения, но нельзя забывать об охране окружающей среды.

Используйте неагрессивные чистящие средства.

Для очистки мотоцикла применяйте моющие средства, которые разлагаются естественным путем под воздействием микроорганизмов. Не используйте очистители аэрозольного типа, в состав которых входит хлорфтороуглерод, наносящий вред озоновому слою.

Утилизируйте отходы

Слейте масло и другие токсичные вещества в отдельные емкости и сдайте на пункты утилизации. Узнайте места расположения местных пунктов утилизации и получите консультации относительно правил утилизации токсичных материалов. Не выбрасывайте отработанное масло в контейнеры для бытового мусора и не выливайте на землю или в дренажные стоки. Отработанное масло, топливо,

охлаждающая жидкость и растворители имеют в своем составе ядовитые вещества, которые являются источником загрязнения окружающей среды.

Идентификационные номера

Идентификационные номера

Серийные номера рамы и двигателя однозначно идентифицируют ваш мотоцикл и необходимы при его регистрации. Они могут также потребоваться при заказе запасных частей.

Номер рамы выштампован на правой стороне рулевой колонки.

Номер двигателя выбит на верхней части картера. Вы должны переписать эти номера и хранить эти записи в надежном месте.



Номер рамы

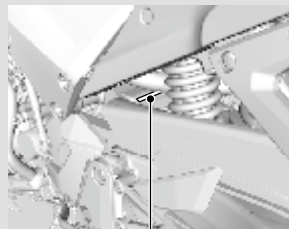

Номер двигателя

Технические характеристики

■ Основные компоненты

Тип	PC60
Габаритная длина	2130 мм
Габаритная ширина	800 мм
Габаритная высота	1240 мм
Колесная база	1465 мм
Минимальный дорожный просвет	140 мм
Угол продольного наклона оси поворота колеса (кастор)	25°45'
Вылет (плечо обкатки)	96 мм
Снаряженная масса	238 кг
Максимальная грузоподъемность ^{*1}	195 кг
Максимальный вес багажа ^{*2}	33 кг
Пассажироместимость	Водитель и 1 пассажир
Минимальный радиус поворота	2,80 м

*1 Включая водителя, пассажира, весь багаж и аксессуары.

*2 Включает вес всего багаж и аксессуаров.

Рабочий объем	782 см ³
Диаметр цилиндра х ход поршня	72 x 48 мм
Степень сжатия	11,6
Топливо	Рекомендуемое: Неэтилированный бензин
Емкость топливного бака	21 л
Аккумуляторная батарея	12 В – 10 А-ч (10 HR) / 9,1А-ч (20 HR) или 12 В – 11 А-ч (10 HR) / 11,6 А-ч (20 HR)
	1-я передача 2,846
	2-я передача 2,062
Передаточные числа	3-я передача 1,578
	4-я передача 1,291
	5-я передача 1,111
	6-я передача 0,965
Передаточное число (моторная / главная передачи)	1,939 / 2,687

Технические характеристики

■ Информация по техническому обслуживанию

Размер шины	Перед	120/70ZR17M/C(58V)
	Зад	180/55ZR17M/C(73V)
Тип шин	Радиальная, бескамерная	
Рекомендуемые шины	Перед	PIRELLI SCORPION TRAIL
	Зад	PIRELLI SCORPION TRAIL
Давление воздуха в шинах	Перед	225 кПа (2,25 кгс/см ²)
	Зад	250 кПа (2,50 кгс/см ²)
Минимальная глубина протектора	Перед	1,5 мм
	Зад	2,0 мм
Свечи зажигания	(стандартные)	IMR9D-9H (NGK) или VNH27Z (DENSO)
Зазор между электродами свечи зажигания	(не регулируется)	0,80 – 0,90 мм
Частота холостого хода	1200 ± 100 об/мин	
Рекомендованное моторное масло	Моторное масло Honda для 4-тактных двигателей, классификация по API не ниже SG кроме маркированных как "Energy Conserving" (энергосберегающие), вязкость по SAE 10W-30, соответствие классу MA по стандарту JASO T 903	

Заправочная емкость системы смазки двигателя	При замене масла	2,9 л
	При замене масла и масляного фильтра двигателя	3,1 л
	После разборки	3,8 л
Рекомендуемая тормозная жидкость и рабочая жидкость привода сцепления	Тормозная жидкость Honda DOT 4	
Заправочная емкость системы охлаждения	2,92 л	
Рекомендованная охлаждающая жидкость	Pro Honda HP Coolant	

Рекомендованное масло для смазки приводной цепи	Специальная смазка для цепей типа O-ring цепи
Прогиб приводной цепи	30 – 40 мм
Стандартная приводная цепь	DID 50VA8 или RK 50HFOZ5
	Число звеньев 110
Стандартные размеры звездочек	Ведущая звездочка 16Т
	Звездочка заднего колеса 43Т

■ Лампы

Фара	12 В - 55 Вт x 2
Стоп-сигнал	Светодиод
Задний габаритный огонь	Светодиод
Фонари передних указателей поворотов	12 В-21 Вт x 2
Фонари задних указателей поворотов	12 В-21 Вт x 2
Стояночный фонарь	12 В - 5 Вт x 2
Фонарь освещения заднего номерного знака	12 В - 5 Вт

■ Плавкие предохранители

Главный предохранитель	30А
Другие предохранители	30А, 20А, 10А

■ Моменты затяжки

Сливная пробка	30 Нм (3,1 кгс-м, 22 фунт-фут)
Масляный фильтр	26 Нм (2,7 кгс-м, 19 фунт-фут)
Стопорный болт крышки подшипника	74 Нм (7,5 кгс-м, 55 фунт-фут)
Болт оси переднего колеса	59 Нм (6,0 кгс-м, 44 фунт-фут)
Крепежные болты передних тормозных суппортов	31 Нм (3,2 кгс-м, 23 фунт-фут)
Стяжные болты оси переднего колеса	22 Нм (2,2 кгс-м, 16 фунт-фут)
Гайка оси крепления заднего колеса	108 Нм (11,0 кгс-м, 80 фунт-фут)
Болты хомута глушителя	21 Нм (2,1 кгс-м, 15 фунт-фут)



Рис. 1



Рис. 2



Рис. 3



Рис. 4

АКБ

! ОПАСНО / ЯД
ВСЕГДА ОДЕВАЙТЕ ЗАЩИТНЫЕ ОЧКИ
ВЗРЫВООПАСНЫЙ ГАЗ, выделяемый аккумуляторной батареей, может стать причиной потери зрения и других серьезных травм.

НЕ ПРИБЛИЖАЙТЕ К АККУМУЛЯТОРНОЙ БАТАРЕЕ ИСТОЧНИКИ ОТКРЫТОГО ПЛАМЕНИ ИЛИ ИСКРЯЩИЕ ПРЕДМЕТЫ,
НЕ КУРИТЕ РЯДОМ С НЕЙ.

СЕРНАЯ КИСЛОТА вы можете получить химические ожоги или лишиться зрения при контакте с электролитом.
ПРИ ПОПАДАНИИ ЭЛЕКТРОЛИТА В ГЛАЗА СРОЧНО ПРОМОЙТЕ ИХ БОЛЬШИМ КОЛИЧЕСТВОМ ВОДЫ И НЕЗАМЕДЛИТЕЛЬНО ОБРАТИТЕСЬ К ВРАЧУ.

Не позволяйте детям прикасаться к аккумуляторной батарее
 В США обслуживанием данной аккумуляторной батареи занимается: YUASA BATTERY INC. READING, PA. 19605
 Использованная аккумуляторная батарея подлежит утилизации в соответствии с местным действующим законодательством.

Задний тормоз

ВНИМАНИЕ

Используйте только тормозную жидкость класса Dot4. Не используйте жидкость, хранившуюся в неплотно закрытой таре. Перед отворачиванием крышки начисто протрите ее.

Радиатор

ОПАСНОСТЬ

НЕ ОТКРЫВАЙТЕ КРЫШКУ ПРИ ГОРЯЧЕМ ДВИГАТЕЛЕ.
 Вы можете получить ожог горячей охлаждающей жидкостью.

Тормоз передний, сцепление

ВНИМАНИЕ

Используйте только тормозную жидкость класса Dot4. Не используйте жидкость, хранившуюся в неплотно закрытой таре. Перед отворачиванием крышки начисто протрите ее.

А

Аварийная индикация

включилась	31, 81, 82
Аккумуляторная батарея	45, 60
Аксессуары	16

Б

Боковой упор	70
Бензин	36, 103
Бензонол (бензин с добавлением спирта)	103

В

Выключатели	32
Выключатель аварийной сигнализации	32

Д

Двигатель

Номер	110
Моторное масло	47, 61
Масляный фильтр	63
Перегрев двигателя	81
Система пуска	34
Выключатель стоп-сигналов	32, 34, 100
Остановка	100

Держатель шлема	37
Дроссельная заслонка	74

З

Заливание свечей зажигания топливом	34
Замок зажигания	33, 34
Замок руля	33
Заправка топливом	36
Защита окружающей среды	109
Защитная экипировка	11

И

Идентификационные номера	110
Изменения конструкции	16
Индикатор нейтрали	31
Индикатор системы иммобилайзера HISS	30, 80
Индикаторы	30
Использование спиртосодержащих видов топлива	103

К

Ключ зажигания	99
Кнопка звукового сигнала	32
Кнопка помигивания дальним светом фары	32
Кнопка стартера	32, 34

Алфавитный указатель ► от Л до П

Комбинированная тормозная система с АБС.....	13
Комплект инструментов	53
Снятие переднего колеса	86
Снятие заднего колеса	90
Контрольная лампа.....	22, 81
Контрольная лампа включения дальнего света фар.....	31
Контрольная лампа включения указателя поворота	31
Концевой выключатель стоп-сигнала.....	78

Л

Лампа	
Стоп-сигнал/задний фонарь.....	94
Передние и задние указатели поворота	95
Фара.....	93
Фонари освещения регистрационного знака	95
Стояночный фонарь.....	94
Левый задний обтекатель.....	59

М

Максимальная допустимая нагрузка	17
Максимальная масса груза	17
Меры безопасности при проведении технического обслуживания.....	11

116

Меры предосторожности при вождении	12
Масло	
Моторное	47, 61
Мытье мотоцикла.....	105

Н

Настройка цифровых часов	29
Неисправность электрооборудования	92
Номер рамы	110

О

Ограничения по загрузке	17
Одометр.....	23, 100
Остановка двигателя.....	100
Охлаждающая жидкость	49, 65

П

Панель приборов.....	20
Перевозка мотоцикла	108
Перегрев	81
Переключатель света фар.....	32
Переключение передач	35
Пиктограммы	6
Плавкие предохранители.....	46, 96
Подседельное пространство	

Правый передний кожух.....	57
Предупреждающие таблички.....	6
Приводная цепь	71
Пуск двигателя.....	34

Р

Расположение узлов и механизмов	18
Регулировка направления светового пучка фары	77
Регулировка рычага переднего тормоза.....	75
Рекомендации по загрузке.....	17
Рекомендуется	
Охлаждающая жидкость.....	49
Топливо	36
Моторное масло	47
Ремонтный набор	85

С

Седло.....	54
Сигнализатор ABS.....	30
Сигнализатор неисправности системы впрыска топлива PGM-FI.....	30, 82
Сигнализатор падения давления моторного масла.....	22, 82
Система отключения зажигания	
Датчик угла наклона	102

Боковой упор.....	70
Система отключения зажигания при откидывании бокового упора	70
Снятие	
Фиксатор А	55
Фиксатор В	55
Фиксатор С	56
Левый задний обтекатель.....	59
Правый передний кожух.. ..	57
Седло.....	54
Спидометр.....	21
Стоянка	14
Сцепление	
Рабочая жидкость	48, 69
Регулировка рычага	75

Т

Тахометр.....	21
Технические характеристики.....	111
Техническое обслуживание	
Основы.....	43
Важность.....	39
Безопасность	39
Топливо	
Указатель уровня топлива в баке	21
Рекомендуется	36

Алфавитный указатель ► от У до Э

Остаток топлива.....	21
Емкость топливного бака.....	36
Торможение	12
Тормоза	
Рабочая жидкость	48, 67
Износ тормозных колодок.....	68
Регулировка рычага	75

У

Указатель пробега за поездку.....	23
Указатель температуры охлаждающей жидкости22	
Устранение неисправностей	79
Уход за мотоциклом	105

Ф

Фиксатор А	55
Фиксатор В	55
Фиксатор С	56

Х

Хранение	
Оборудование	37
Руководство по эксплуатации	37, 102
Хранение мотоцикла	107

Ч

Частота холостого хода	78
------------------------------	----

Ш**Шины**

Давление воздуха в шинах.....	50
Прокол.....	85
Замена	50, 85

Э

Этикетка с обозначением краски.....	44
-------------------------------------	----