

РУКОВОДСТВО ПО ЭКСПЛУАТАЦИИ
VFR1200F



1200



Данное Руководство должно рассматриваться как неотъемлемая часть мотоцикла и передаваться следующему владельцу при его продаже.

Все сведения в данном “Руководстве” соответствуют состоянию выпускаемой продукции на дату подписания документа в печать. Компания Honda Motor Co., Ltd оставляет за собой право в любое время вносить любые изменения без предварительного предупреждения и без каких-либо обязательств со своей стороны.

Запрещается воспроизводить данное издание полностью или частично без письменного разрешения правообладателя.

Поздравляем вас с приобретением нового мотоцикла Honda. Становясь владельцем мотоцикла Honda, вы вливаетесь во всемирную счастливую семью людей, имеющих возможность в полной мере насладиться всеми преимуществами продукции компании Honda, которая имеет репутацию производителя товаров исключительно высокого качества.

Для обеспечения вашей полной безопасности и удовольствия от управления данным мотоциклом:

- Внимательно прочитайте данное Руководство по эксплуатации.
- Неукоснительно соблюдайте все требования, рекомендации и процедуры, изложенные в данном руководстве.
- Особое внимание уделите информации о безопасности, содержащейся в данном Руководстве и на мотоцикле.

- Следующими кодами в данном Руководстве обозначаются страны.
- На иллюстрациях данного Руководства изображена версия ED.

Коды стран

Код	Страна
E	Великобритания
ED	Прямые продажи на европейском рынке
F	Франция
U	Австралия, Новая Зеландия
KO	Корея

- * Характеристики могут изменяться применительно к конкретной стране.

Предупреждения об опасности

Ваша безопасность и безопасность окружающих исключительно важны. Поэтому управление мотоциклом в полном соответствии с правилами безопасности является вашей прямой обязанностью. Соответствующая информация по мерам предосторожности, размещенная на предупреждающих табличках на самом транспортном средстве и в Руководстве по эксплуатации, призвана облегчить задачу обеспечения безопасности вождения. Эта информация служит для предупреждения о ситуациях, в которых существует опасность причинения вреда вам и окружающим людям.

Конечно, невозможно предостеречь обо всех рисках, связанных с управлением или обслуживанием мотоцикла. Поэтому всегда сами проявляйте здравый смысл, осмотрительность и осторожность.

Важная информация, относящаяся к безопасности, будет встречаться вам в различном виде, включая:

- Таблички безопасности на самом мотоцикле.
- Информация, относящаяся к безопасности, перед которой помещен символ внимания и одно из трех сигнальных слов: ОПАСНОСТЬ, ПРЕДОСТЕРЕЖЕНИЕ или ВНИМАНИЕ.

Эти сигнальные слова означают следующее:

ОПАСНОСТЬ

Вы ПОГИБНЕТЕ или ПОЛУЧИТЕ ТЯЖЕЛЫЕ УВЕЧЬЯ, если будете игнорировать данное предупреждение.

ПРЕДУПРЕЖДЕНИЕ

Вы можете ПОГИБНУТЬ или ПОЛУЧИТЬ СЕРЬЕЗНУЮ ТРАВМУ, если не будете следовать инструкциям.

ВНИМАНИЕ

Вы МОЖЕТЕ БЫТЬ ТРАВМИРОВАНЫ, если не будете соблюдать необходимых мер предосторожности.

Другая важная информация по безопасности содержится в следующих разделах:

ПРИМЕЧАНИЕ Эта информация поможет избежать повреждения мотоцикла и причинения ущерба чужой собственности и окружающей среде.

Содержание

Безопасность Стр. 2

Указания по пользованию Стр. 14

Техническое обслуживание Стр. 28

Устранение неисправностей Стр. 62

Информация Стр. 82

Технические характеристики Стр. 94

Алфавитный указатель Стр. 98

Безопасность

В данном разделе содержится информация о мерах безопасности при управлении вашим мотоциклом. Пожалуйста, прочтите этот раздел, чтобы обеспечить свою безопасность и безопасность пассажира.

Безопасность	Стр. 3
Наклейки с пиктограммами (Кроме версии КО)....	Стр. 6
Меры безопасности	Стр. 9
Меры предосторожности при вождении	Стр. 10
Использование аксессуаров и внесение изменений в конструкцию мотоцикла	Стр. 12
Загрузка	Стр. 13

Безопасность

Следуйте нижеприведенным указаниям, чтобы обеспечить свою безопасность:

- Выполняйте все проверки и процедуры, описанные в данном руководстве.
- Остановите двигатель и выполняйте все операции с топливом вдали от источников тепла, искр и открытого пламени.
- Не запускайте двигатель в закрытом или полуоткрытом помещении. Оксид углерода, содержащийся в выхлопных газах, очень опасен для человека и может вас убить.

Всегда используйте шлем

Это доказанный факт: шлемы и специальная мотоэкипировка существенно снижают количество и тяжесть травм головы. Всегда надевайте шлем и мотоэкипировку одобренной в соответствующих инстанциях конструкции. 📄 Стр. 9

Перед поездкой

Категорически запрещается управлять мотоциклом в состоянии алкогольного и наркотического опьянения, при недомогании и потере концентрации. Водитель и пассажир обязаны во время движения использовать

сертифицированные шлемы и мотоэкипировку. Объясните своему пассажиру, что при езде он должен держаться за специальные ручки или за вашу талию и всегда держать ноги на подножках, даже если мотоцикл остановился.

Уделите необходимое время для изучения мотоцикла и практики вождения

Даже если у вас есть опыт вождения других мотоциклов, необходимо попрактиковаться в безопасном месте в управлении именно этого мотоцикла, чтобы привыкнуть к поведению мотоцикла, его размерам, весу и расположению органов управления.

Осмотрительность при езде

Всегда внимательно отслеживайте движение транспортных средств рядом с вами. Не надейтесь на то, что другие водители всегда заметят вас. Будьте готовы к экстренному торможению и маневрированию для ухода от столкновения.

Сделайте так, чтобы вы были заметны

Чтобы сделать себя более заметным, особенно ночью, надевайте яркую светоотражающую одежду, занимайте такое положение на дороге, чтобы другие водители могли вас увидеть, сигнализируйте перед поворотом или сменной полосы движения и при необходимости пользуйтесь звуковым сигналом.

Двигайтесь с учетом своих возможностей

Управляйте мотоциклом в пределах своих возможностей и не двигайтесь быстрее, чем позволяют дорожные условия. Усталость и невнимательность могут отразиться на вашей способности правильно оценивать ситуацию и безопасно управлять мотоциклом.

Не управляйте мотоциклом после употребления алкоголя

Алкоголь абсолютно несовместим с вождением. Даже небольшая доза алкоголя существенно снижает способность реагировать на изменения дорожной обстановки и ухудшает реакцию. Поэтому не управляйте мотоциклом после употребления алкоголя и не позволяйте делать это друзьям.

Содержите мотоцикл в полностью исправном состоянии

Чтобы ездить безопасно, очень важно содержать мотоцикл в полностью исправном состоянии, перед каждой поездкой проводить осмотр мотоцикла и выполнять все рекомендованные операции. Никогда не превышайте предельную массу груза (☞ стр. 13) и не модифицируйте ваш мотоцикл и не устанавливайте аксессуары, если это делает ваш мотоцикл небезопасным (☞ стр. 12).

Если вы попали в аварию

Если случилась авария, наивысший приоритет приобретает ваша личная безопасность. Если в результате аварии вы или кто-то еще получили травмы, необходимо оценить степень тяжести полученных травм и решить, есть ли возможность продолжать езду. При необходимости вызовите скорую помощь. Если в аварии пострадали другие люди или транспортные средства, соблюдайте действующее местное законодательство, касающееся поведения в таких ситуациях.

Если вы уверены, что ваше состояние позволяет вам продолжить движение, прежде чем ехать проверьте состояние вашего мотоцикла. Если двигатель не заглох, выключите его. Проверьте, нет ли утечек жидкостей.

Проверьте надежность затяжки резьбовых соединений, а также органы управления, тормоза и колеса. Двигайтесь медленно, соблюдая осторожность. Ваш мотоцикл мог получить повреждения, которые проявляются не сразу. Как можно скорее предоставьте мотоцикл для проверки в авторизованном сервисе.

Опасность отравления угарным газом

Отработавшие газы содержат токсичный оксид углерода, который представляет собой бесцветный газ без запаха. Вдыхание оксида углерода может привести к потере сознания и смерти.

При работе двигателя в закрытом помещении (или даже в частично закрытом помещении) воздух может содержать опасную концентрацию оксида углерода. Никогда не запускайте двигатель в гараже или других помещениях.

ПРЕДУПРЕЖДЕНИЕ

Оксид углерода является токсичным газом. Вдыхание оксида углерода вызывает потерю сознания и может привести к смертельному исходу. Остерегайтесь находиться в замкнутом, непроветриваемом помещении или производить работы, при которых вы вынуждены дышать воздухом, содержащим оксид углерода.

Наклейки с пиктограммами (Кроме версии КО)

Наклейки с пиктограммами (Кроме версии КО)

Наклейки с пиктограммами (Кроме версии КО)
Ниже приведены расшифровки значения пиктограмм. Некоторые из этих наклеек предупреждают вас о потенциальной опасности серьезного травмирования. Другие предоставляют важную информацию по безопасности. Внимательно изучите содержание данных наклеек и никогда не удаляйте их.

Если таблички отклеились и потерялись, или текст на них стал трудно читаться, обратитесь к дилеру компании Honda для замены табличек на новые (таблички можно приобрести у дилера как обыкновенную запасную часть).

На каждой наклейке нанесена специальная пиктограмма. Расшифровки значений каждой пиктограммы и наклейки даны ниже:



Внимательно ознакомьтесь с руководством по эксплуатации.



Внимательно ознакомьтесь с руководством по ремонту. В целях безопасности рекомендуется доверить выполнение сервисных операций официальному дилеру Honda.



DANGER (ОПАСНОСТЬ) (на КРАСНОМ фоне)
Вы ПОГИБНЕТЕ или ПОЛУЧИТЕ ТЯЖЕЛЫЕ УВЕЧЬЯ, если будете игнорировать данное предупреждение.

WARNING (ПРЕДОСТЕРЕЖЕНИЕ) (на ОРАНЖЕВОМ фоне)

Вы можете ПОГИБНУТЬ или ПОЛУЧИТЬ СЕРЬЕЗНУЮ ТРАВМУ, если не будете следовать инструкциям.

CAUTION (ВНИМАНИЕ) (на ЖЕЛТОМ фоне)
Вы МОЖЕТЕ БЫТЬ ТРАВМИРОВАНЫ, если не будете соблюдать необходимых мер предосторожности.



**Наклейки с пиктограммами (Кроме версии КО)
ТАБЛИЧКА С ПРЕДУПРЕЖДЕНИЕМ ОБ ОПАСНОСТИ НА КРЫШКЕ РАДИАТОРА
НИКОГДА НЕ ОТКРЫВАЙТЕ, ЕСЛИ ГОРЯЧО**

Горячая охлаждающая жидкость ошпарит вас. Редукционный клапан открывается при давлении в **1,1 кгс/см²**.

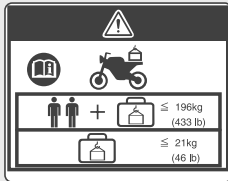

**ПРЕДУПРЕДИТЕЛЬНАЯ НАКЛЕЙКА «АКСЕССУАРЫ И НАГРУЗКА»
ПРЕДУПРЕЖДЕНИЕ**

ПЕРЕВОЗКА ГРУЗОВ И ДОПОЛНИТЕЛЬНОЕ ОБОРУДОВАНИЕ

- Стабильность и управляемость этого мотоцикла может быть нарушена при установке аксессуаров и загрузке багажа.
- Внимательно прочтите инструкцию по эксплуатации мотоцикла и инструкцию по установке аксессуара прежде чем устанавливать аксессуар на мотоцикл.
- Общая масса аксессуаров и багажа вместе с массой водителя и пассажира не должна превышать **196 кг (433 фунта)**. Это максимальная грузоподъемность мотоцикла.
- В любом случае масса груза не должна превышать **21 кг (46 фунтов)**
- Не рекомендуется устанавливать крупноразмерные передние обтекатели, крепящиеся на вилку или руль.



НАКЛЕЙКА НА ЗАДНЕМ АМОРТИЗАТОРЕ

ЗАПОЛНЕНО ГАЗОМ

Не вскрывать. Не нагревать.

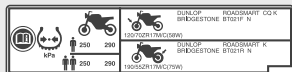

НАКЛЕЙКА С ИНФОРМАЦИЕЙ О ШИНАХ

Давление воздуха в холодных шинах:

[Водитель и пассажир]

Перед **250 кПа (2,50 кгс/см²)**

Зад **290 кПа (2,90 кгс/см²)**

[Только водитель]

Перед **250 кПа (2,50 кгс/см²)**

Зад **290 кПа (2,90 кгс/см²)**

Размер шины:

Перед **120/70ZR17M/C(58W)**

Зад **190/55ZR17M/C (75W)**

Марка и модель шины: DUNLOP BRIDGESTONE

Перед **ROADSMART CQ K BT021F N**

Зад **ROADSMART K BT021R N**



НАКЛЕЙКА С НАПОМИНАНИЯМИ О БЕЗОПАСНОСТИ

Для обеспечения собственной безопасности во время езды всегда одевайте шлем и защитную экипировку.

ТАБЛИЧКА С УКАЗАНИЕМ ТИПА ТОПЛИВА

Только неэтилированный бензин

Рекомендуется высокооктановое топливо

Меры безопасности

- При езде на мотоцикле будьте внимательны, держите руки на руле, а ноги на подножках.
- Во время езды пассажир должен держаться руками за пассажирские ручки, а ноги должен держать на пассажирских подножках.
- Всегда заботьтесь о безопасности вашего пассажира и других участников движения.
- Не отпускайте руки во время движения.
Управление мотоциклом не допустимо одной рукой или езда вообще без рук даже в очень коротком временном промежутке. Важнейшие органы управления находятся именно на руле. Дорожная ситуация или качество дорожного полотна могут измениться.

Защитная экипировка

Водитель и пассажир обязаны во время движения использовать сертифицированные шлемы, защиту глаз и яркую, хорошо заметную защитную одежду. При езде всегда учитывайте погодные и дорожные условия.

■ Шлем

Сертифицированный в соответствии со стандартами безопасности, хорошо заметный, полностью соответствующий по размеру.

- Шлем должен плотно сидеть на голове, но при этом не вызывать дискомфорта.

- Шлем должен иметь прозрачное, не искажающее видимость забрало. Если конструкцией шлема таковое не предусмотрено, вы должны использовать соответствующую защиту глаз.

ПРЕДУПРЕЖДЕНИЕ

Управление мотоциклом без шлема повышает риск серьезной травмы или смертельного исхода при дорожно-транспортном происшествии. При езде вы и ваш пассажир всегда должны одевать сертифицированные шлемы.

■ Перчатки

Полнопалые, кожаные с высокой стойкостью к истиранию.

■ Мотоботы или специальные ботинки

Прочные сапоги или ботинки с подошвой, препятствующей скольжению и защитой лодыжек.

■ Куртка и штаны

Хорошо заметная куртка с длинными рукавами и защитными элементами в сочетании с прочными мотоштанами (или мотокомбинезон).

Меры предосторожности при вождении

Период обкатки

На протяжении первых 500 км пробега нового мотоцикла рекомендуется соблюдать приведенные ниже ограничения и рекомендации. Это обеспечит вашему мотоциклу надежность и сохранение рабочих характеристик в дальнейшей эксплуатации.

- Избегайте резких разгонов и торможений, не трогайтесь с места при повернутой до упора ручке акселератора и не переключайтесь на пониженные передачи слишком быстро. Езьте спокойно.

Тормоза

Соблюдайте следующие рекомендации:

- Избегайте чрезмерно резких торможений и поспешных переключений на низкие передачи.
 - ▶ Резкое торможение может дестабилизировать мотоцикл.
 - ▶ По возможности выполняйте торможение до входа в поворот, иначе колеса могут начать скользить.

- Будьте особенно внимательны на покрытиях с низким сцеплением
 - ▶ На таких покрытиях блокировка колес на торможении происходит при меньшем тормозном усилии, кроме того возрастает тормозной путь.
- Избегайте частых интенсивных торможений.
 - ▶ Слишком частые интенсивные торможения могут привести к перегреву тормозных механизмов, что снизит интенсивность торможения.

Тормозная система

Ваш мотоцикл оборудован комбинированной тормозной системой, распределяющей тормозное усилие между передним и задним тормозом. В данной системе при нажатии только рычага переднего тормоза или только педали заднего тормоза тормозное усилие подводится к обоим тормозным механизмам и распределяется между ними.

Для достижения максимальной эффективности торможения используйте педаль и рычаг тормозов одновременно.

Антиблокировочная система (ABS)

Антиблокировочная система помогает избежать блокировки колес при интенсивном торможении.

Ее работа не сокращает тормозной путь. Всегда используйте только рекомендованные шины, чтобы обеспечить корректную работу антиблокировочной системы.

■ Меры предосторожности при вождении

- Антиблокировочная система (ABS) не функционирует на скоростях менее 10 км/ч.
- При срабатывании системы на рычаге и педали тормоза может ощущаться вибрация. Это нормально.

■ Торможение двигателем

Торможение двигателем при отпущенной ручке акселератора помогает замедлить ваш мотоцикл. Для более эффективного снижения скорости, по мере замедления переключайтесь на пониженные передачи. Используйте торможение двигателем совместно с прерывистым использованием тормозов для замедления мотоцикла на затяжных спусках.

■ Езда по мокрой дороге или в дождь

Поверхность дороги при намокании становится скользкой, кроме того, мокрые тормозные механизмы менее эффективны, чем сухие. Будьте предельно внимательны при торможении на мокрой дороге.

Если тормоза намокли, просушите их несколько раз притормозив на небольшой скорости.

■ Стоянка

- Ставьте мотоцикл на стоянку только на ровной горизонтальной площадке.
- Если вам приходится ставить мотоцикл на неровной поверхности, устанавливайте его так, чтобы он не мог сдвинуться или упасть.
- Убедитесь, что нагретые части мотоцикла не контактируют с горючими материалами.
- Не прикасайтесь к двигателю, выпускной трубе с глушителем, тормозам и другим нагретым агрегатам, до тех пор, пока они не остынут.
- Чтобы снизить вероятность угона вашего мотоцикла, всегда запирайте рулевую колонку и забирайте с собой ключи, когда оставляете мотоцикл без присмотра. Рекомендуется использовать дополнительное противоугонное устройство.

■ Постановка мотоцикла на боковую подножку

1. Остановите двигатель.
2. Толкните боковую подставку вниз.
3. Медленно наклоните мотоцикл влево пока мотоцикл полностью не обопрется на подставку.

4. Поверните руль влево до упора.
 - ▶ Поворот руля вправо снизит стабильность мотоцикла и может привести к падению.
5. Установите ключ в замке зажигания в положение «LOCK» и выньте его из замка. ➤ Стр. 23

Заправка топливом

Для защиты двигателя и каталитического нейтрализатора вашего мотоцикла соблюдайте следующие рекомендации:

- Применяйте ТОЛЬКО НЕЭТИЛИРОВАННЫЙ БЕНЗИН.
- Используйте только топливо с рекомендованным октановым числом. Использование топлива с более низким октановым числом может привести к снижению мощности двигателя.
- Не используйте топливо с высоким содержанием спирта. ➤ Стр. 86
- Запрещается использовать загрязненный бензин или смесь бензина с маслом.
- Не допускайте попадания в топливный бак грязи, пыли или воды.

Использование аксессуаров и внесение изменений в конструкцию мотоцикла

Мы настоятельно рекомендуем вам не использовать аксессуары, не являющиеся оригинальными аксессуарами, разработанными компанией Honda именно для данной модели, а также не вносить изменения в конструкцию мотоцикла. В противном случае мотоцикл может стать небезопасным. Изменение конструкции мотоцикла также может привести к лишению вас гарантии производителя на данный мотоцикл. Кроме того внесенные изменения могут сделать использование мотоцикла на дорогах общего пользования нелегальным. Прежде чем установить какой-либо аксессуар на свой мотоцикл, убедитесь, что такая модификация будет безопасна и легальна.

⚠ ПРЕДУПРЕЖДЕНИЕ

Установка не рекомендованных аксессуаров или внесение в конструкцию транспортного средства недопустимых изменений могут послужить причиной аварии с серьезными последствиями или летальным исходом.

Соблюдайте инструкции данного Руководства, относящиеся к использованию аксессуаров и внесению в конструкцию мотоцикла изменений.

Запрещается эксплуатировать мотоцикл с прицепом или боковой коляской. Конструкция мотоцикла не предусматривает работы с прицепом или коляской. Их использование серьезно нарушит управляемость мотоцикла.

Загрузка

- Перегрузка повлечет ухудшение характеристик управляемости и устойчивости мотоцикла. Всегда поддерживайте безопасную скорость мотоцикла, соотносясь с его нагрузкой.
- Не превышайте ограничение по массе груза.
Максимальная грузоподъемность/максимально допустимая масса перевозимого багажа ➤ Стр. 94
- Надежно закрепите груз так, чтобы он находился ближе к центру масс мотоцикла и был сбалансирован с обеих сторон.
- Не размещайте груз на глушителе и не загромождайте им приборы освещения.

⚠ ПРЕДУПРЕЖДЕНИЕ

Перегрузка транспортного средства или неправильное размещение груза может привести к аварии с серьезными последствиями, травмами или смертельным исходом. Необходимо строго соблюдать ограничения по весу груза и неукоснительно выполнять рекомендации данного Руководства.

Расположение узлов и механизмов





Панель приборов

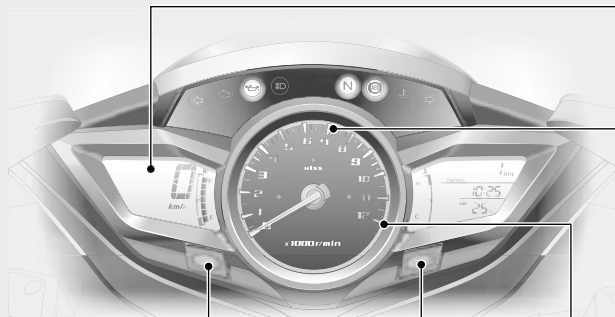

Тахометр

ПРИМЕЧАНИЕ

Не допускайте работу двигателя в красной зоне тахометра. Превышение максимально допустимой скорости вращения коленчатого вала негативно отражается на ресурсе двигателя.

Кнопка **A**

Кнопка **B**

Красная зона тахометра
(недопустимая зона работы двигателя)

Кнопка **A и кнопка **B****

(только тип E)

Для переключения между режимами отображения показаний спидометра, одометра и пройденного пути (км/ч и км или миль/ч и миль) необходимо нажать и удерживать нажатыми обе кнопки.

Нажмите кнопку **B** для выбора режима отображения показаний спидометра, одометра и пройденного пути (км/ч и км или миль/ч и миль).

Нажмите кнопку **A** для подтверждения выбора.

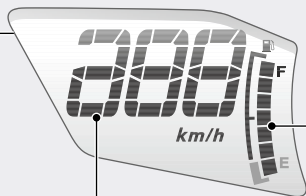

Спидометр

Указатель уровня топлива

Если первый сегмент шкалы указателя (E) начал мигать, значит в топливном баке осталось следующее количество топлива: приблизительно 4,5 л

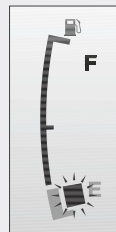
**Режим самодиагностики дисплея**

При повороте ключа зажигания в положение ON, все приборы и цифровые указатели панели приборов одновременно включатся. Если какой-либо элемент дисплея не включается в установленном режиме, обратитесь к официальному дилеру Honda для проведения проверки.

Панель приборов (Продолжение)

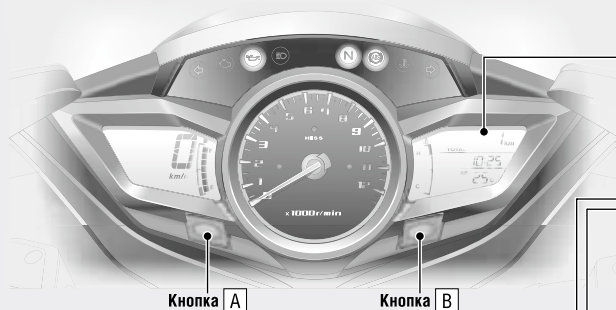

Кнопка А

Кнопка В

Указатель температуры охлаждающей жидкости

- Если температура выше 122 °С:
 - Загорится сигнализатор высокой температуры охлаждающей жидкости
 - Пятый сегмент (Н) шкалы индикатора начнет мигать
- ▶ Даже если температура охлаждающей жидкости продолжает оставаться ниже рекомендованной, вентилятор системы охлаждения иногда включается при запуске двигателя, это не является неисправностью.

Часы (режим 12-часового формата отображения времени)



Указатель температуры воздуха (AIR) Диапазон показаний: от -10 до +50 °С

- Если температура ниже -11 °С: на дисплее отобразится “- -”
- Если температура выше +50 °С: - Указатель температуры воздуха (цифры мигают)
- ▶ При движении на малой скорости температура может быть отображена неправильно из-за влияния горячего воздуха от двигателя.

Индикатор включенной передачи Показывает, какая передача

(с 1-ой по 6-ю) включена в данный момент.

Одометр/Указатель пробега за поездку [TRIP A/B] (ПОЕЗДКА А/В)

Кнопка [A] служит для переключения между одометром и счетчиком пробега за поездку.

- Одометр: Отображает полный пробег мотоцикла с начала эксплуатации.
- Счётчик пробега за поездку: Отображает дистанцию, пройденную с момента его обнуления (для обнуления счетчика необходимо нажать и удержат кнопку [B]).

Для установки часов:

- 1 Включите зажигание, повернув ключ в положение ON (ВКЛ).
- 2 Выберите режим одометра.
- 3 Нажмите и удержите кнопку [B] до тех пор, пока цифры, обозначающие часы, не начнут мигать.



- 4 Нажимайте кнопку [B] пока на дисплее не появится желаемое значение часов.
 - ▶ Для ускоренного перехода к следующим значениям нажмите и удерживайте кнопку.



- 5 Нажмите кнопку [A]. Индикация минут на дисплее начнёт мигать.



- 6 Нажимайте кнопку [B] пока на дисплее не появится желаемое значение минут.
 - ▶ Для ускоренного перехода к следующим значениям нажмите и удерживайте кнопку.

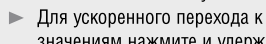

- 7 Нажмите на кнопку [A]. Время установлено.
 - ▶ Для установки времени также можно повернуть ключ зажигания в положение OFF (ВЫКЛ).

Индикаторы



Сигнализатор падения давления масла

Включается при повороте ключа зажигания в положение ON (ВКЛ).
Гаснет при запуске двигателя.

Если индикатор не гаснет при работающем двигателе: ➔ Стр. 65



Индикатор антиблокировочной системы тормозов (ABS)

Включается при повороте ключа зажигания в положение ON (ВКЛ).
Гаснет, когда скорость мотоцикла превысит приблизительно 10 км/ч.

Если индикатор не гаснет при движении:

➔ Стр. 66



Сигнализатор неисправности системы впрыска топлива PGM-FI

Кратковременно включается при повороте ключа зажигания в положение ON (ВКЛ.) (при выключателе двигателя в положении RUN (РАБОТА)).

Если индикатор не гаснет при работающем двигателе: ➔ Стр. 65



Сигнализатор высокой температуры охлаждающей жидкости

Если индикатор не гаснет при движении:

➔ Стр. 64

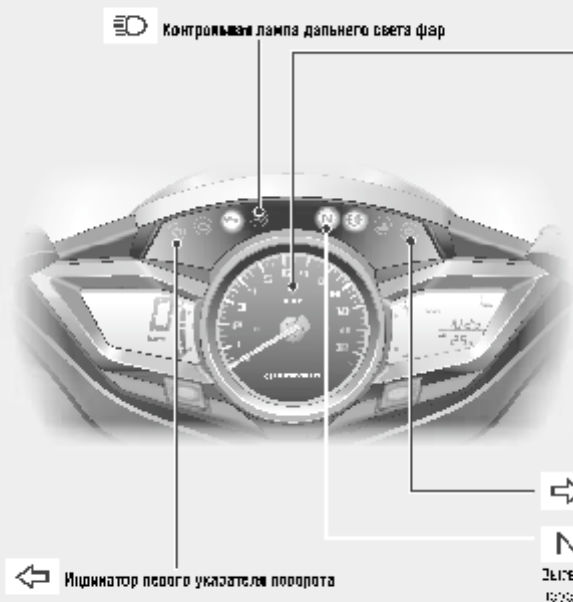

 Контрольная лампа дальнего света фар

Индикатор системы интеллектуального

 Стр. 84

- Кратковременно включается при повороте ключа зажигания и в режиме ON (АКП) при выключении двигателя в положении N (N (В/С.П.)), если вольтметр показывает значение в диапазоне 14,0 В.
- Если ключ зажигания выключен в положении ON (В/С.П.), индикатор мигает каждые 10 секунд в течение 24 часов.

 Индикатор левого указателя поворота

 Индикатор правого указателя поворота

 Индикатор нейтрали

Загорается при включении нейтральной передачи

Выключатели





Кнопка звукового сигнала



Выключатель указателей поворота

Переключатель ближнего и дальнего света фары

- : Дальний свет
- : Ближний свет

Кнопка помигивания дальним светом фары
Мигание дальним светом фары.

Выключатель двигателя

При обычной эксплуатации должен оставаться в положении  RUN (РАБОТА).

- ▶ В экстренной ситуации переключите выключатель в положение  OFF (ВЫКЛ.) (стартер не функционирует) для остановки двигателя.



Выключатель аварийной сигнализации

Можно включить, когда замок зажигания находится в положении ON (ВКЛ.) Можно выключить при любом положении замка зажигания.

- ▶ Аварийная сигнализация продолжает работать и при положении замка зажигания OFF или LOCK, после того как была включена при положении замка ON.



Кнопка стартера

При работе стартера фара выключается.

Замок зажигания

Включение/выключение электрооборудования мотоцикла, блокировка руля.

- ▶ Ключ зажигания может быть извлечен из замка зажигания только когда замок зажигания находится в положении OFF или LOCK.

Замок руля

Заблокируйте руль на стоянке, чтобы предотвратить угон.

Также рекомендуется использовать дополнительное противоугонное устройство.

**ON (ВКЛ)**

Включает электросистему мотоцикла для запуска двигателя/езды.

OFF (ВЫКЛ)

Выключает двигатель.

LOCK (БЛОКИРОВКА)

Запирает руль.

**Блокировка**

- 1 Поверните руль влево до упора.
- 2 Нажмите на ключ замка зажигания и поверните его в положение LOCK (БЛОКИРОВКА).
 - ▶ Если ключ не поворачивается в положение LOCK (БЛОКИРОВКА), слегка покачайте руль из стороны в сторону.
- 3 Извлеките ключ.

Блокировка

Вставьте ключ в замок зажигания, нажмите на него и поверните в положение OFF (ВЫКЛ).

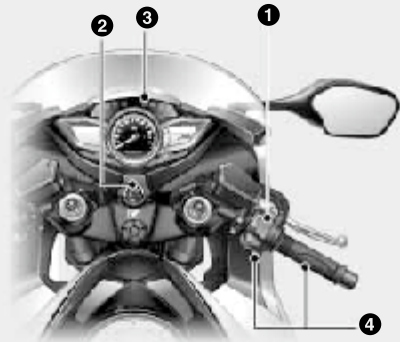

Пуск двигателя

Запустите двигатель мотоцикла проделав нижеописанные действия в зависимости от того холодный двигатель или прогретый.



ПРИМЕЧАНИЕ

- Если двигатель не пускается в течении 5 секунд работы стартера, поверните ключ в положение «OFF» и подождите 10 секунд до следующей попытки пуска, чтобы избежать ускоренной разрядки аккумуляторной батареи.
- Длительная стоянка с работающим двигателем, а также длительная езда на повышенных оборотах могут привести к повреждению двигателя и выпускной системы.

- 1 Установите выключатель двигателя в положение  RUN (РАБОТА).
- 2 Поверните замок зажигания в положение ON (ВКЛ).
- 3 Включите в коробке передач НЕЙТРАЛЬНУЮ ПЕРЕДАЧУ (загорится индикатор включения нейтральной передачи ). Можно запустить двигатель и при включенной передаче, предварительно выжав рычаг сцепления.
- 4 При полностью закрытой дроссельной заслонке нажмите кнопку стартера.

Если двигатель не пускается:

- 1 Полностью откройте дроссельную заслонку и в течение пяти секунд прокручивайте вал двигателя с помощью стартера.
- 2 Повторите пуск двигателя, пользуясь обычной процедурой пуска.
- 3 Если холостой ход после запуска двигателя не стабилен, немного приоткройте дроссельную заслонку.
- 4 Если двигатель не запустился сразу, то перед тем как предпринять повторную попытку (пункты 1 и 2) запустить двигатель, сделайте паузу не менее 10 секунд.

Если двигатель не пускается



Переключение передач

Ваш мотоцикл оснащен шестиступенчатой коробкой передач, с переключением первой передач вниз, а пяти следующих вверх.

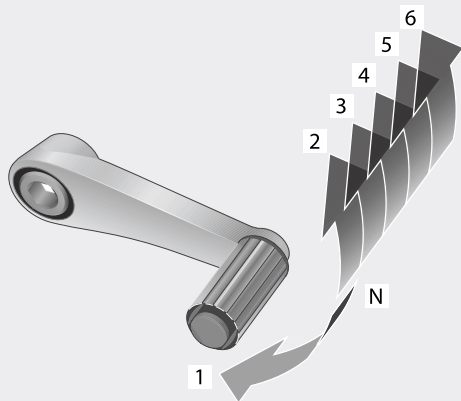

Если вы включите передачу при откинута боковом упоре, то двигатель автоматически остановится.

Заправка мотоцикла топливом

Прока заправочной горловины топливной баки

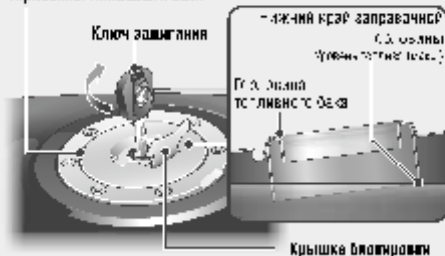

На заправочной горловине и бак в нижнем краю заправочной горловины.

Тип топлива: Только бензин маркировочный 5 баки

Октановое число: Ваш мотоцикл спроектирован для работы на топливе АИ 98 или выше, для достижения наилучших показателей. Если АИ-90 используется, пожалуйста, не его замены может понижаться до АИ-90 или выше.

Заправочный объем топливной баки: 15,5

Заправка топливом и рекомендации по обращению с топливом

→ Стр. 12

Покрывайте крышки топливной горловины. Откройте блокирующую крышку, вставьте ключ зажигания в замок крышки заправочной горловины и поверните его по часовой стрелке, чтобы открыть крышку.

Закрывание крышки топливной горловины

- 1 После заправки топливом снова нажмите кнопку заправки горловины, пока она не закроется.
- 2 Проверьте, что крышка закрыта правильно, повернув ключ. Ключ не вынется, если крышка не закроется.

⚠ ПРЕДУПРЕЖДЕНИЕ

Безопасно хранить топливо и пользоваться. Работая с топливом, вы можете получить серьезные ожоги и травмы.

- Глаза и лицо защищайте очками, а руки перчатками. Не подносите близко к открытой горловине разогретые или искрящие предметы, а также отсыревшие глаза.
- Если работы приходится проводить на свежем воздухе.
- Если вы чувствуете запах бензина, немедленно покиньте место.

Багажный отсек

Держатель для трехкрепежных шлемов и набор инструментов (1) и набор инструментов для крепления под сидлом. Там же под сидлом предусмотрено место для укладки U-образного противоклоновного блокиратора колес. Также в документах вы найдете информацию об использовании дополнительной аптечки.

Иллюстрированный пример правильного блокиратора колеса

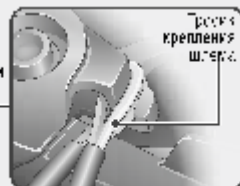

Подсидловое пространство



Паз для документа

- ▶ U-образный противоклоновый блокиратор колеса крепится на заднем сидле под сидлом с помощью ремня безопасности.
- ▶ Используйте держатель шлема только для шлемов мотоцикла.
- ▶ Неиспользуемые механические инструменты не должны находиться в отсеке багажа, а также в конструкции, так могут быть повреждены в автономном режиме.

Демонтаж сидла

➔ Стр. 41

⚠ ПРЕДУПРЕЖДЕНИЕ

Запрещается двигаться на мотоцикле со шлемом, закрепленным в держателе. Шлем может попасть в колесо или в подвеску и вызвать дорожно-транспортные происшествия, в которых вы можете потерять серьезные травмы и погибнуть. Поэтому используйте фиксатор или шлем только во время поездки. Запрещается двигаться на мотоцикле со шлемом, закрепленным в держателе.

Техническое обслуживание

Прежде чем выполнять какие-либо сервисные работы обязательно внимательно прочтите разделы "Важность технического обслуживания" и "Основы правильного обслуживания" данного Руководства. Технические данные касающиеся обслуживания приведены в разделе "Технические характеристики".

Важность технического обслуживания	Стр. 29	Моторное масло	Стр. 46
Регламент технического обслуживания	Стр. 30	Охлаждающая жидкость	Стр. 49
Основы правильного обслуживания	Стр. 33	Тормоза/Сцепление	Стр. 51
Комплект инструментов	Стр. 40	Боковой упор	Стр. 54
Снятие и установка компонентов внешней обвески	Стр. 41	Масло в главной передаче	Стр. 55
Седло	Стр. 41	Дроссельная заслонка	Стр. 56
Фиксаторы.....	Стр. 42	Другие регулировки	Стр. 57
Кожух главной передачи	Стр. 42	Рычаги сцепления и тормозов	Стр. 57
Правый теплоотражатель двигателя и Правый нижний обтекатель	Стр. 43	Передняя подвеска	Стр. 58
Правый задний обтекатель	Стр. 44	Задняя подвеска	Стр. 59
Аккумуляторная батарея	Стр. 45	Регулировка направления светового пучка фары	Стр. 61
		Концевой выключатель стоп-сигнала.....	Стр. 61

Важность технического

Всегда необходимо содержать мотоцикл в хорошем техническом состоянии, прежде всего из соображений вашей безопасности. Кроме того это поможет вам сэкономить ваши деньги, достичь максимальных технических характеристик, избежать поломок и уменьшить загрязнение окружающей среды. Владелец несет полную ответственность за техническое состояние своего мотоцикла. Обязательно выполняйте осмотр мотоцикла перед каждой поездкой и проводите все периодические проверки, указанные в разделе «Регламент технического обслуживания». ➡ Стр. 30

ПРЕДУПРЕЖДЕНИЕ

Ненадлежащее техническое обслуживание или оставленная перед поездкой без внимания неисправность могут стать причиной аварии, в которой вы можете получить серьезные травмы или погибнуть. Всегда следуйте рекомендациям по осмотру и техническому обслуживанию, имеющимся в Руководстве по эксплуатации мотоцикла.

Меры безопасности при проведении ТО

Всегда читайте указания по выполнению работ перед тем как приступить к ним и убедитесь, что в наличии имеется необходимый инструмент, запасные части и вы владеете соответствующими навыками. Мы не можем предостеречь вас от любого возможного риска, который может возникнуть в связи с проведением технического обслуживания. Заранее рассчитывайте свои силы и решите, сможете ли вы справиться с той или иной работой.

Следуйте нижеописанным правилам при проведении сервисных работ.

- Остановите двигатель, выключите зажигание и выньте ключ.
- Установите мотоцикл на твердой ровной поверхности, используя штатную боковую опору или опору, предназначенную для технического обслуживания.
- Прежде чем начинать работы дайте двигателю, выпускной трубе с глушителем, тормозам и другим нагретым агрегатам, остыть. В противном случае вы можете получить ожоги.
- Запускайте двигатель только если это требуется по инструкции и только в хорошо проветриваемых зонах.

Регламент технического обслуживания содержит требования, необходимые для обеспечения безопасности, полной реализации возможностей мотоцикла и его экологичности.

Работы технического обслуживания должны выполняться в соответствии со стандартами и спецификациями Honda персоналом, имеющим надлежащий инструмент и соответствующую квалификацию. Ваш официальный дилер Honda соответствует всем этим требованиям. Ведение дневника технического обслуживания является залогом правильного технического обслуживания мотоцикла. В обязательном порядке удостоверьтесь, что при проведении технического обслуживания ведется вся необходимая документация.

Все работы, связанные с проведением регулярного технического обслуживания, являются платными и подлежат оплате владельцем мотоцикла. Сохраняйте все квитанции. При продаже мотоцикла передавайте их новому владельцу.

Помните, что самостоятельное техническое обслуживание возможно только при отсутствии возможности приезда в официальный сервис. Перед проведением работ самостоятельно, предупредите об этом своего дилера.

Повторяемость		Показания одометра *1										
		x 1000 км	1	12	24	36	48	Ежегодная проверка	Регулярная замена	Осмотр перед поездкой	Обратитесь к странице	
		x 1000 миль	0,6	8	16	24	32					
Топливопровод				I	I	I	I			I		-
Функционирование дроссельной заслонки				I	I	I	I			I		56
Фильтрующий элемент воздухоочистителя *2					I		I					-
Свеча зажигания					I		R					-
Зазор в приводе клапанов					I		I					-
Моторное масло			R	R	R	R	R		R		I	46
Масляный фильтр			R	R	R	R	R		R			47
Охлаждающая жидкость *3				I	I	I	I		I	3 года	I	49
Система охлаждения				I	I	I	I		I			-
Система подачи воздуха холостого хода				I	I	I	I		I			-

Уровень технического обслуживания:

: Средний. Операция должна выполняться официальным дилером Honda, если только у вас нет требуемого инструмента, справочных данных и вы не обладаете соответствующей квалификацией.

: Технический. В целях безопасности рекомендуется доверить выполнение сервисных операций официальному дилеру Honda.

Категории	Повторяемость	Показания одометра *1									
		x 1000 км	1	12	24	36	48	Ежегодная проверка	Регулярная замена	Осмотр перед поездкой	Обратитесь к страница
		x 1000 миль	0,6	8	16	24	32				
Масло в главной передаче								2 года		55	
Тормозная жидкость *3			I	I	I	I	I	2 года	I	51	
Износ тормозных колодок			I	I	I	I	I		I	52	
Тормозная система	🔧		I	I	I	I	I		I	57	
Концевой выключатель стоп-сигнала			I	I	I	I	I			61	
Регулировка направления светового пучка фары	🔧		I	I	I	I	I			61	
Система сцепления			I	I	I	I	I			57	
Рабочая жидкость гидравлического привода сцепления *3			I	I	I	I	I	2 года	I	53	
Трос управления клапаном системы выпуска	🔧			I		I				-	
Боковой упор			I	I	I	I	I		I	54	
Подвеска	🔧		I	I	I	I	I			58	
Болты, гайки, прочий крепеж	🔧		I	I	I	I	I			-	
Колеса/шины	🔧		I	I	I	I	I		I	37	
Подшипники рулевой колонки	🔧		I	I	I	I	I			-	

Расшифровка символов, приведенных в таблице

I: Проверка (при необходимости, очистка, регулировка, смазка или замена) Работы по очистке, регулировке, смазке или замене выполняются по отдельному нормативу и не входят в норму времени отведённого на проведения ТО.

R: Заменить

Примечания:

- *1: С ростом пробега периодичность обслуживания учащается.
- *2: Обслуживайте воздухоочиститель чаще, если эксплуатируете мотоцикл в условиях повышенной влажности или запыленности.
- *3: Замена должна производиться квалифицированным механиком.

Помните, что самостоятельное техническое обслуживание возможно только при отсутствии возможности приезда в официальный сервис. Перед проведением работ самостоятельно, предупредите об этом своего дилера.

Запасные части

Всегда используйте для замены только оригинальные запасные части производства компании Honda, чтобы обеспечить надежность и безопасность. При заказе окрашенных деталей указывайте название модели, цвет и код указанный на табличке кода окраски. Табличка с кодом окраски прикреплена на заднем крыле под седлом. ➤ Стр. 41

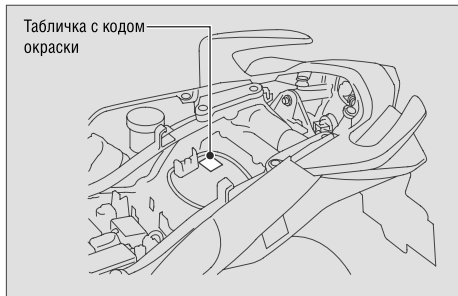

⚠ ПРЕДУПРЕЖДЕНИЕ

Установка на мотоцикл деталей произведенных не компанией Honda может сделать ваш мотоцикл небезопасным и послужить причиной аварии с серьезными последствиями или смертельным исходом. Всегда используйте только оригинальные запасные части, произведенные компанией Honda.

Аккумуляторная батарея

Ваш мотоцикл оснащен необслуживаемой аккумуляторной батареей. Поэтому нет необходимости проверять уровень электролита либо доливать дистиллированную воду. Очистите клеммы аккумуляторной батареи если они загрязнены или окислены.

Не открывайте пробки аккумуляторной батареи. При зарядке аккумуляторной батареи открывать пробки не нужно.

ПРИМЕЧАНИЕ

На данном мотоцикле применяется необслуживаемая аккумуляторная батарея. Снятие полосы, закрывающей пробки, может привести к выходу аккумуляторной батареи из строя.



Данный символ на аккумуляторной батарее означает, что АКБ нельзя выбрасывать вместе с бытовыми отходами.

ПРИМЕЧАНИЕ

Если вы неправильно утилизируете отслужившую свой срок аккумуляторную батарею, то нанесете вред окружающей среде и здоровью людей. Действуйте в соответствии с местным законодательством.

⚠ ПРЕДУПРЕЖДЕНИЕ

Аккумуляторная батарея при работе выделяет взрывоопасный водород. Искра или пламя могут вызвать взрыв аккумуляторной батареи, сила которого достаточна для причинения серьезных травм.

При работах с аккумуляторной батареей следует надевать защитную одежду, защитить лицо или доверить работы с аккумуляторной батареей квалифицированному механику.

■ Очистка контактных выводов аккумуляторной батареи

1. Снимите аккумуляторную батарею. ➡ Стр. 45
2. Если контактные выводы начали окисляться и на них присутствует вещество белого цвета, то промойте их теплой водой и вытрите насухо.
3. Если выводы аккумуляторной батареи сильно окислены, очистите их при помощи металлической щетки или наждачной бумаги с мелкой абразивной крошкой. Оденьте защитные очки.

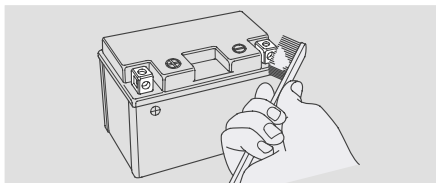

4. После чистки установите аккумуляторную батарею на место.

Аккумуляторная батарея имеет ограниченный срок службы. Проконсультируйтесь с вашим дилером по поводу времени замены аккумуляторной батареи. Для замены используйте оригинальную аккумуляторную батарею Honda.

ПРИМЕЧАНИЕ

Установка электрических компонентов не являющихся оригинальными запасными частями производства компании Honda может привести к перегрузке электрооборудования мотоцикла, разряду аккумуляторной батареи и поломке системы.

Плавкие предохранители

Плавкие предохранители защищают электрические цепи вашего мотоцикла. Если какой-либо электрический

компонент вашего мотоцикла перестал работать, прежде всего проверьте сохранность предохранителей и замените сгоревшие предохранители. ➤ Стр. 80

Проверка и замена предохранителей

Переведите замок зажигания в положение OFF (ВЫКЛ) и осмотрите предохранители. Если предохранитель перегорел, замените его запасным того же номинала. Для определения номиналов предохранителей см. раздел «Технические характеристики». ➤ Стр. 95

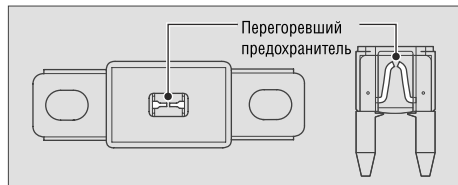

ПРИМЕЧАНИЕ

Использование запасного предохранителя с большим значением номинального тока повышает риск выхода соответствующего устройства из строя.

Если предохранитель снова перегорел, то это означает, что в электрооборудовании вашего мотоцикла появилась неисправность. Обратитесь к дилеру для проверки мотоцикла.

Моторное масло

Расход моторного масла и срок его службы зависят от условий эксплуатации и ее продолжительности. Регулярно проверяйте уровень масла в двигателе и при необходимости доливайте его. Если масло загрязнено или истек его срок годности, его необходимо заменить как можно скорее.

Выбор моторного масла

Рекомендуемое моторное масло см. в разделе “Технические характеристики”. ➤ Стр. 95

Убедитесь, что масло полностью соответствует всем требуемым стандартам.

- Стандарт JASO T 903*1: MA
 - Стандарт SAE*2: 10W-30
 - Классификация API*3: SG или выше
- *1. Стандарт JASO T 903 определяет выбор моторных масел для 4-х тактных мотоциклетных двигателей. По этому стандарту предусмотрено два класса: MA и MB. Например, на этикетке ниже показана маркировка по классификации MA.



- *2. Стандарт SAE делит моторные масла на классы в зависимости от их вязкости.
- *3. Классификация API отражает качество и уровень показателей моторных масел. Используйте масла класса SG или выше, исключая масла, маркированные на круглой этикетке API как энергосберегающие.





Оригинальное моторное масло Honda высшего качества, разработанное с учётом специфики конструкции и эксплуатации мотоцикла.

Иницированные Honda исследования, помогли классифицировать масла, предназначенные для использования только в мотоциклетных двигателях.

Масло соответствует международным техническим требованиям стандарта API, SAE и JASO T903. Компания Honda гарантирует высокое качество своих масел, подтверждённое испытаниями двигателя, коробки передач и сцепления.

Используйте оригинальное масло HONDA для сохранения высоких показателей вашего мотоцикла.



Тормозная жидкость (Рабочая жидкость гидропривода сцепления)

Самостоятельно доливайте или заменяйте тормозную жидкость только в экстренных случаях. Используйте свежую тормозную жидкость, поставляемую в герметично закрытых емкостях. Если вы самостоятельно доливали тормозную жидкость, при первой же возможности обратитесь к официальному дилеру Honda для проверки системы.

ПРИМЕЧАНИЕ

Попадание тормозной жидкости на окрашенные или пластиковые поверхности может их повредить. Немедленно вытирайте пролитую жидкость и тщательно промойте места на которые она попала.

Рекомендованная тормозная жидкость:

Тормозная жидкость Honda DOT 4

Масло в главной передаче

Рекомендованное трансмиссионное масло в главной передаче:

Масло для гипоидных передач Hypoid gear oil SAE 80

Шины (проверка/замена)

Проверка давления воздуха в шинах

Регулярно осматривайте шины и как минимум раз в месяц проверяйте давление воздуха в них используя манометр. Проверьте давление если на вид шина выглядит спущенной. Всегда проверяйте давление воздуха только на холодных шинах.

Проверка на наличие повреждений

Убедитесь, что на шинах нет порезов, трещин и других повреждений, обнажающих каркас шины.

Удостоверьтесь, что в боковинах и протекторе нет гвоздей или других посторонних предметов.

Также внимательно осмотрите шины на предмет наличия выпуклостей или вздутий на боковинах шины.

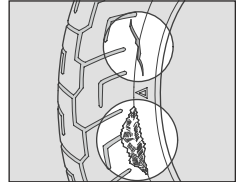

■ Проверка характера износа шин

На поверхностях шин, контактирующих с дорогой не должно быть следов ненормального износа.

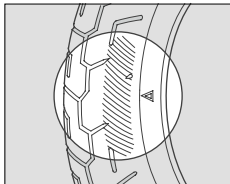

■ Проверка глубины протектора

Проверьте индикаторы предельного износа протектора шины. Если они стали видны, незамедлительно замените шины. Для обеспечения безопасности вы обязаны заменить шины, если их износ достиг предельного значения.

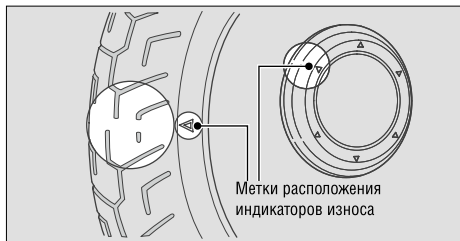

⚠ ПРЕДУПРЕЖДЕНИЕ

Эксплуатация мотоцикла с чрезмерно изношенными шинами или с неправильным давлением воздуха в шинах может стать причиной дорожно-транспортного происшествия, в котором вы можете получить серьезные травмы или погибнуть.

Следуйте всем инструкциям данного Руководства, относящимся к поддержанию давления в шинах и уходу за шинами.

Законодательство России запрещает использование шин с остаточной глубиной протектора менее 1,6 мм.

Обратитесь к дилеру для замены шин.

Рекомендованный тип шин, рекомендованное давление в шинах и минимально допустимую глубину протектора см. в разделе «Технические характеристики». ➤ Стр. 94

При замене шин следуйте нижеприведенным указаниям:

- Используйте рекомендованные модели шин или эквивалентные им, того же размера, конструкции, индекса скорости и допустимой нагрузки.
- Для балансировки колес используйте специальные оригинальные грузики Honda.
- Запрещается установка на этот мотоцикл бескамерных шин со вставленными камерами. Постепенный разогрев камеры при эксплуатации мотоцикла может вызвать её внезапный разрыв.
- Используйте на этом мотоцикле только бескамерные шины. Обода колёс сконструированы для установки бескамерных шин, и при интенсивном разгоне или торможении шина камерного типа может повернуться на ободе, что вызовет резкую потерю давления шиной.

⚠ ПРЕДУПРЕЖДЕНИЕ

Установка на мотоцикл неподходящих шин может вызвать ухудшение управляемости и стать причиной дорожно-транспортного происшествия, в котором вы можете получить серьезные увечья или погибнуть. Всегда используйте шины только того размера и типа, которые рекомендованы в данном Руководстве по эксплуатации.

Комплект инструмента находится под седлом. ➤ Стр. 41

С помощью инструмента из комплекта можно выполнить некоторые операции ремонта в дороге, несложные регулировки и замены частей.

- Рожковый ключ 10 x 12 мм
- Рожковый ключ 12 x 14 мм
- Свечной ключ
- Торцевой ключ на 5 мм
- Отвертка с плоским жалом/крестообразная отвертка
- Рукоятка отвертки
- Рожковый ключ 8 мм
- Тросик крепления шлема

Седло

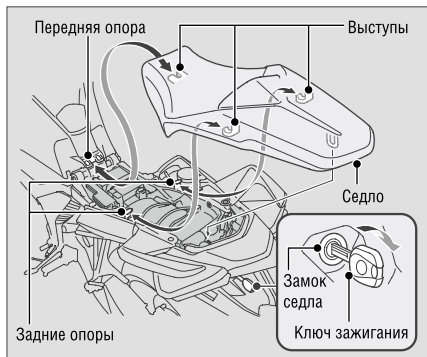

■ Снятие

1. Вставьте ключ зажигания в замок седла, поверните его по часовой стрелке, удержите в повернутом положении и откройте седло.
2. Потяните седло назад и вверх.

■ Установка

1. Вставьте передние и задние выступы на седле в соответствующие опоры на раме.
2. Нажмите вперед и вниз на заднюю часть седла до его защелкивания на месте.

Слегка потяните седло вверх, чтобы убедиться в надежности его установки. Седло запирается автоматически при его установке. Будьте внимательны, чтобы не запереть ключи в подседельном пространстве.

Фиксаторы

Для снятия правого заднего обтекателя необходимо вынуть фиксаторы.

■ Снятие

1. Продавите центральный штифт для освобождения фиксатора.
2. Извлеките фиксатор из отверстия.

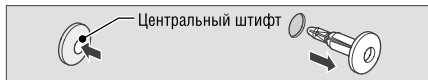

■ Установка

1. Надавите на низ штифта.

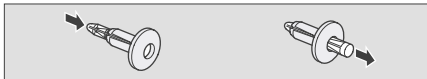

2. Вставьте фиксатор в отверстие.
3. Продавите центральный штифт до запираания фиксатора.

Кожух главной передачи

Для слива отработанного трансмиссионного масла из главной передачи необходимо предварительно снять кожух главной передачи.

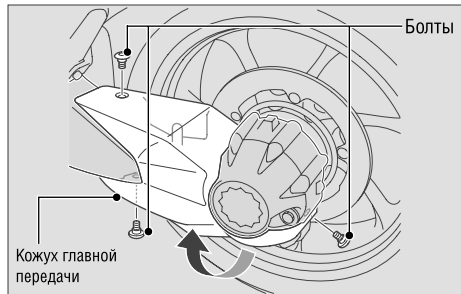

■ Снятие

1. Снимите болты.
2. Снимите кожух главной передачи.

■ Установка

Произведите сборку в обратной последовательности.

Правый теплоотражатель двигателя и правый нижний обтекатель

Для операций с расширительным баком системы охлаждения, а также для доступа к номеру двигателя необходимо предварительно снять правый теплоотражатель двигателя. Правый нижний обтекатель снимается при замене масляного фильтра двигателя.

■ Снятие

1. Снимите правый теплоотражатель двигателя

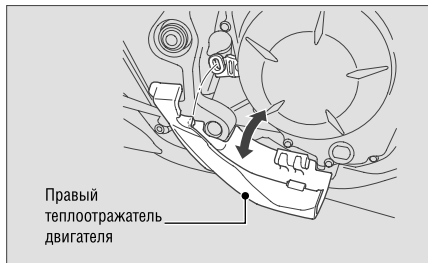

2. Снимите болты и втулки.
3. Извлеките выступ из опорной втулки.
4. Снимите правый теплоотражатель двигателя и правый нижний обтекатель.

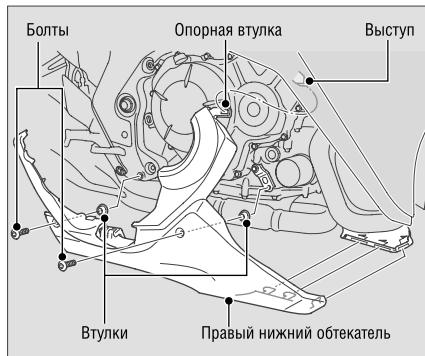

■ Установка

Произведите сборку в обратной последовательности.

Правый задний обтекатель

Снятие правого заднего обтекателя необходимо при снятии заднего колеса.

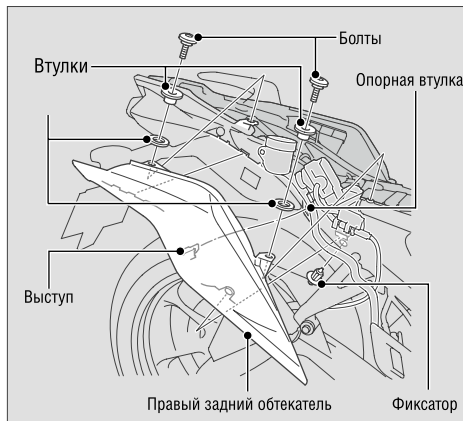

■ Снятие

1. Снимите седло. ► Стр. 41
2. Выверните болты, выньте втулки, шайбы и извлеките фиксатор. ► Стр. 42
3. Извлеките выступ из опорной втулки.
4. Снимите правый задний обтекатель.

■ Установка

Произведите сборку в обратной последовательности.

Аккумуляторная батарея

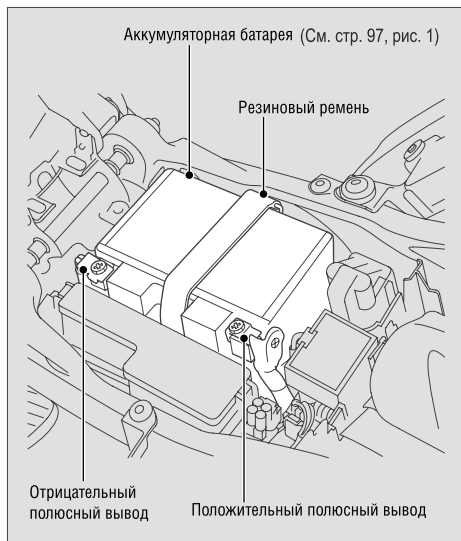

■ Снятие

1. Снимите седло. ► Стр. 41
2. Отсоедините резиновый ремень.
3. Отсоедините отрицательный вывод аккумуляторной батареи ⊖ и снимите провод.
4. Отсоедините положительный вывод аккумуляторной батареи ⊕ и снимите провод.
5. Выньте аккумуляторную батарею, следя за тем, чтобы не потерять гайки из ее выводов.

■ Установка

Произведите сборку в обратной последовательности. Первым всегда подключайте положительный вывод аккумуляторной батареи. Убедитесь, что клеммы надежно зафиксированы на аккумуляторной батарее. Рекомендации по правильному обращению с аккумуляторной батареей см. в разделе «Основы правильного обслуживания». ► Стр. 34
«Разряженная аккумуляторная батарея» ► Стр. 74

Проверка уровня моторного масла

1. Если двигатель холодный, запустите его и прогрейте в течение 3–5 минут.
2. Остановите двигатель, выключите зажигание и подождите 2–3 минуты.
3. Установите мотоцикл вертикально на жёсткой ровной поверхности.
4. Проверьте уровень масла, который должен находиться между метками верхнего и нижнего уровня в контрольном окне.



Долив моторного масла

Если уровень масла находится на метке минимального уровня или ниже ее, необходимо долить рекомендованное масло до метки максимального уровня. ➤ Стр. 36

1. Долейте масло с рекомендованными характеристиками до метки верхнего уровня.
 - ▶ При проверке уровня масла установите мотоцикл вертикально на жёсткой ровной поверхности.
 - ▶ Запрещается заливать моторное масло больше метки верхнего уровня.
 - ▶ Не допускайте попадания посторонних материалов в маслозаливную горловину.
 - ▶ Немедленно вытирайте пролитое масло.
2. Установите на место пробку заливной горловины.

ПРИМЕЧАНИЕ

Работа двигателя при недостаточном или избыточном уровне моторного масла может привести к поломке двигателя. Запрещается смешивать моторные масла разных марок и сортов. Они могут повлиять на смазку и эффективность работы сцепления.

Замена моторного масла и масляного фильтра двигателя

Замена масла и масляного фильтра требует применения специальных инструментов. Рекомендуется доверить выполнение сервисных операций официальному дилеру Honda.

Используйте только новые оригинальные масляные фильтры Honda, предназначенные для мотоцикла данной модели.

ПРИМЕЧАНИЕ

Использование неподходящего масляного фильтра может привести к серьезной поломке двигателя.

1. Если двигатель холодный, запустите его и прогрейте в течение 3-5 минут.
2. Остановите двигатель, выключите зажигание и подождите 2-3 минуты.
3. Установите мотоцикл на боковую опору на твердой ровной поверхности.
4. Расположите под сливным отверстием картера подходящую емкость для сбора масла.
5. Для слива масла выверните пробку заливного отверстия и сливную пробку с уплотнительной шайбой.

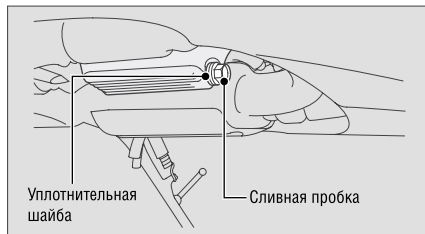

6. Снимите правый теплоотражатель двигателя и правый нижний обтекатель. ► Стр.43
7. С помощью специального ключа для фильтра отверните масляный фильтр и дайте стечь остаткам масла.
 - Утилизируйте использованный масляный фильтр и отработанное масло в соответствующем центре утилизации.

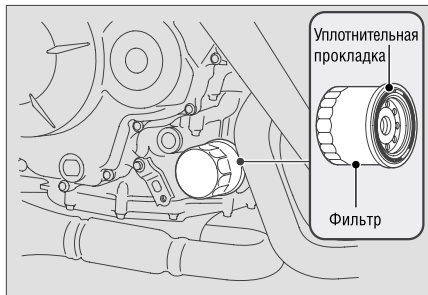

8. Нанесите тонкий слой моторного масла на резиновое уплотнительное кольцо нового масляного фильтра.
9. Установите новый масляный фильтр и затяните его.

Момент затяжки: 26 Нм (2,7 кгс-м, 19 фунт-фут)

10. Замените уплотнительную шайбу. Установите сливную пробку и затяните ее.

Момент затяжки: 29 Нм (3,0 кгс-м, 21 фунт-фут)

11. Залейте в картер масло с рекомендованными характеристиками (► стр. 36) и установите на место крышку маслозаливной горловины.

**Необходимый объем моторного масла
При одновременной замене масла
и масляного фильтра:**

3,2 л

При замене только моторного масла:

3,0 л

12. Проверьте уровень масла. ► Стр. 46
13. Проверьте отсутствие утечек.
14. Установите правый теплоотражатель двигателя и правый нижний обтекатель.

Проверка уровня охлаждающей жидкости

1. Установите мотоцикл на боковую опору на жёсткой ровной поверхности.
2. Снимите правый теплоотражатель двигателя. ➤ Стр. 43
3. Установите мотоцикл вертикально на жёсткой ровной поверхности.
4. Проверьте уровень охлаждающей жидкости, который должен находиться между метками верхнего и нижнего уровня на расширительном бачке.

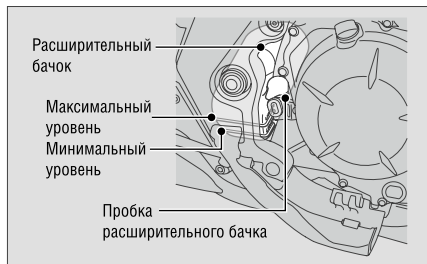

Если уровень охлаждающей жидкости очень мал или расширительный бачок пуст, значит, в системе присутствует серьезная утечка. Обратитесь к дилеру для проверки мотоцикла.

Рекомендованная охлаждающая жидкость
Pro Honda HP. Это готовая смесь антифриза и дистиллированной воды.

Процентное содержание (%):

50% антифриза и 50% дистиллированной воды

При концентрации антифриза менее 40% невозможно обеспечить достаточную защиту системы охлаждения от коррозии. Увеличение концентрации антифриза до 60% увеличивает защиту в холодном климате.

ПРИМЕЧАНИЕ

Использование охлаждающей жидкости, не предназначенной для двигателей из алюминиевого сплава или простой водопроводной воды может привести к коррозии двигателя.

■ Долив охлаждающей жидкости

1. Если уровень охлаждающей жидкости находится ниже отметки минимального уровня, добавьте охлаждающую жидкость, чтобы ее уровень достиг отметки максимального уровня.
Доливайте охлаждающую жидкость только через заливную горловину в расширительном бачке. Не открывайте крышку радиатора.
2. Откройте крышку заливной горловины расширительного бачка и долейте охлаждающую жидкость, одновременно следя за ее уровнем.
 - Не переполняйте расширительный бачок выше метки максимального уровня.
 - Следите за тем, чтобы через заливную горловину расширительного бачка в систему не попали посторонние материалы.
3. Установите на место крышку заливной горловины расширительного бачка.
4. Установите правый теплоотражатель двигателя.

▲ ПРЕДУПРЕЖДЕНИЕ

Если снять пробку радиатора пока двигатель еще горячий, охлаждающая жидкость может выплеснуться и причинить серьезные ожоги.

Дайте двигателю и радиатору остыть, прежде чем снимать пробку радиатора.



**ОПАСНОСТЬ
НЕ ОТКРЫВАЙТЕ КРЫШКУ ПРИ ГОРЯЧЕМ
ДВИГАТЕЛЕ.
Вы можете получить ожог горячей охлаждающей
жидкостью.**

■ Замена охлаждающей жидкости

Операция должна выполняться официальным дилером Honda.

Проверка уровня тормозной жидкости

1. Установите мотоцикл вертикально на жёсткой ровной поверхности.
2. **Передний тормоз** Убедитесь, что крышка переднего тормозного бачка расположена горизонтально и проверьте уровень тормозной жидкости, который должен находиться выше метки минимального уровня.
3. **Задний тормоз** Снимите седло. ➔ Стр. 41
4. **Задний тормоз** Убедитесь, что бачок заднего тормоза расположен горизонтально и проверьте уровень тормозной жидкости, который должен находиться между метками минимального и максимального уровня.

Если уровень тормозной жидкости ниже отметки минимального уровня, а рычаги переднего и заднего тормоза имеют чрезмерный свободный ход, проверьте износ тормозных колодок. Если колодки не изношены, то, скорее всего, в тормозной системе имеется утечка. Обратитесь к дилеру для проверки мотоцикла.

Передний тормоз Бачок тормозной жидкости переднего тормоза

(См. стр. 97, рис. 4)

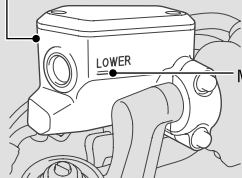

Метка минимального уровня

Задний тормоз

Бачок тормозной жидкости заднего тормоза

(См. стр. 97, рис. 2)

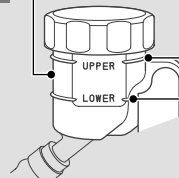

Метка верхнего уровня

Метка нижнего уровня

Проверка тормозных колодок

Проверьте состояние канавок-индикаторов износа тормозных колодок. Тормозные колодки, на которых не просматривается канавка-индикатор, подлежат немедленной замене.

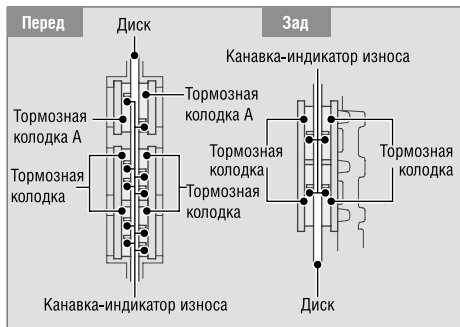

- Передний тормоз** Осмотрите тормозные колодки с передней стороны тормозного суппорта.

 - Всегда осматривайте колодки в обоих (левом и правом) передних суппортах.
 - В комбинированной тормозной системе мотоцикла тормозная колодка А управляется педалью заднего тормоза.

Поэтому износ тормозной колодки А может отличаться от износа остальных тормозных колодок переднего суппорта.
- Задний тормоз** Осмотрите тормозные колодки с задней правой стороны мотоцикла.

При необходимости замены тормозных колодок обратитесь к официальному дилеру Honda.

Всегда меняйте левые и правые тормозные колодки одновременно.

Проверка уровня рабочей жидкости гидравлического привода сцепления

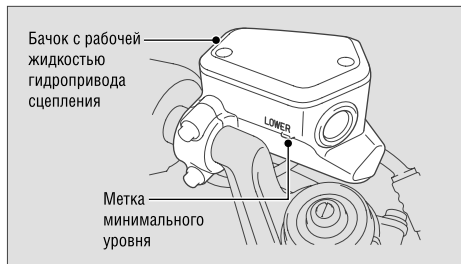

1. Установите мотоцикл вертикально на жёсткой ровной поверхности.
2. Убедитесь, что крышка бачка сцепления расположена горизонтально и проверьте уровень рабочей жидкости, который должен находиться выше метки минимального уровня.

Если уровень рабочей жидкости гидропривода сцепления слишком низок или если вы обнаружили утечки, повреждения шлангов и соединений системы, обратитесь к официальному дилеру Honda.

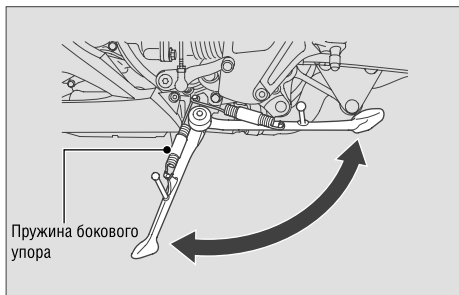

1. Убедитесь, что боковой упор работает нормально. Если боковой упор перемещается с трудом или скрипом, проведите чистку вокруг шарнира и нанесите чистую смазку на болт шарнира.
2. Убедитесь в отсутствии повреждений и потери упругости пружины бокового упора.
3. Сядьте в седло мотоцикла, включите нейтральную передачу в коробке передач и поднимите боковой упор.

4. Запустите двигатель, нажмите рычаг сцепления и включите передачу.
5. Опустите до конца боковой упор. Двигатель должен остановиться, как только боковой упор будет опущен. Если двигатель не остановился, обратитесь к дилеру для проверки мотоцикла.

Смена масла в главной передаче

1. Установите мотоцикл на боковую опору на жёсткой ровной поверхности.
2. Снимите кожух главной передачи. Стр. 42
3. Расположите под сливным отверстием подходящую емкость для сбора масла.
4. Для слива масла снимите пробку маслосливной горловины, пробку слива масла из картера главной передачи и уплотнительную шайбу.

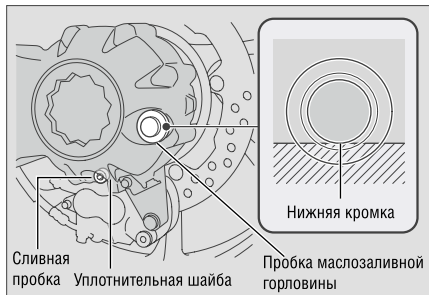

5. Замените уплотнительную шайбу. Поставьте на место пробку сливного отверстия и затяните её предписанным моментом.

Момент затяжки: 12 Нм (1,2 кгс-м, 9 фунт-фут)

6. Залейте масло с рекомендованными характеристиками. ➔ Стр. 37

Необходимый объем трансмиссионного масла:
200 см³

7. Проверьте уровень масла. Уровень масла должен доходить до нижней кромки заливной горловины.
8. Установите пробку на место и надежно затяните ее.

Момент затяжки: 8 Нм (0,8 кгс-м, 5,9 фунт-фут)

9. Проверьте отсутствие утечек.
10. Установите кожух главной передачи.

Проверка привода дроссельной заслонки

При выключенном двигателе проверьте плавность работы рукоятки акселератора при ее вращении от упора до упора во всех положениях руля. Также проверьте свободный ход рукоятки акселератора. Если рукоятка акселератора вращается с заеданиями или если поврежден трос привода дроссельной заслонки, обратитесь к дилеру для проверки привода дроссельной заслонки.

Свободный ход рукоятки акселератора (измеренный по буртику):

2 - 4 мм.

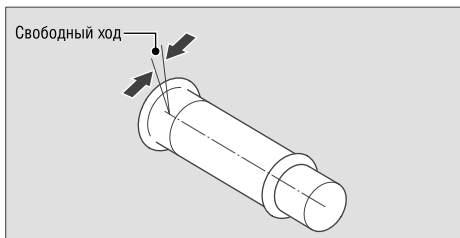

Регулировка троса управления дроссельной заслонкой

1. Сдвиньте защитный чехол наконечника троса.
2. Ослабьте контргайку.
3. Вращайте регулировочную муфту пока свободный ход рукоятки акселератора не достигнет 2 - 4 мм.
4. Затяните контргайку, сдвиньте обратно защитный чехол и еще раз проверьте работу привода дроссельной заслонки.

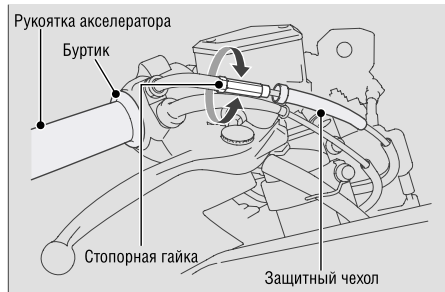

Регулировка свободного хода рычагов сцепления и переднего тормоза

Вы можете отрегулировать расстояние от рычагов сцепления и переднего тормоза до рукояток руля.

■ Принцип регулировки

Вращайте регулятор, до совмещения цифры на нем с меткой, одновременно толкая рычаг вперед до нужного положения.

После регулировки проверьте правильность работы рычагов, прежде чем отправляться в поездку.

ПРИМЕЧАНИЕ

- Убедитесь, что после регулировки цифра на регуляторе точно совпала с меткой.
- Запрещается устанавливать регулировки, находящиеся за пределами шкал регуляторов.

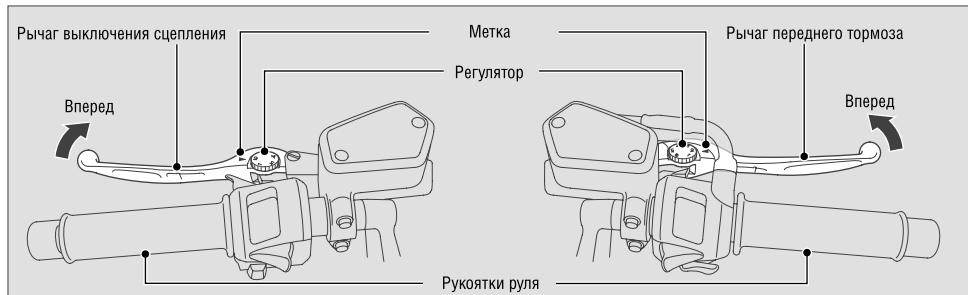

Регулировка передней подвески

Предварительное сжатие пружины

Вы можете отрегулировать предварительное сжатие пружин при помощи регулятора, настроив, таким образом, подвеску в соответствии с нагрузкой и дорожными условиями. Поверните регулятор по часовой стрелке, чтобы увеличить предварительное сжатие пружин (жесткость подвески), или против часовой, чтобы уменьшить предварительное сжатие пружин (жесткость подвески). Стандартной регулировкой является положение регулятора, при котором вторая канавка от его верха совмещена с верхней плоскостью гайки пера вилки.

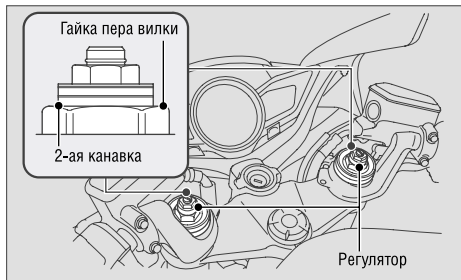

Демпфирующее усилие отбоя

Вы можете отрегулировать усилие демпфирования отбоя вилки при помощи регулятора, настроив, таким образом, подвеску в соответствии с нагрузкой и дорожными условиями. Поверните регулятор по часовой стрелке, чтобы увеличить усилие демпфирования отбоя, или против часовой, чтобы уменьшить. Стандартной является настройка на 6 щелчков от максимального значения.

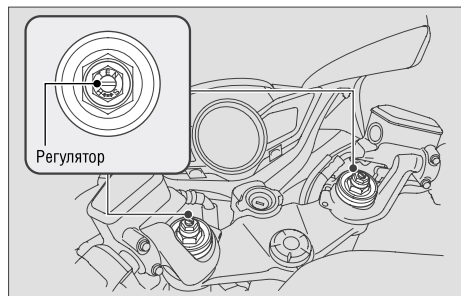

ПРИМЕЧАНИЕ

Запрещается устанавливать регулировки, находящиеся за пределами шкал регуляторов. Оба пера вилки должны иметь одинаковые настройки предварительного сжатия пружины и усилия демпфирования отбоя.

Регулировка задней подвески

■ Предварительное сжатие пружины

Вы можете отрегулировать предварительное сжатие пружин при помощи рукоятки регулятора, настроив таким образом подвеску в соответствии с нагрузкой и дорожными условиями. Вращайте рукоятку регулятора по часовой стрелке, чтобы увеличить предварительное сжатие пружины (жесткость подвески), или против часовой, чтобы уменьшить предварительное сжатие пружины (жесткость подвески). Стандартной является настройка на 11 щелчков от минимального значения.

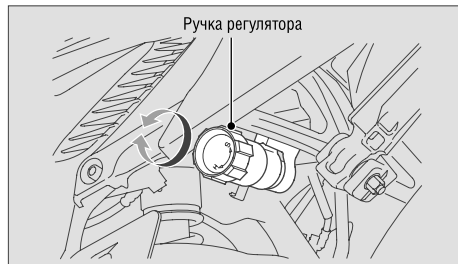

■ Демпфирующее усилие отбоя

Вы можете отрегулировать усилие демпфирования отбоя вилки при помощи регулятора, настроив, таким образом, подвеску в соответствии с нагрузкой и дорожными условиями. Поверните регулятор по часовой стрелке, чтобы увеличить усилие демпфирования отбоя, или против часовой, чтобы уменьшить. Стандартной является регулировка, при которой установочная метка совпадает с меткой-указателем (примерно 3/4 оборота от максимального значения).



ПРИМЕЧАНИЕ

Запрещается устанавливать регулировки, находящиеся за пределами шкал регуляторов.

ПРИМЕЧАНИЕ

Узел заднего амортизатора включает демпфирующее устройство, которое содержит азот под высоким давлением. Не пытайтесь самостоятельно разбирать или ремонтировать демпфирующее устройство. Для выполнения этих работ обратитесь к официальному дилеру Honda.

Регулировка света фар

Вы можете отрегулировать вертикальное смещение света фар. Для осуществления регулировки вращайте винт по или против часовой стрелки при помощи крестообразной отвертки из набора инструментов (► стр. 40).

Соблюдайте требования местного законодательства.

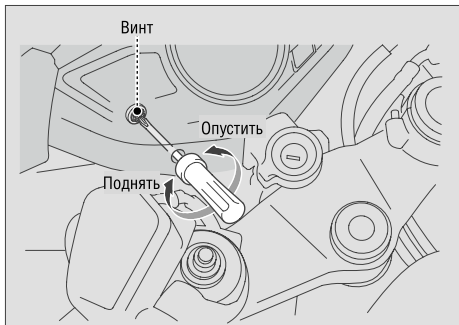

Регулировка концевого выключателя стоп-сигнала

Проверьте работоспособность выключателя. Поворачивайте регулировочную гайку в направлении А, если выключатель включает стоп-сигнал слишком поздно, или в направлении В, если включение стоп-сигнала происходит слишком рано.



Устранение неисправностей

**Двигатель не заводится (индикатор HISS
остаётся включённым).....** Стр. 63

**Перегрев (горит сигнализатор высокой
температуры охлаждающей жидкости).....** Стр. 64

**Горит или мигает сигнализатор
неисправности.....** Стр. 65

Сигнализатор падения давления
моторного масла..... Стр. 65

Сигнализатор неисправности системы
впрыска топлива PGM-FI..... Стр. 65

Индикатор антиблокировочной системы
тормозов (ABS) Стр. 66

Прокол шины..... Стр. 67

Неисправность электрооборудования Стр. 74

Разряженная аккумуляторная батарея..... Стр. 74

Перегорела лампа..... Стр. 74

Перегоревший предохранитель Стр. 80

ПРЕДУПРЕЖДЕНИЕ

Помните, что самостоятельное техническое обслуживание или самостоятельное устранение неисправности, возможно только при отсутствии возможности приезда в официальный сервис. Перед проведением работ самостоятельно, предупредите об этом своего дилера.

■ Электростартер работает, но двигатель не заводится

Проверьте следующие элементы:

- Проверьте правильность последовательности пуска двигателя. ➤ Стр. 24
- Убедитесь, что в баке достаточно топлива.
- Проверьте не включен ли сигнализатор неисправности системы PGM-FI.
 - ▶ Если индикаторная лампа горит, обратитесь к вашему дилеру как можно быстрее.
- Проверьте не горит ли индикатор HISS.
 - ▶ Установите ключ в замке зажигания в положение «OFF» (ВЫКЛ.) и извлеките его из замка. Снова вставьте ключ в замок зажигания и поверните его в положение «ON» (ВКЛ.). Если сигнализатор продолжает светиться после пуска двигателя, проверьте следующее: Нет ли рядом с замком зажигания другого ключа HISS (включая ваш запасной ключ).

Нет ли на ключе посторонних металлических частиц или наклеек. Если после устранения вышеприведенных помех индикатор HISS остается включенным, обратитесь к дилеру для проверки мотоцикла.

■ Электростартер не работает

Проверьте следующее:

- Не перегорели ли предохранители. ➤ Стр. 80
 - Не ослабло ли крепление клемм на аккумуляторной батарее, и нет ли на клеммах и выводах окислов.
 - Стр. 34
 - Проверьте состояние аккумуляторной батареи. ➤ Стр.74
- Если проблема не устранилась, обратитесь к дилеру для проверки мотоцикла.

Перегрев (горит сигнализатор высокой температуры охлаждающей жидкости)

Перегрев (горит сигнализатор высокой температуры охлаждающей жидкости)

О перегреве двигателя свидетельствует следующее:

- Горит сигнализатор высокой температуры охлаждающей жидкости.
- Реакция двигателя на манипуляции ручкой акселератора стали вялыми.

Если такое произошло, остановитесь в безопасном месте на обочине дороги или у края проезжей части и проделайте нижеописанные действия. Продолжительная работа мотора на повышенных холостых оборотах может привести к перегреву двигателя и включению сигнализатора высокой температуры охлаждающей жидкости.

ПРИМЕЧАНИЕ

Эксплуатация двигателя при чрезмерной температуре охлаждающей жидкости может привести к выходу двигателя из строя.

1. Остановите двигатель, выключив зажигание, а затем снова включите зажигание, переведя ключ зажигания в положение ON (ВКЛ).

2. Убедитесь, что вентилятор радиатора работает, после чего поверните ключ зажигания в положение «OFF» (ВЫКЛ.).

Если вентилятор не работает:

Мотоцикл неисправен. Не запускайте двигатель. Доставьте мотоцикл к официальному дилеру Honda.

Если вентилятор работает:

Дайте двигателю остыть, оставив замок зажигания в положение «OFF» (ВЫКЛ.).

3. После того, как двигатель остынет, проверьте уровень в расширительном бачке с охлаждающей жидкостью.

➔ Стр. 49

Если есть течь:

Не запускайте двигатель. Доставьте мотоцикл к официальному дилеру Honda.

4. Проверьте уровень охлаждающей жидкости в расширительном бачке и при необходимости долейте охлаждающую жидкость. ➔ Стр. 50
5. Если пункты 1–4 выполнены, вы можете продолжить движение, но при этом должны внимательно следить за показаниями указателя температуры охлаждающей жидкости.

Сигнализатор падения давления моторного масла

Если сигнализатор низкого давления масла в двигателе включился на ходу, остановитесь в безопасном месте на обочине дороги или у края проезжей части и выключите двигатель.

ПРИМЕЧАНИЕ

Эксплуатация мотоцикла с низким давлением масла в двигателе может привести к выходу двигателя из строя.

1. Проверьте уровень масла в двигателе и долейте его при необходимости. ➤ Стр. 46
2. Запустите двигатель.
 - ▶ Вы можете продолжить движение, только убедившись, что сигнализатор низкого давления масла не горит.

Резкое ускорение, может вызвать кратковременное включение сигнализатора низкого давления масла, особенно если уровень масла находится на минимальной отметке или вблизи нее. Если сигнализатор низкого давления масла продолжает светиться при рекомендованном уровне масла, остановите двигатель и свяжитесь с вашим дилером.

Если уровень масла в двигателе начал быстро снижаться, это означает, что в системе смазки появилась утечка или другая серьезная неисправность. Обратитесь к дилеру для проверки мотоцикла.

Сигнализатор неисправности системы впрыска топлива PGM-FI

Если сигнализатор высвечивается при езде, значит в системе PGM-FI появилась серьезная неисправность. Снизьте скорость и доставьте мотоцикл в сервисный центр дилера для его проверки.

Индикатор антиблокировочной системы тормозов (ABS)

Если сигнализатор высвечивается при описанных ниже ситуациях, значит в системе PGM-FI появилась серьезная неисправность. Снизьте скорость и обратитесь к дилеру для проверки мотоцикла.

- Индикатор высвечивается или начинает мигать во время движения.
- Индикатор не загорается при включении зажигания (положение "ON").
- Индикатор не гаснет при достижении скорости выше 10 км/ч.

Даже если высветился индикатор антиблокировочной системы тормозов (ABS), тормоза вашего мотоцикла продолжают работать, но как обычные тормозные системы (без антиблокировочной системы).

Сигнализатор антиблокировочной системы (ABS) может мигать, если вращается вывешенное заднее колесо находящегося на опоре мотоцикла. В этом случае выключите зажигание, а затем включите его вновь. Индикатор погаснет, когда скорость мотоцикла превысит приблизительно 10 км/ч.

Ремонт проколотого колеса или снятие колеса требуют специальных инструментов и навыков. Рекомендуется доверить выполнение этих сервисных операций официальному дилеру Honda. Если был проведен аварийный ремонт шины, обязательно предоставьте мотоцикл официальному дилеру Honda для проверки/замены шины.

Аварийный ремонт шины при помощи ремонтного комплекта

Если ваша шина получила мелкий прокол, вы можете воспользоваться ремонтным комплектом для бескамерных шин.

Для выполнения аварийного ремонта следуйте прилагаемым к ремонтному комплекту инструкциям. Езда на отремонтированной в аварийном порядке шине небезопасна. Если шина подверглась аварийному ремонту, запрещается движение со скоростью более 50 км/ч. Незамедлительно доставьте мотоцикл в сервисный центр дилера для замены шины.

⚠ ПРЕДУПРЕЖДЕНИЕ

Постоянная езда на отремонтированной в аварийном порядке шине опасна. Если аварийная заплатка вылетит, вы можете попасть в серьезную аварию, получить тяжелые увечья или погибнуть. Если вам все же необходимо ехать на отремонтированной шине, езжайте осторожно и не превышайте скорость 50 км/ч, пока отремонтированная шина не будет заменена на новую.

Снятие колес

Если вам необходимо снять колесо для ремонта прокола шины, следуйте нижеприведенным указаниям.

Снимая и устанавливая колесо, будьте осторожны, чтобы не повредить датчик скорости вращения колеса и импульсное кольцо датчика.

■ Переднее колесо

Снятие

1. Установите мотоцикл на ровной горизонтальной площадке.
2. Покройте переднее колесо с обеих сторон и тормозные суппорты защитной плёнкой или чем-либо подобным.
3. С левой стороны выверните крепежные болты и снимите тормозной суппорт.

4. С правой стороны выверните крепежные болты и снимите тормозной суппорт.
 - Подвяжите или положите тормозной суппорт так, чтобы он не висел на тормозном шланге. Не перекручивайте тормозной шланг.
 - Не допускайте попадания смазки, масла или грязи на тормозной диск или тормозные колодки.
 - Не нажимайте на рычаг тормоза или педаль тормоза при снятом тормозном суппорте.
 - Будьте аккуратны, чтобы при снятии колеса не поцарапать его о тормозной суппорт.



5. Снимите болт оси переднего колеса.
6. Ослабьте правые стяжные болты оси.
7. Надежно закрепите мотоцикл и поднимите переднее колесо с помощью специальной подставки или лебедки.
8. Ослабьте левые стяжные болты оси.
9. Извлеките ось переднего колеса с левой стороны, снимите боковые втулки и переднее колесо.

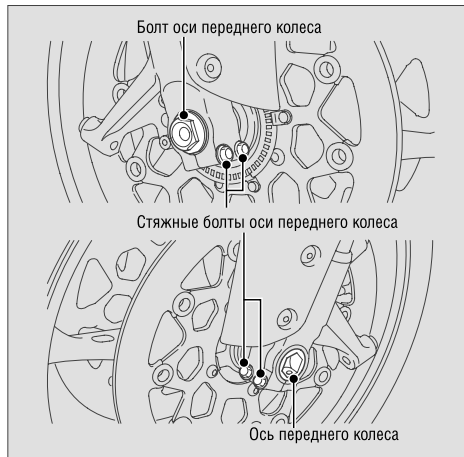

Установка

1. Установите боковые втулки на колесо.
2. Поместите переднее колесо между перьями вилки и вставьте с левой стороны до упора слегка смазанную ось колеса через левое перо вилки и ступицу колеса.
3. Выровняйте торец оси заподлицо с поверхностью пера вилки.

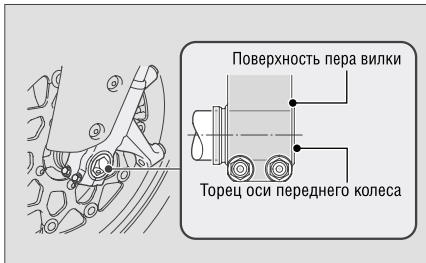

4. Затяните левые стяжные болты оси для ее удержания на месте.

5. Затяните болт оси переднего колеса.

Момент затяжки: 79 Нм (8,1 кгс-м, 58 фунт-фут)

6. Ослабьте левые стяжные болты оси переднего колеса.

7. Затяните левые стяжные болты оси переднего колеса.

Момент затяжки: 22 Нм (2,2 кгс-м, 16 фунт-фут)

8. Установите правый тормозной суппорт и затяните крепежные болты.

Момент затяжки: 45 Нм (4,6 кгс-м, 33 фунт-фут)

9. Установите левый тормозной суппорт и затяните крепежные болты.

Момент затяжки: 45 Нм (4,6 кгс-м, 33 фунт-фут)

- Будьте аккуратны, чтобы при установке колеса не поцарапать его о тормозной суппорт.
- При установке тормозного суппорта используйте только новые болты.

ПРИМЕЧАНИЕ

Чтобы не повредить тормозные колодки во время установки тормозных суппортов, будьте внимательны, заводя тормозной диск между тормозных колодок.

10. Опустите переднее колесо на землю.
11. Несколько раз нажмите на рычаг и педаль тормоза. Затем несколько раз надавите на руль, чтобы сжать переднюю вилку.

12. Снова затяните левые стяжные болты.

Момент затяжки: 22 Нм (2,2 кгс-м, 16 фунт-фут)

13. Снова поднимите переднее колесо и проверьте, свободно ли вращается колесо при отпущенном тормозе.
14. Снимите защитную пленку.

Если при сборке не использовался динамометрический ключ, как можно скорее обратитесь к официальному дилеру Honda для проверки правильности сборки. Неправильная сборка может привести к потере тормозных свойств.

Заднее колесо

Снятие

1. Снимите правый задний обтекатель. ► Стр. 44
2. Надежно закрепите мотоцикл и поднимите заднее колесо с помощью специальной подставки или лебедки.
3. Снимите трос с крючков и направляющей.

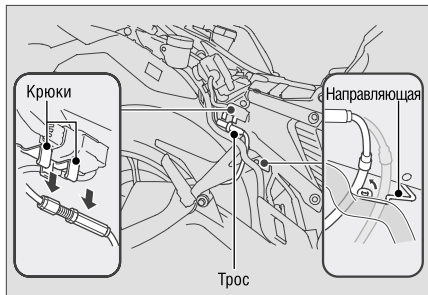

4. Ослабьте болт хомута глушителя.
5. Снимите болт, гайку и шайбы кронштейна глушителя.

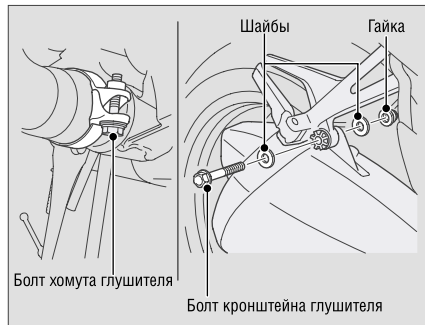

6. Потяните глушитель наружу.
7. Снимите гайки крепления заднего колеса и заднее колесо.

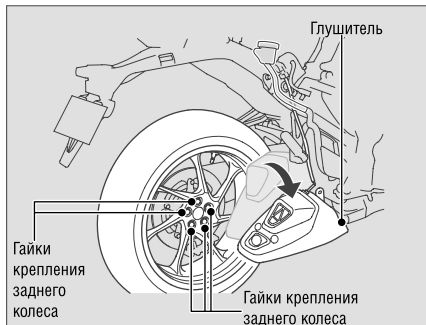

Установка

1. При установке заднего колеса выполняйте указанные выше операции в обратном порядке.
2. Установите заднее колесо и затяните гайки крепления заднего колеса предписанным моментом.

Момент затяжки: 108 Нм (11 кгс-м, 80 фунт-фут)

3. Затяните болт хомута глушителя.

Момент затяжки: 17 Нм (1,7 кгс-м, 13 фунт-фут)

4. Проверьте, свободно ли вращается колесо при отпущенном тормозе.

Если при сборке не использовался динамометрический ключ, как можно скорее обратитесь к официальному дилеру Honda для проверки правильности сборки. Неправильная сборка может привести к потере тормозных свойств.

Разряженная аккумуляторная батарея

Зарядите аккумуляторную батарею, используя специальное зарядное устройство Хонда для мотоциклетных аккумуляторных батарей.

Перед зарядкой снимите аккумуляторную батарею с мотоцикла.

Не используйте для зарядки зарядные устройства предназначенные для автомобильных аккумуляторных батарей. Зарядные устройства такого типа могут вызвать перегрев мотоциклетной аккумуляторной батареи и ее последующий выход из строя.

Если аккумуляторная батарея не заряжается, обратитесь к вашему дилеру.

ПРИМЕЧАНИЕ

Запуск двигателя от сторонней автомобильной аккумуляторной батареи не рекомендуется, поскольку может вывести из строя электрическую систему мотоцикла.

Перегорела лампа

Для замены перегоревшей лампы сделайте следующее.

Поверните ключ зажигания в положение «OFF» или «LOCK».

Прежде чем менять лампу, дайте ей остыть.

Не используйте лампы, отличающиеся от рекомендованных.

После замены проверьте функционирование лампы.

Мощность ламп см. в разделе «Технические характеристики». ➡ Стр. 95

■ Лампа фары

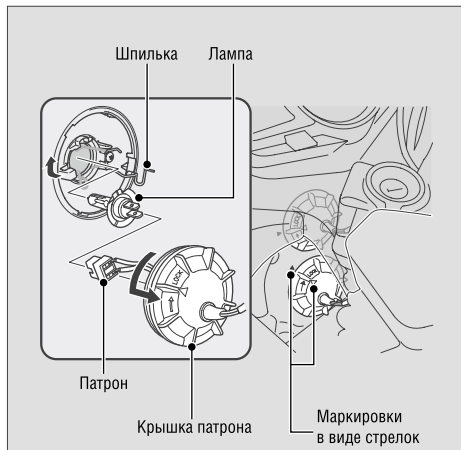

1. Снимите крышку патрона лампы, повернув ее против часовой стрелки.
2. Вытащите патрон, не поворачивая его.

3. Надавите на шпильку вниз и вытяните лампу, не проворачивая ее.
4. Установите новую лампу, выполняя операции в обратном порядке.
 - Совместите стрелки на крышке патрона лампы и кожухе фары. Не прикасайтесь пальцами к колбе новой лампы. Если вы касались колбы лампы голыми пальцами, протрите ее ветошью, смоченной в спирте.

■ Стояночный фонарь

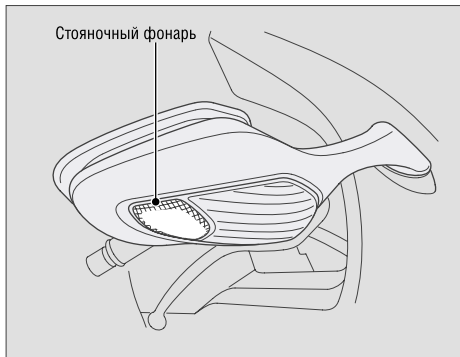

В конструкции габаритного фонаря применяются светодиоды. Если какой-либо из светодиодов не загорается, обратитесь к официальному дилеру Honda.

■ Лампа стоп-сигнала и заднего фонаря

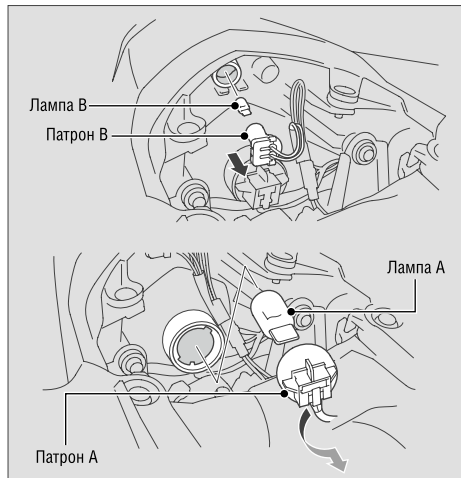

1. Снимите седло. ➡ Стр. 41

2. Стоп-сигнал

Поверните гнездо А против часовой стрелки и снимите его.

Задний габаритный огонь

Извлеките патрон В.

3. Выньте лампы А и В из патронов А и В, не поворачивая их.
4. Установите новую лампу, выполняя операции в обратном порядке.

Неисправность электрооборудования ► Перегорела лампа

Лампы передних указателей поворотов

1. Открутите винт.
2. Сложите наружное зеркало заднего вида.



3. Аккуратно снимите крышку с зеркала заднего вида как показано на рисунке.

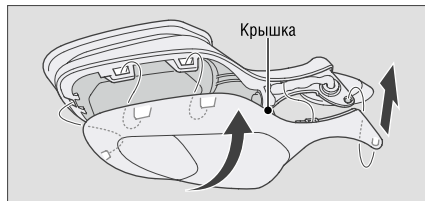

Неисправность электрооборудования ► Перегорела лампа

4. Поверните патрон против часовой стрелки и снимите его.
5. Слегка надавите на лампу и поверните её против часовой стрелки.
6. Установите новую лампу, выполняя операции в обратном порядке.

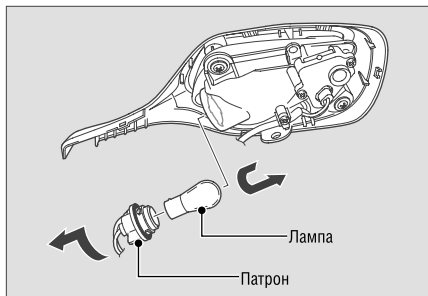

7. Установите на место и затяните винт.

Момент затяжки: 1,5 Нм (0,2 кгс-м, 1,1 фунт-фут)

Лампы задних указателей поворотов

1. Снимите седло. ► Стр. 41
2. Снимите болты А и В.
3. Снимите крышку.

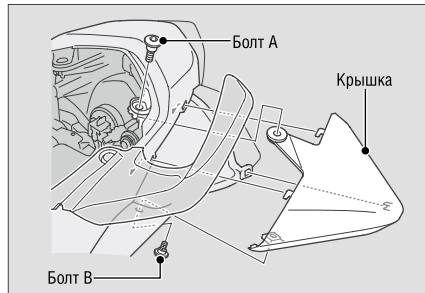

4. Поверните патрон против часовой стрелки и снимите его.
5. Слегка надавите на лампу и поверните её против часовой стрелки.
6. Установите новую лампу, выполняя операции в обратном порядке.

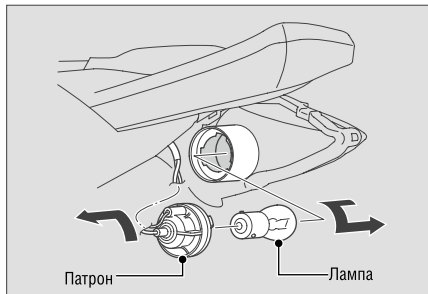

Неисправность электрооборудования ► Перегорела лампа

■ Лампа фонаря освещения регистрационного знака

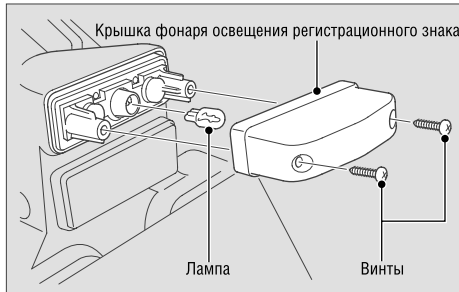

1. Снимите винты и крышку фонаря освещения регистрационного знака.
2. Вытащите лампу из патрон, не поворачивая ее.
3. Установите новую лампу, выполняя операции в обратном порядке.

Перегоревший предохранитель

Прежде чем проводить действия с предохранителями внимательно прочтите раздел «Проверка и замена предохранителей». ► Стр. 35

■ Предохранители в блоке предохранителей

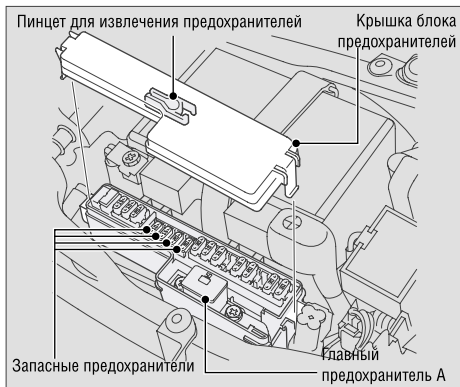

1. Снимите седло. ► Стр. 41
2. Снимите крышку блока предохранителей.
3. При помощи пинцета, закрепленного на крышке блока предохранителей выньте главный предохранитель А и другие предохранители и проверьте их исправность. Замените перегоревший предохранитель на аналогичный.
4. Установите на место крышку блока предохранителей.
5. Установите на место седло.

■ Предохранители из держателя предохранителей



1. Снимите седло. ➡ Стр. 41
2. Снимите крышку электромагнитного выключателя стартера.

3. При помощи пинцета выньте главный предохранитель В и другие предохранители и проверьте их исправность. Замените перегоревший предохранитель на аналогичный.
 - Запасные плавкие предохранители находятся внутри блока предохранителей.
 - Пинцет для снятия плавких предохранителей находится на крышке блока предохранителей.
4. Установите детали в порядке, обратном снятию.

ПРИМЕЧАНИЕ

Если предохранитель снова перегорел, то это означает, что в электрооборудовании вашего мотоцикла появилась неисправность. Обратитесь к дилеру для проверки мотоцикла.

Информация

Ключи.....	Стр. 83
Приборы, органы управления и другое оборудование	Стр. 84
Использование спиртосодержащих видов топлива.....	Стр. 86
Каталитические нейтрализаторы.....	Стр. 87
Уход за мотоциклом	Стр. 88
Хранение мотоцикла.....	Стр. 90
Перевозка мотоцикла	Стр. 91
Вы и окружающая среда.....	Стр. 92
Идентификационные номера	Стр. 93

Ключи

Ключ зажигания

В ключ зажигания встроен специальный запрограммированный чип, распознаваемый системой иммобилайзера (HISS) в момент пуска двигателя. Обращайтесь с ключом осторожно, чтобы не повредить компоненты системы HISS.

- Не подвергайте ключ изгибу и другим нагрузкам.
- Не оставляйте ключ под прямыми солнечными лучами или в зонах с повышенной температурой.
- Не подпиливайте ключи, не просверливайте в них отверстия и не пытайтесь иным образом изменить их оригинальную форму.
- Не оставляйте ключи рядом с источниками электромагнитного излучения.

Если утрачены все ключи и табличка с номером ключа, управляющий модуль системы впрыска/зажигания PGM-FI подлежит замене вашим дилером компании Honda. Чтобы избежать такой ситуации всегда сохраняйте запасной ключ. Если вы потеряли основной ключ, немедленно закажите его дубликат.

Для изготовления запасного ключа и его регистрации в системе HISS вашего мотоцикла вам необходимо передать вашему дилеру запасной ключ, табличку с номером ключа.

Приборы, органы управления и другое оборудование

Замок зажигания

Фара всегда включена, если зажигание включено. Оставление мотоцикла с включенным зажиганием и выключенным двигателем приведет к разряду аккумуляторной батареи.

Выключатель двигателя

Используйте выключатель двигателя только в экстренных случаях. Его использование при езде приведет к внезапной остановке двигателя, что сделает езду небезопасной.

Если для остановки двигателя вы воспользовались выключателем двигателя, обязательно выключите зажигание. В противном случае произойдет постепенный разряд аккумуляторной батареи.

Одометр

При превышении пробега в 999999, одометр будет всегда показывать «999999».

HISS

Система HISS (Honda Ignition Security System – охранный система зажигания Honda) блокирует зажигание при попытке запуска двигателя незарегистрированным ключом. После выключения зажигания система иммобилайзера HISS всегда находится в рабочем состоянии, даже если индикатор системы не мигает. Если зажигание включено и выключатель двигателя находится в положении RUN (РАБОТА), то индикатор системы HISS включится и через несколько секунд выключится, свидетельствуя о возможности беспрепятственного пуска двигателя.

Индикатор HISS не выключается 📄 Стр. 64

Если ключ зажигания находится в положении OFF (ВЫКЛ), индикатор может мигать каждые две секунды в течение 24 часов. Для отмены или возобновления мигания индикатора HISS:

1. При включенном зажигании нажмите и удерживайте кнопку А более двух секунд, когда дисплей находится в режиме одометра.
 - ▶ Индикатор HISS мигает один раз.
2. Переведите замок зажигания в положение «OFF».

Директива ЕС

Система иммобилайзера вашего мотоцикла соответствует Директиве «R & TTE», определяющей соответствие оборудования нормам эксплуатации радиосистем и телекоммуникационных устройств.



Подтверждение соответствия Директиве R & TTE владелец получает в момент покупки. Это подтверждение соответствия следует хранить в надёжном месте. В случае утраты или неполучения подтверждения соответствия обратитесь к официальному дилеру Honda.

Только для Южной Африки



Пакет для документов

Храните Руководство по эксплуатации, регистрационные документы и страховые документы в пластиковом пакете, поместив его в багажный отсек, расположенный под седлом.

Система отключения зажигания

При падении мотоцикла на бок датчик наклона дает команду на автоматическую остановку двигателя и запирает топливных магистралей. Перед перезапуском двигателя необходимо обнулить показания датчика, повернув ключ зажигания в положение OFF (ВЫКЛ) и затем опять в положение ON (ВКЛ).

Использование спиртосодержащих видов топлива

В некоторых странах для снижения токсичности выхлопных газов в качестве топлива используется смесь традиционного бензина и спирта. Если вы планируете использовать такое топливо, убедитесь, что оно неэтилированное и его октановое число соответствует рекомендованному для вашего мотоцикла.

Для использования на вашем мотоцикле подходят следующие типы топливных смесей:

- Содержащие не более 10% этанола (этилового спирта) по объему.
- Топливо, содержащее этанол и называемое Газохол (бензоспирт).
- Содержащие не более 5% метанола (метилового спирта) по объему, а также специальные присадки и ингибиторы для защиты топливной системы. Запрещается использовать бензин, содержащий более 5% метанола.

Использование топлива, содержащего более 10% этанола (или более 5% метанола) может привести к:

- Повреждению лакокрасочного покрытия топливного бака.
- Повреждению резиновых шлангов топливной магистрали.
- Коррозии топливного бака.
- Снижению эксплуатационных показателей.

ПРИМЕЧАНИЕ

Использование топлива с содержанием спирта превышающим рекомендованные значения может привести к повреждению металлических, пластиковых и резиновых деталей топливной системы.

Если вы заметите ухудшение эксплуатационных показателей и другие проблемы, попробуйте сменить марку топлива.

Каталитические нейтрализаторы

Данная модель мотоцикла оснащена трехкомпонентным каталитическими нейтрализаторами. Каталитические нейтрализаторы содержат драгоценные металлы, являющиеся катализаторами при высокотемпературном химическом процессе, преобразующем углеводороды (HC), оксид углерода (CO) и оксид азота (NOx), содержащиеся в выхлопных газах, в безопасную газовую смесь.

Неисправный каталитический нейтрализатор увеличивает выброс токсичных веществ в атмосферу и может ухудшить эффективность работы двигателя. После истощения ресурса нейтрализатора необходимо установить на мотоцикл новый каталитический нейтрализатор, изготовленный компанией Honda.

Для защиты каталитического нейтрализатора вашего мотоцикла соблюдайте следующие рекомендации.

- Используйте только неэтилированный бензин. Использование этилированного бензина приводит к выходу из строя каталитического нейтрализатора отработавших газов.
- Содержите двигатель в исправном состоянии.
- Если имеются нарушения сгорания топлива, обратная вспышка, перебои в работе двигателя и другие нарушения в работе, остановите мотоцикл, заглушите двигатель и посетите вашего дилера для проверки мотоцикла.

Уход за мотоциклом

Регулярная мойка и полировка очень важны для увеличения срока службы вашего мотоцикла Honda. На чистом мотоцикле проще выявить проблемы в самом начале их развития.

Особенно в тех областях, где имеется морская вода или используются антигололедные реагенты, являющиеся причиной коррозии. Всегда мойте мотоцикл после езды по прибрежным или обработанным антигололедными реагентами дорогам.

Мойка мотоцикла

- Прежде чем мыть мотоцикл дайте двигателю, выпускной трубе с глушителем, тормозам и другим нагретым агрегатам, остыть.
- 1. Тщательно смойте грязь с мотоцикла, используя садовый шланг.
- 2. При необходимости используйте мягкую губку или полотенце для удаления сильных загрязнений.
 - ▶ Особую осторожность применяйте при мытье фар, наружных панелей облицовки и других пластиковых деталей, чтобы не поцарапать их. Избегайте направлять струю воды на воздухозаборник воздухоочистителя, выходное отверстие глушителя и электрические компоненты.

3. После мойки тщательно ополосните мотоцикл большим количеством чистой воды.
4. После мытья смажьте все движущиеся части.
 - ▶ Убедитесь, что масло не попало на шину или тормоза. Масло попавшее на тормозной диск или тормозные колодки сильно снижает эффективность работы тормозов, что может привести к катастрофе.
5. Нанесите специальный состав на основе воска, чтобы защитить детали от коррозии.
 - ▶ Запрещается применять составы, содержащие агрессивные моющие добавки и растворители. Они могут повредить лакокрасочное покрытие, а также металлические или пластиковые детали вашего мотоцикла. Очистите шины и тормоза от остатков воскового полироля.

Меры предосторожности при мытье

Следуйте нижеописанным правилам при мойке мотоцикла:

- Не используйте мойки высокого давления:

- ▶ Мойки высокого давления могут повредить движущиеся детали и электрические компоненты, сделав их неработоспособными.
- Не направляйте струю воды в глушитель:
 - ▶ Вода скопившаяся в глушителе может препятствовать запуску двигателя и стать причиной коррозии глушителя.
- Не оставляйте тормоза мокрыми:
 - ▶ Вода неблагоприятно сказывается на эффективности тормозов. После мытья совершите небольшую поездку на малой скорости, во время которой периодически задействуйте тормоза, чтобы просушить их.
- Не направляйте струю воды под седло:
 - ▶ Вода, попавшая в подседельное пространство, может повредить находящиеся в нем документы и вещи.
- Не направляйте струю воды в воздухоочиститель:
 - ▶ Вода, попавшая в воздухоочиститель, может препятствовать пуску двигателя.
- Не направляйте струю воды в фару:
 - ▶ Конденсат внутри фары должен рассасаться после нескольких минут работы двигателя.

Компоненты из алюминиевого сплава

Алюминий корродирует при контакте с грязью, землёй и дорожной солью. Регулярно очищайте детали из алюминиевого сплава и следуйте нижеприведенным указаниям, чтобы избежать появления на них царапин:

- Исключите использование жёстких щёток, металлических губок или очистителей, содержащих абразивные или химические составы.
- Избегайте контактов с бордюрами, не переезжайте через них.

Панели облицовки и ветровое стекло

Следуйте нижеприведенным указаниям, чтобы избежать появления царапин и других дефектов:

- Для мойки мотоцикла используйте мягкую губку и большое количество воды.
- Для удаления въевшейся грязи используйте мягкое моющее средство, которое необходимо тщательно смыть после удаления загрязнения большим количеством воды.
- Избегайте попадания бензина, тормозной жидкости и моющих средств на приборы, ветровое стекло, панели облицовки и фары.
- Не удаляйте предупреждающие наклейки с ветрового стекла.

Уход за выпускной трубой и глушителем

Выпускная труба сделана из нержавеющей стали. Если на разогретую выпускную трубу попадет масло или другое вещество, то на ней останется темное пятно. Для удаления этих пятен используйте мягкий абразивный состав. Для удаления с выпускной трубы грязи используйте мягкую губку и моющее средство для кухонной посуды из нержавеющей стали. Промойте большим количеством воды чтобы удалить все остатки моющего средства.

ПРИМЕЧАНИЕ

Несмотря на то, что выпускная труба изготовлена из нержавеющей стали, грязь может весться в ее поверхность. Удаляйте все загрязнения по мере их появления.

Хранение мотоцикла

Если вы храните мотоцикл на улице, то желательно использовать специальный мотоцихол, закрывающий весь мотоцикл.

Если вы собираетесь ставить мотоцикл на длительное хранение, следуйте нижеприведенным указаниям:

- Вымойте мотоцикл и обработайте его специальными защитными средствами (кроме поверхностей окрашенных матовой краской). Нанесите на хромированные поверхности смазку, предохраняющую от коррозии.
- Установите мотоцикл на специальные подставки, так, чтобы колеса не касались земли.
- После дождя снимите наружные облицовочные панели и дайте мотоциклу высохнуть.
- Снимите аккумуляторную батарею, чтобы избежать ее разряда. Зарядите аккумуляторную батарею в затененном, хорошо проветриваемом помещении, избегая прямых солнечных лучей.
 - ▶ Если вы не снимаете аккумуляторную батарею с мотоцикла, то отсоедините отрицательный провод, чтобы избежать ее разряда.
 - ▶ Раз в месяц подзаряжайте аккумуляторную батарею в медленном режиме, либо автоматическим зарядным устройством Хонда для мотоциклетных АКБ.

При расконсервации мотоцикла после длительного хранения выполните все пункты, указанные в разделе «Регламент технического обслуживания».

Перевозка мотоцикла

Если ваш мотоцикл нуждается в транспортировке, то он должен быть погружен на специальный трейлер для перевозки мотоциклов, эвакуатор или на грузовик с платформой и подъемным механизмом. В любом случае он должен быть надежно закреплен. Запрещается буксировать мотоцикл, даже способом частичной погрузки.

ПРИМЕЧАНИЕ

Буксировка мотоцикла может вызвать серьезные повреждения его трансмиссии.

Вы и окружающая среда

Обладание мотоциклом может доставлять удовольствие от его вождения, но нельзя забывать об охране окружающей среды.

Используйте неагрессивные чистящие средства

Для очистки мотоцикла применяйте моющие средства, которые разлагаются естественным путем под воздействием микроорганизмов. Не используйте очистители аэрозольного типа, в состав которых входит хлорфтороуглерод, наносящий вред озоновому слою.

Утилизируйте отходы

Слейте масло и другие токсичные вещества в отдельные емкости и сдайте на пункты утилизации. Узнайте места расположения местных пунктов утилизации и получите консультации относительно правил утилизации токсичных материалов. Не выбрасывайте отработанное масло в контейнеры для бытового мусора и не выливайте на землю или в дренажные стоки. Отработанное масло, топливо, охлаждающая жидкость и растворители имеют в своем составе ядовитые вещества, которые являются источником загрязнения окружающей среды.

Идентификационные номера

Серийные номера рамы и двигателя однозначно идентифицируют ваш мотоцикл и необходимы при его регистрации. Они могут также потребоваться при заказе запасных частей.

Номер рамы выштампован на правой стороне рулевой колонки.

Номер двигателя выбит на боковой стороне картера. Для доступа к номеру двигателя необходимо снять правый теплоотражатель двигателя. ➤ Стр. 43

Вы должны переписать эти номера и хранить эти записи в надежном месте.

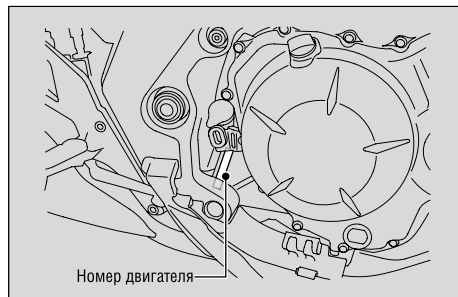
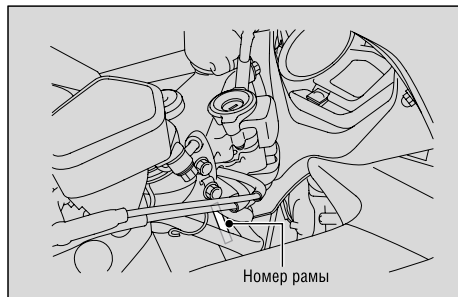

Технические характеристики

Основные данные

Тип	BC-SC63		
Габаритная длина	2250 мм		
Габаритная ширина	755 мм		
Габаритная высота	1220 мм		
Колесная база	1545 мм		
Минимальный дорожный просвет	125 мм		
Угол продольного наклона оси поворота колеса (кастор)	25°30'		
Вылет	101 мм		
Снаряженная масса	267 кг		
Максимальная грузоподъемность *1	196 кг		
Максимальный вес багажа *2	46 кг		
	Багаж	21 кг	
	Аксессуары	25 кг	
Пассажировместимость	Водитель и 1 пассажир		
Минимальный радиус поворота	3,5 м		
Рабочий объем	1237 см ³		
Диаметр цилиндра х ход поршня	81,0 х 60,0 мм		
Степень сжатия	12,0		

*1 Включая водителя, пассажира, весь багаж и аксессуары.

*2 Включает вес всего багаж и аксессуаров.

*3 Если Аи-98 недоступен, в качестве его замены может применяться бензин Аи-95 или выше.

Топливо	Неэтилированный бензин Рекомендуемое: Аи-98 и выше *3	
Емкость топливного бака	18,5 л	
Аккумуляторная батарея	12 В - 11,2 А-ч	
Передаточные числа	1-я передача	2,600
	2-я передача	1,736
	3-я передача	1,363
	4-я передача	1,160
	5-я передача	1,032
	6-я передача	0,939
Передаточные числа редукторов	1,738 / 1,060 / 2,545 (моторная / вторичная / главная передачи)	

Информация по техническому обслуживанию

Размер шины	Перед	120/70ZR17M/C(58W)
	Зад	190/55ZR17M/C (75W)
Тип шин	Радиальная, бескамерная	
Рекомендуемые шины	Перед	DUNLOP ROADSMART CQ K BRIDGESTONE BT021F N
	Зад	DUNLOP ROADSMART K BRIDGESTONE BT021R N
Давление воздуха в шинах	Перед	250 кПа (2,50 кгс/см ²)
	Зад	290 кПа (2,90 кгс/см ²)
Минимальная глубина протектора	Перед	1,5 мм
	Зад	2,0 мм

Свечи зажигания	(стандартные) IMR9E-9HES (NGK) или VUH27ES (DENSO)	
Зазор между электродами свечи зажигания	(не регулируемый) 0,80 – 0,90 мм	
Частота холостого хода	1150 ± 100 об/мин	
Рекомендованное моторное масло	Моторное масло Honda для 4-тактных двигателей, классификация по API не ниже SG кроме маркированных как "Energy Conserving" (энергосберегающие), вязкость по SAE 10W-30, соответствие классу MA по стандарту JASO T 903	
Заправочная емкость системы смазки двигателя	При замене масла	3,0 л
	При замене масла и масляного фильтра	3,2 л
	После разборки	4,0 л
Рекомендованное трансмиссионное масло в главной передаче	Масло для гипоидных передач Nupoid gear oil SAE 80	
Заправочная емкость картера главной передачи	При замене масла	200 см ³
	После разборки	240 см ³

Рекомендованная тормозная жидкость и рабочая жидкость привода сцепления	Тормозная жидкость Honda DOT 4
Заправочная ёмкость системы охлаждения	3,60 л
Рекомендованная охлаждающая жидкость	Pro Honda HP Coolant

■ Лампы

Фара	12 В - 55 Вт x 2
Стоп-сигнал	12 В - 21/5 Вт
Задний габаритный огонь	12 В - 5 Вт
Фонари передних указателей поворотов	12 В-21 Вт x 2
Фонари задних указателей поворотов	12 В-21 Вт x 2
Стояночный фонарь	Светодиод
Фонарь освещения заднего номерного знака	12 В - 5 Вт

■ Плавкие предохранители

Главный предохранитель	A	50А
	B	30А
Другие предохранители	30А, 20А, 15А, 10А	

Моменты затяжки

Сливная пробка	29 Нм (3,0 кгс-м, 21 фунт-фут)
Масляный фильтр	26 Нм (2,7 кгс-м, 19 фунт-фут)
Заливная пробка главной передачи	8 Нм (0,8 кгс-м, 5,9 фунт-фут)
Сливная пробка главной передачи	12 Нм (1,2 кгс-м, 9 фунт-фут)
Болт оси переднего колеса	79 Нм (8,1 кгс-м, 58 фунт-фут)
Крепежные болты передних тормозных суппортов	45 Нм (4,6 кгс-м, 33 фунт-фут)
Стяжные болты оси переднего колеса	22 Нм (2,2 кгс-м, 16 фунт-фут)
Гайки крепления заднего колеса	108 Нм (11 кгс-м, 80 фунт-фут)
Болт хомута глушителя	17 Нм (1,7 кгс-м, 13 фунт-фут)
Винт крышки переднего указателя поворота	1,5 Нм (0,2 кгс-м, 1,1 фунт-фут)



Рис. 1

АКБ

! ОПАСНО / ЯД
ВСЕГДА ОДЕВАЙТЕ ЗАЩИТНЫЕ ОЧКИ
ВЗРЫВООПАСНЫЙ ГАЗ, выделяемый аккумуляторной батареей, может стать причиной потери зрения и других серьезных травм.

НЕ ПРИБЛИЖАЙТЕ К АККУМУЛЯТОРНОЙ БАТАРЕЕ ИСТОЧНИКИ ОТКРЫТОГО ПЛАМЕНИ И ИСКРЯЩИЕ ПРЕДМЕТЫ, НЕ КУРИТЕ РЯДОМ С НЕЙ.

СЕРНАЯ КИСЛОТА вы можете получить химические ожоги или лишиться зрения при контакте с электролитом.
ПРИ ПОПАДАНИИ ЭЛЕКТРОЛИТА В ГЛАЗА СРОЧНО ПРОМОЙТЕ ИХ БОЛЬШИМ КОЛИЧЕСТВОМ ВОДЫ и НЕЗАМЕДЛИТЕЛЬНО ОБРАТИТЕСЬ К ВРАЧУ.

Не позволяйте детям прикасаться к аккумуляторной батарее

В США обслуживанием данной аккумуляторной батареи занимается: YUASA BATTERY INC. READING, PA. 19605

Использованная аккумуляторная батарея подлежит утилизации в соответствии с местным действующим законодательством.

Задний тормоз

ВНИМАНИЕ

Используйте только тормозную жидкость класса Dot4. Не используйте жидкость, хранившуюся в неплотно закрытой таре. Перед отворачиванием крышки начисто протрите ее.



Рис. 2

Радиатор

ОПАСНОСТЬ

НЕ ОТКРЫВАЙТЕ КРЫШКУ ПРИ ГОРЯЧЕМ ДВИГАТЕЛЕ.

Вы можете получить ожог горячей охлаждающей жидкостью.



Рис. 3

Тормоз передний, сцепление

ВНИМАНИЕ

Используйте только тормозную жидкость класса Dot4. Не используйте жидкость, хранившуюся в неплотно закрытой таре. Перед отворачиванием крышки начисто протрите ее.



Рис. 4

А

Антиблокировочная система (ABS)	
Аварийная индикация включилась	65
Аккумуляторная батарея	34,45
Аксессуары	12

Б

Бензин	86
Боковой упор	54

В

Выключатели	22
Выключатель аварийной сигнализации	22

Г

Газохол (бензин с добавлением спирта)	86
---------------------------------------	----

Д

Двигатель	
Номер двигателя	93
Моторное масло	36,46
Перегрев двигателя	64
Пуск двигателя	24
Выключатель двигателя	22,84
Остановка двигателя	84

Держатель шлема	27
Дроссельная заслонка	56

З

Заливание свечей зажигания топливом	63
Замок зажигания	23,84
Замок руля	23
Заправка топливом	26
Защита окружающей среды	92
Защитная экипировка	9

И

Идентификационные номера	93
Изменения конструкции	12
Индикатор антиблокировочной системы тормозов (ABS)	20,66
Индикатор нейтрали	21
Индикатор системы иммобилайзера HISS	21
Индикатор температуры воздуха	18
Индикаторы	20
Использование спиртосодержащих видов топлива	86

К

Ключ зажигания	83
Кнопка звукового сигнала	22
Кнопка стартера	22

Алфавитный указатель

Колеса	
Снятие переднего колеса	68
Снятие заднего колеса	72
Комплект инструментов	40
Контрольная лампа включения дальнего света фар	21
Контрольная лампа включения указателя поворота	21
Концевой выключатель стоп-сигнала	61

Л

Лампы	
Стоп-сигнал/задний фонарь	76
Передние указатели поворота	77
Фара	75
Фонарь освещения регистрационного знака	79
Стояночный фонарь	76
Задние указатели поворота	78

М

Максимальная допустимая нагрузка	13
Максимальная масса груза	13
Масло	
Двигатель	36,46
Главная передача	37,55
Масло в главной передаче	37,55
Меры безопасности при проведении технического обслуживания	9
Меры предосторожности при вождении	10

Мытьё мотоцикла	88
-----------------------	----

Н

Настройка цифровых часов	19
Неисправность электрооборудования	74
Номер рамы	93

О

Ограничения по загрузке	13
Одометр	19,84
Остановка двигателя	84
Охлаждающая жидкость	49

П

Панель приборов	16
Перевозка мотоцикла	91
Перегрев	64
Передняя подвеска	58
Переключатель света фар	22
Переключение передач	25
Пиктограммы	6
Плавкие предохранители	35,80
Подседельное пространство	
Руководство по эксплуатации	27
Комплект инструментов	27
Предупреждающие таблички	6
Пуск двигателя	24

Расположение узлов и механизмов.....	14	Седло.....	41
Регулировка направления светового пучка фары	61	Спидометр	17
Регулировка рычага переднего тормоза	57	Стоянка	11
Рекомендации по загрузке	13	Т	
Рекомендуется		Тахометр.....	16
Охлаждающая жидкость.....	49	Технические характеристики	94
Масло в главной передаче	37	Техническое обслуживание	
Топливо	26	Основы.....	33
Моторное масло	36	Важно.....	29
Ремонтный набор	67	Безопасность	29
Сигнализатор высокой температуры		Регламент технического обслуживания.....	30
охлаждающей жидкости двигателя	20	Топливо	
Сигнализатор неисправности системы впрыска		Указатель уровня топлива в баке.....	17
топлива PGM-FI	20,65	Рекомендуется.....	26
Сигнализатор падения давления моторного масла	20	Остаток топлива.....	17
Система отключения зажигания		Емкость топливного бака.....	26
Датчик угла наклона	85	Торможение	10
Боковой упор	54	Тормоза	
Система отключения зажигания при откидывании		Рабочая жидкость	37, 51
бокового упора	85	Износ тормозных колодок.....	52
Система сцепления	57	У	
Снятие		Указатель пробега за поездку.....	19
Фиксаторы	42	Указатель температуры охлаждающей жидкости	18
Кожух главной передачи.....	42	Уход за мотоциклом.....	88
Правый теплоотражатель двигателя	43		
Правый задний обтекатель	44		
Правый нижний обтекатель.....	43		

Алфавитный указатель

Х

Хранение

Подседельное пространство	27
Руководство по эксплуатации	27
Хранение мотоцикла	90

Ш

Шины

Давление воздуха в шинах.....	37
Прокол.....	67
Замена	39,67

Э

Этикетка с обозначением краски.....	33
-------------------------------------	----



32MGE601

EC 英 Y 2000.2009.11.A
ОТПЕЧАТАНО В РОССИИ