

HONDA
The Power of Dreams

LEGEND

Руководство по эксплуатации

RU



HONDA
The Power of Dreams

LEGEND

Руководство по эксплуатации





Настоящее Руководство по эксплуатации автомобиля является основным эксплуатационным документом, который должен оставаться с автомобилем в течение всего срока его службы, а при последующей продаже автомобиля передан новому владельцу.

Руководство по эксплуатации является единым документом для всех модификаций и вариантов комплектации автомобилей Honda Legend/Acura RL. Поэтому вы можете обнаружить в нем сведения о дополнительном оборудовании или об отдельных системах и устройствах, отсутствующих на вашем экземпляре автомобиля.

Руководство по эксплуатации автомобиля подготовлено на основании технической документации изготовителя, действующей на дату его подписания в печать. Компания Honda Motor Co., Ltd. оставляет за собой право в любое время вносить изменения в конструкцию и технические характеристики автомобилей без предварительного уведомления и без каких-либо обязательств со своей стороны.

Несмотря на то, что настоящее Руководство по эксплуатации применимо к автомобилям, как с правосторонним, так и левосторонним рулевым управлением, основная часть иллюстраций относится к варианту с левым расположением рулевой колонки.

Знаки  и , которые вы можете встретить на табличках и наклейках автомобиля, напоминают вам о необходимости прочесть Руководство по эксплуатации для обеспечения правильного и безопасного использования вашего автомобиля.



Введение

Поздравляем вас! Став владельцем автомобиля марки Honda Legend/Acura RL, вы, без сомнения, сделали правильный и обоснованный выбор. Этот автомобиль будет служить вам долгие годы и постоянно доставлять удовольствие от вождения.

Для того чтобы вы могли постоянно испытывать чувство удовлетворения, эксплуатируя свой новый автомобиль Honda, настоятельно рекомендуем вам изучить данное Руководство по эксплуатации. В нем приведены рекомендации по использованию органов управления автомобилем и разнообразного оборудования, которое предназначено для обеспечения удобства и комфорта. Храните данное Руководство в автомобиле, чтобы оно всегда было под рукой, когда в этом возникнет необходимость.

В отдельном издании приведены гарантийные обязательства, которые распространяются на ваш новый автомобиль. Советуем вам внимательно ознакомиться с объемом и условиями гарантии, с тем, чтобы вы в полной мере представляли себе границы ответственности изготовителя (дилера), а также свои права и обязанности.

Своевременное проведение периодического технического обслуживания автомобиля в соответствии с регламентом, приведенным в настоящем Руководстве и в Сервисной книжке, обеспечит безопасную эксплуатацию и безотказную работу агрегатов и систем вашего автомобиля. Для проведения технического обслуживания автомобиля обращайтесь на сервисную станцию дилера компании Honda, где имеется все необходимое оборудование и квалифицированный персонал. Помните, что дилер, продавший вам автомобиль, готов ответить на ваши вопросы, и с удовольствием сделает все возможное для того, чтобы вы получали удовлетворение от эксплуатации своего автомобиля.

Примите наилучшие пожелания, и счастливого пути!

В тексте настоящего Руководства вам будет неоднократно встречаться предупреждающий заголовок: **ВНИМАНИЕ**. Следуя рекомендациям, данным после этого заголовка, вы сможете предотвратить случайное повреждение вашего автомобиля или возможное отрицательное воздействие на окружающую среду, а также избавите себя от прочего материального ущерба.

(Для автомобилей, поставляемых в Германию)

1. Установка на автомобиль переднего регистрационного знака: Установите регистрационный знак на прилагаемый держатель, который находится на переднем бампере, так, чтобы верхний край знака не выходил за верхнюю полку бампера.
2. Установка на автомобиль заднего регистрационного знака: Установите регистрационный знак так, чтобы его нижняя кромка находилась на одном уровне с нижним краем монтажной площадки, предусмотренной для его установки.



Предупреждения об опасности

В процессе эксплуатации автомобиля очень важно соблюдать все необходимые меры предосторожности, чтобы в максимальной степени обезопасить себя и других людей от возможного травмирования или увечий. Ответственность за безопасность движения и эксплуатации автомобиля лежит на водителе.

В целях обеспечения вашей безопасности данное Руководство содержит многочисленные и важные предупреждения, касающиеся вождения автомобиля, а также правил безопасной эксплуатации и технического обслуживания автомобиля. Аналогичные предупреждения имеются и на специальных табличках, размещенных на кузове автомобиля. Прочитайте эти предупреждения о потенциально опасных ситуациях особенно внимательно. Это поможет вам и другим людям избежать риска травмирования.

Разумеется, невозможно предвидеть абсолютно все опасные ситуации, которые могут возникнуть в процессе эксплуатации или при проведении технического обслуживания автомобиля и привести к вашему травмированию или нанести вред здоровью других людей. Поэтому всегда сами проявляйте здравый смысл, осмотрительность и осторожность.

Важная информация о мерах безопасности доводится до владельца автомобиля в различных формах, включая следующие:

- **Таблички с предупреждениями.** Таблички наклеены в разных местах на кузове автомобиля.
- **Предупреждения об опасности.** Для зрительного выделения текста предупреждений используется восклицательный знак . Каждое предупреждение озаглавлено одним из трех сигнальных слов: **ОПАСНОСТЬ**, **ПРЕДОСТЕРЕЖЕНИЕ** или **ОСТОРОЖНО**. Эти заголовки означают:

ОПАСНОСТЬ

Вы **ПОГИБНИТЕ** или **ПОЛУЧИТЕ ТЯЖЕЛЫЕ УВЕЧЬЯ**, если будете игнорировать данное предупреждение.

ПРЕДОСТЕРЕЖЕНИЕ

Вы **МОЖЕТЕ ПОГИБНУТЬ** или **ПОЛУЧИТЬ СЕРЬЕЗНУЮ ТРАВМУ**, если не будете следовать инструкциям.

ОСТОРОЖНО

Вы **МОЖЕТЕ БЫТЬ ТРАВМИРОВАНЫ**, если не будете соблюдать необходимых мер предосторожности.

- **Указания по безопасному использованию автомобиля** - такие как напоминания о необходимости обеспечения безопасности или о мерах предосторожности.
- **Разделы, посвященные вопросам безопасности** - таким как безопасность водителя и пассажиров.
- **Инструкции по безопасному и правильному использованию автомобиля.**

Настоящее Руководство содержит разнообразную информацию, посвященную вопросам безопасной эксплуатации вашего автомобиля. Поэтому мы настоятельно советуем вам внимательно ознакомиться с его содержанием.



Содержание

В оглавлении каждого раздела Руководства вы найдете полный перечень вопросов, относящихся к тематике конкретного раздела.

Расположение органов управления	2	Перед тем как отправиться в путь	387	Устранение неисправностей в пути	507
Безопасность водителя и пассажиров	7	Применяемое топливо; обкатка нового автомобиля; оборудование для перевозки багажа и других грузов.		Полезные рекомендации и инструкции о том, как действовать в типичных ситуациях при возникновении неисправностей в пути.	
Важная информация о правилах применения ремней безопасности и по уходу за ними; общие сведения о дополнительной системе обеспечения безопасности водителя и переднего пассажира; информация о специальных средствах обеспечения безопасности детей.		Вождение автомобиля	403	Техническая информация по автомобилю и отдельным узлам	545
Органы управления, приборная панель, оборудование салона	81	Запуск двигателя; управление трансмиссией; парковка; рекомендации по буксировке прицепа.		Идентификационные номера автомобиля и агрегатов, габаритные размеры и масса автомобиля, заправочные емкости, технические характеристики двигателей и других агрегатов.	
Стрелочные указатели, индикаторы и сигнализаторы приборной панели; сообщения и символы на информационном дисплее; использование органов управления автомобилем, расположенных на панели управления и на рулевой колонке.		Техническое обслуживание автомобиля	445	Алфавитный указатель	555
Системы, облегчающие использование автомобиля	265	Регламент технического обслуживания автомобиля, в котором указана периодичность операций технического обслуживания, выполняемого самостоятельно или на сервисной станции дилера. Здесь также дан перечень операций по периодическому контролю состояния автомобиля.			
Система кондиционирования воздуха, аудиосистема, прочие системы, повышающие уровень удобств и комфорта.		Уход за кузовом и салоном автомобиля	499		
		Рекомендации по уходу за кузовом и салоном автомобиля, а также по антикоррозионной защите кузова.			



Расположение органов управления

Автомобили с левым расположением рулевой колонки

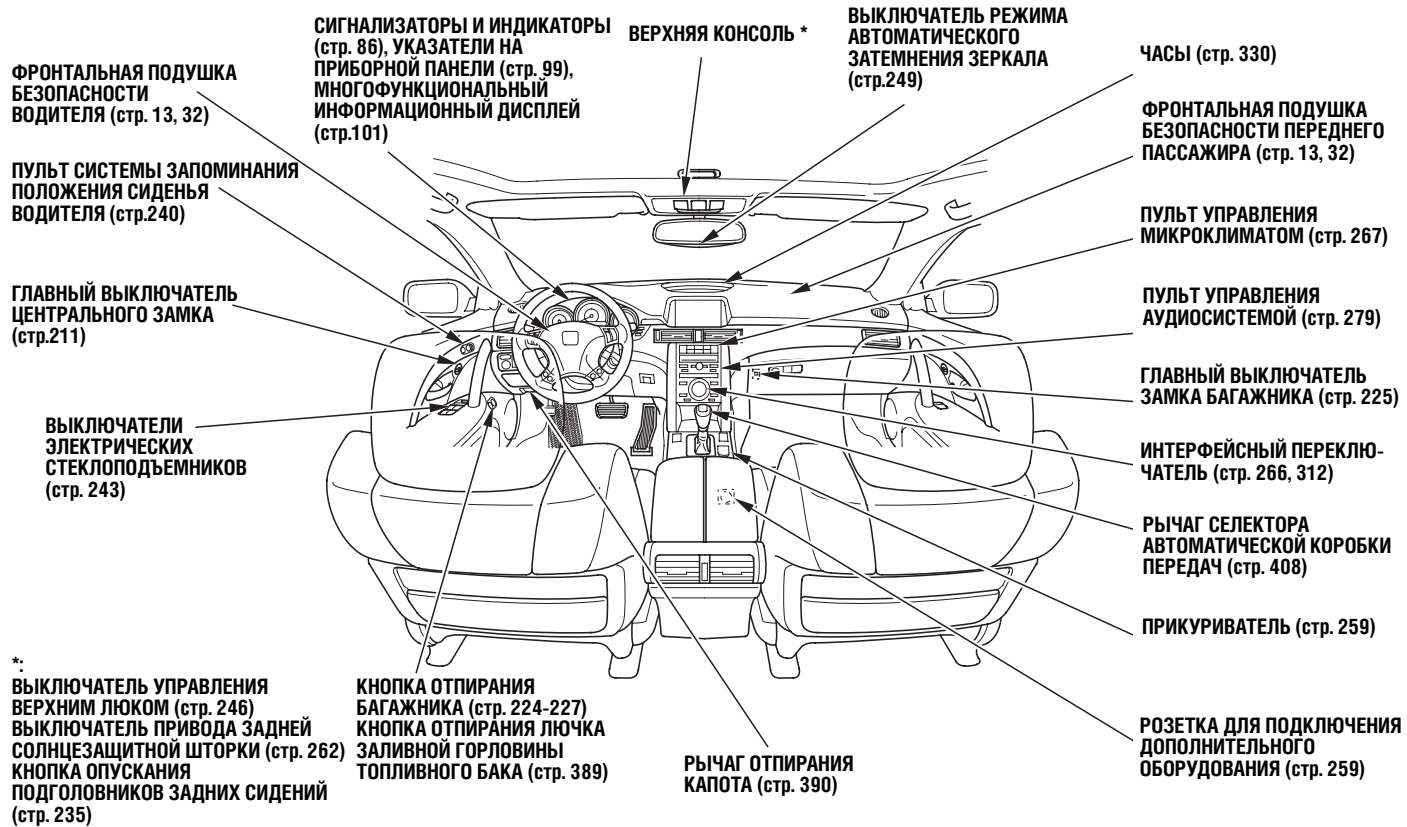

*:
ВЫКЛЮЧАТЕЛЬ УПРАВЛЕНИЯ ВЕРХНИМ ЛЮКОМ (стр. 246)
ВЫКЛЮЧАТЕЛЬ ПРИВОДА ЗАДНЕЙ СОЛНЦЕЗАЩИТНОЙ ШТОРКИ (стр. 262)
КНОПКА ОПУСКАНИЯ ПОДГОЛОВНИКОВ ЗАДНИХ СИДЕНИЙ (стр. 235)

Расположение органов управления

Автомобили с левым расположением рулевой колонки

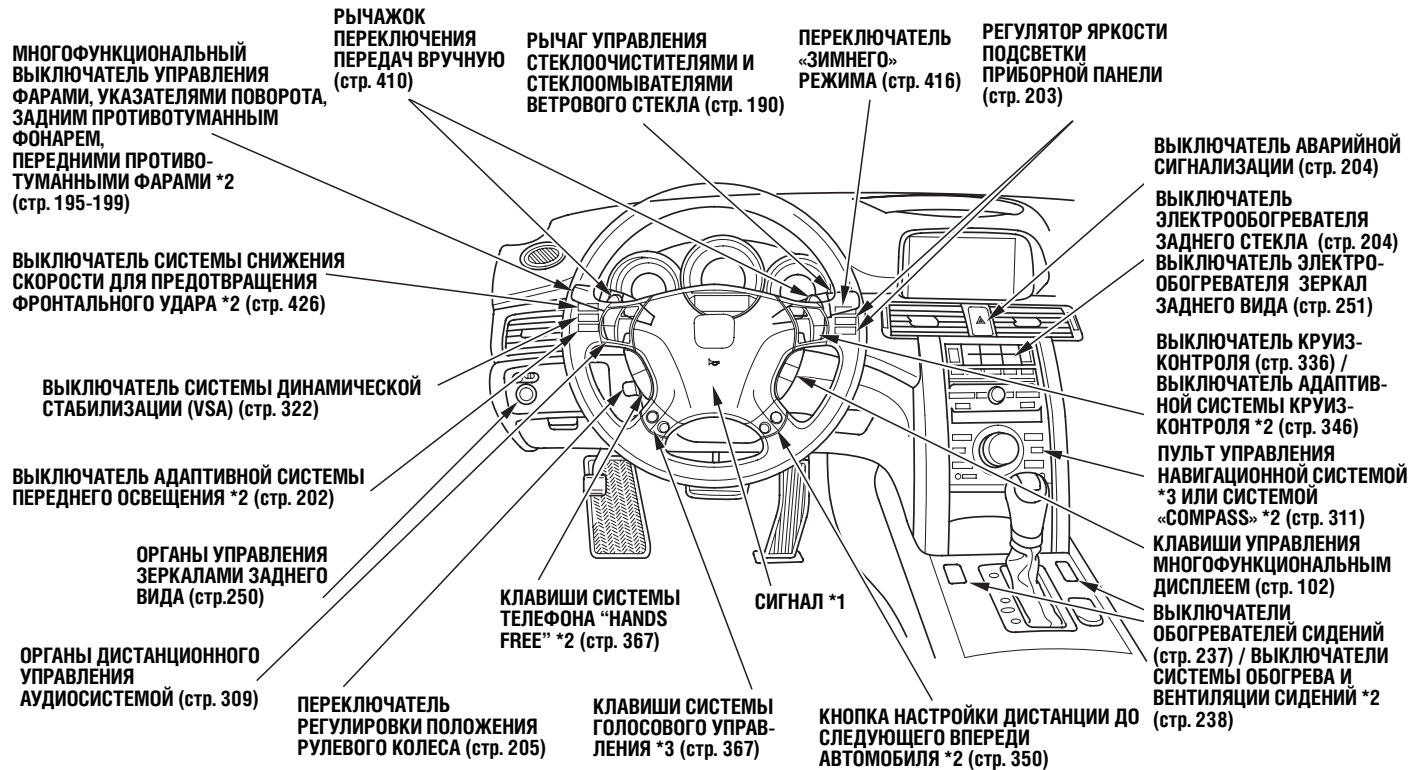

* 1 : Для подачи звукового сигнала, необходимо нажать на центральную часть ступицы рулевого колеса.

* 2 : Для некоторых вариантов комплектации автомобиля

* 3 : Только для автомобилей, оснащенных навигационной системой. Обратитесь к отдельному руководству по навигационной системе.



Расположение органов управления

Автомобили с правым расположением рулевой колонки

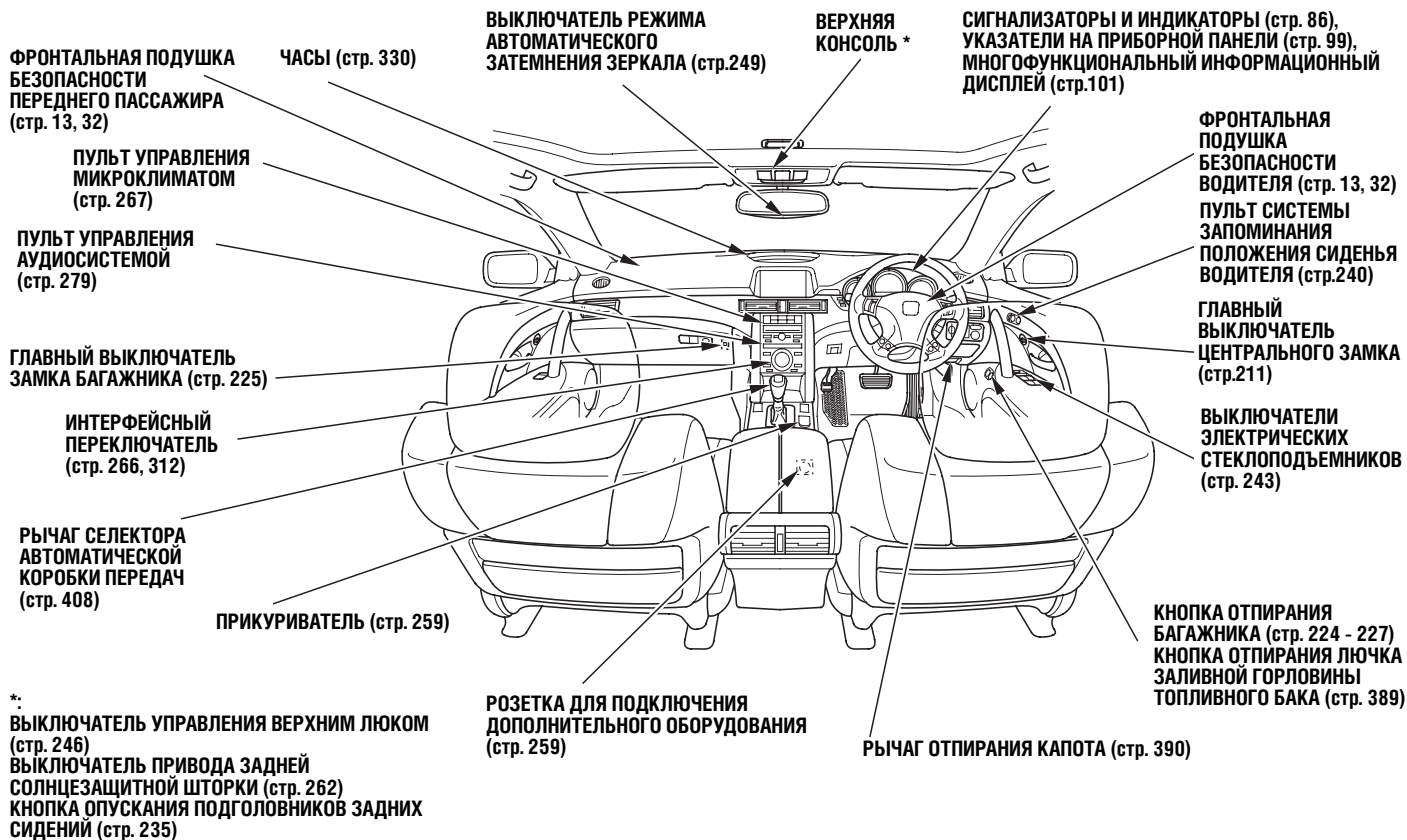

Расположение органов управления

Автомобили с правым расположением рулевой колонки

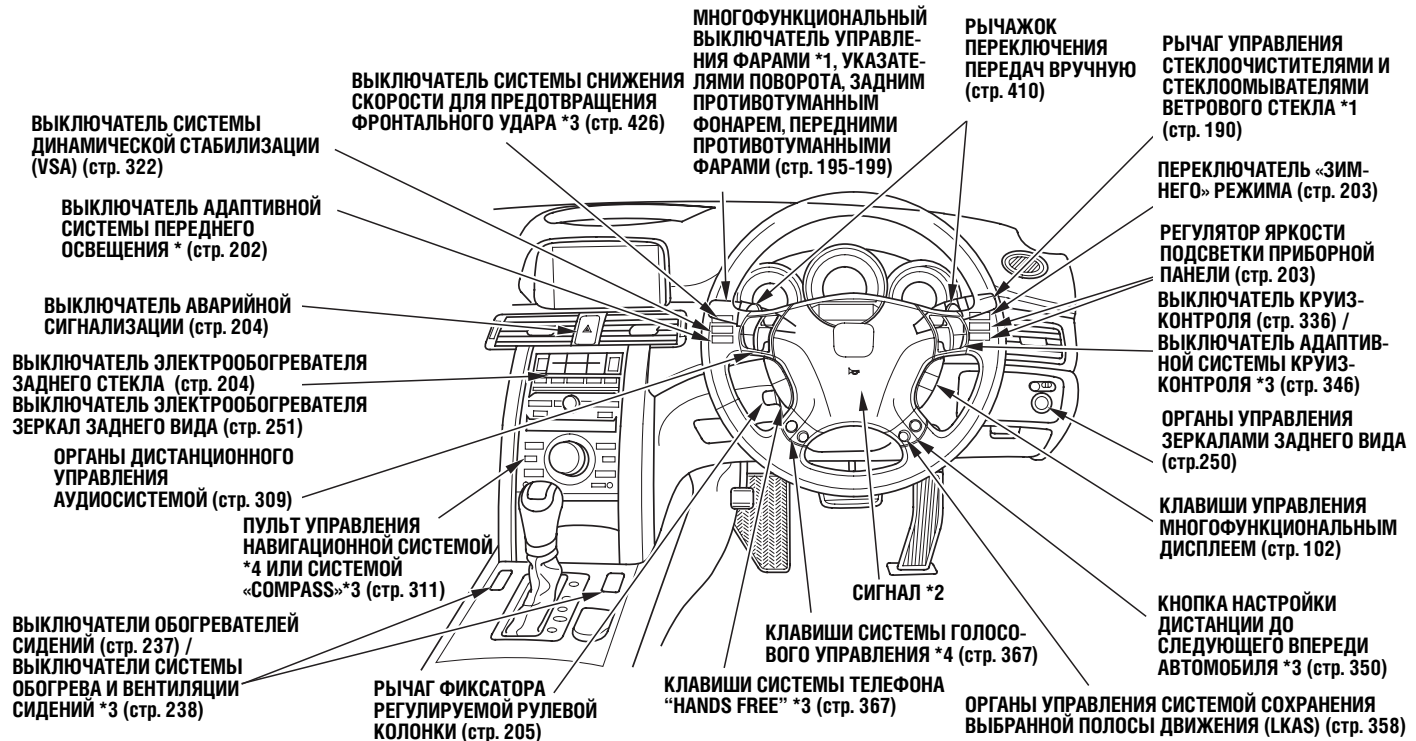

* 1 : На автомобилях, предназначенных для поставки в европейские страны, эти переключатели меняются местами.

* 2 : Для подачи звукового сигнала, необходимо нажать на центральную часть ступицы рулевого колеса.

* 3 : Для некоторых вариантов комплектации автомобиля

* 4 : Только для автомобилей, оснащенных навигационной системой. Обратитесь к отдельному руководству по навигационной системе.



Раздел содержит важную информацию о средствах, обеспечивающих безопасность водителя и пассажиров автомобиля. Здесь вы найдете инструкции по правильному использованию ремней безопасности. В данной главе приведена информация о работе системы подушек безопасности, а также системы подъема капота для снижения тяжести удара в пешехода (для некоторых вариантов автомобиля). Даны также полезные рекомендации по обеспечению безопасности младенцев и малолетних детей в автомобиле.

Важнейшие правила обеспечения безопасности ..	8
Системы безопасности на вашем автомобиле	9
Ремни безопасности	11
Подушки безопасности	13
Система мгновенного подъема капота	15
Средства обеспечения пассивной безопасности водителя и пассажиров	16
1. Закрывание дверей автомобиля	16
2. Регулировка положения передних сидений	18
3. Регулировка положения спинок сидений	19
4. Регулировка положения подголовников	19
5. Застегивание и регулировка ремней безопасности	20
6. Правильное положение водителя и пассажиров на сиденье	22
Рекомендации для беременных женщин	23
Дополнительные рекомендации по обеспечению безопасности	23
Дополнительная информация о ремнях безопасности	25
Устройство ремней безопасности	25
Диагонально-поясной ремень безопасности ..	27

Устройство автоматического натяжения ремней безопасности	28
Усовершенствованные натяжители ремней безопасности	29
Уход за ремнями безопасности	30
Дополнительная информация о подушках безопасности	32
Компоненты дополнительной системы обеспечения безопасности	32
Функционирование фронтальных подушек безопасности	33
Функционирование боковых подушек безопасности	35
Функционирование оконных подушек безопасности	36
Сигнализатор неисправности дополнительной системы безопасности	37
Сигнализатор отключения боковых подушек безопасности	38
Техническое обслуживание подушек безопасности	39
Дополнительные рекомендации по обеспечению безопасности	39
Дополнительная информация о системе мгновенного подъема капота	41
Устройство системы мгновенного подъема капота	41
Принцип действия системы мгновенного подъема капота	41
Предупреждающее сообщение о неисправности системы мгновенного подъема капота	44
Техническое обслуживание системы мгновенного подъема капота	45
Дополнительные рекомендации по обеспечению безопасности	45
Обеспечение безопасности детей – общие сведения	46
Необходимость ограничения подвижности детей в автомобиле	46

Перевозка детей на заднем сиденье автомобиля	47
Риск травмирования ребенка фронтальной подушкой безопасности переднего пассажира	47
Риск травмирования ребенка боковой подушкой безопасности	50
Перевозка в автомобиле группы детей	51
Перевозка детей, требующих повышенного внимания	51
Дополнительные рекомендации по обеспечению безопасности	52
Обеспечения безопасности младенцев и малолетних детей	54
Безопасная перевозка младенцев	54
Безопасная перевозка малолетних детей	56
Выбор средств обеспечения безопасности детей	57
Установка средств обеспечения безопасности детей	59
Средства обеспечения безопасности детей (для стран Европы)	60
Нижние крепления средств обеспечения безопасности детей	62
Крепление детского кресла с помощью диагонально-поясного ремня	65
Крепление детских кресел с помощью верхних лямок	71
Обеспечение безопасности подростков	73
Проверка правильности расположения ремня безопасности	74
Использование дополнительных детских подушек	74
Возможность перевозки подростков на сиденье переднего пассажира	76
Дополнительные рекомендации по обеспечению безопасности	77
Опасность отравления угарным газом	78
Таблички с предупреждениями о потенциальной опасности	79



Важнейшие правила обеспечения безопасности

Данный раздел руководства, как и все руководство в целом, содержит массу полезной информации, касающейся безопасной эксплуатации вашего автомобиля. На этой странице перечислены наиболее важные с нашей точки зрения рекомендации по соблюдению мер безопасности.

Необходимо пристегиваться ремнями безопасности каждый раз во время езды на автомобиле

Ремни безопасности являются наилучшим средством защиты при всевозможных транспортных происшествиях. Подушки безопасности являются лишь дополнением к системе ремней безопасности, и не могут их полностью заменить. Поэтому, даже если автомобиль оснащен подушками безопасности, убедитесь в том, что и вы, и все пассажиры вашего автомобиля правильно и надежно пристегнуты ремнями безопасности (см. стр. 20).

Дети должны быть размещены и надежно зафиксированы в специальных устройствах обеспечения безопасности

Наивысшая безопасность перевозки в автомобиле детей в возрасте до 12 лет достигается при их размещении на заднем сиденье. Младенцы и малолетние дети должны надежно фиксироваться в специальных детских креслах или колыбельках. Детей более старшего возраста, которые еще не могут быть правильно пристегнуты диаго-

нально-поясным ремнем безопасности, следует усаживать на специальные детские подушки и только после этого пристегивать ремнем (стр. 46 – 77).

Не забывайте о риске, которым сопровождается срабатывание подушки безопасности

Подушка безопасности может спасти вашу жизнь при аварии, но она также может серьезно травмировать или даже привести к смерти водителя или переднего пассажира, если сиденье расположено слишком близко к панели управления или если он не пристегнут ремнем безопасности. Наибольшему риску подвержены младенцы, малолетние дети и подростки, а также низкорослые пассажиры. Внимательно следуйте всем инструкциям и предупреждениям настоящего Руководства.

Не употребляйте алкогольных напитков перед ездой и во время управления автомобилем

Употребление алкогольных напитков и вождение автомобиля несовместимо. Даже один глоток алкогольного средства притупляет реакцию водителя, а каждый следующий глоток увеличивает время вашей реакции на изменение дорожной ситуации. Поэтому наиболее верным решением и для вас и для ваших друзей будет никогда не управлять автомобилем в состоянии алкогольного опьянения.

Поддерживайте безопасную скорость автомобиля

Слишком высокая скорость является решающим фактором в автомобильных авариях и гибели людей, находящихся в автомобилях. В целом можно сказать, что чем выше скорость, тем больше риск, но это не означает, что низкая скорость движения автомобиля исключает возможность аварии. Старайтесь никогда не превышать безопасную скорость движения вне зависимости от установленных скоростных ограничений.

Следите за состоянием вашего автомобиля

Исключительно опасными являются проколы и другие повреждения шин. Во избежание серьезных последствий чаще проверяйте состояние шин и давление воздуха в них, и следуйте установленному регламенту технического обслуживания автомобиля (см. стр. 447 настоящего Руководства и Сервисную книжку для автомобилей, поставляемых в европейские страны).



Системы безопасности на вашем автомобиле

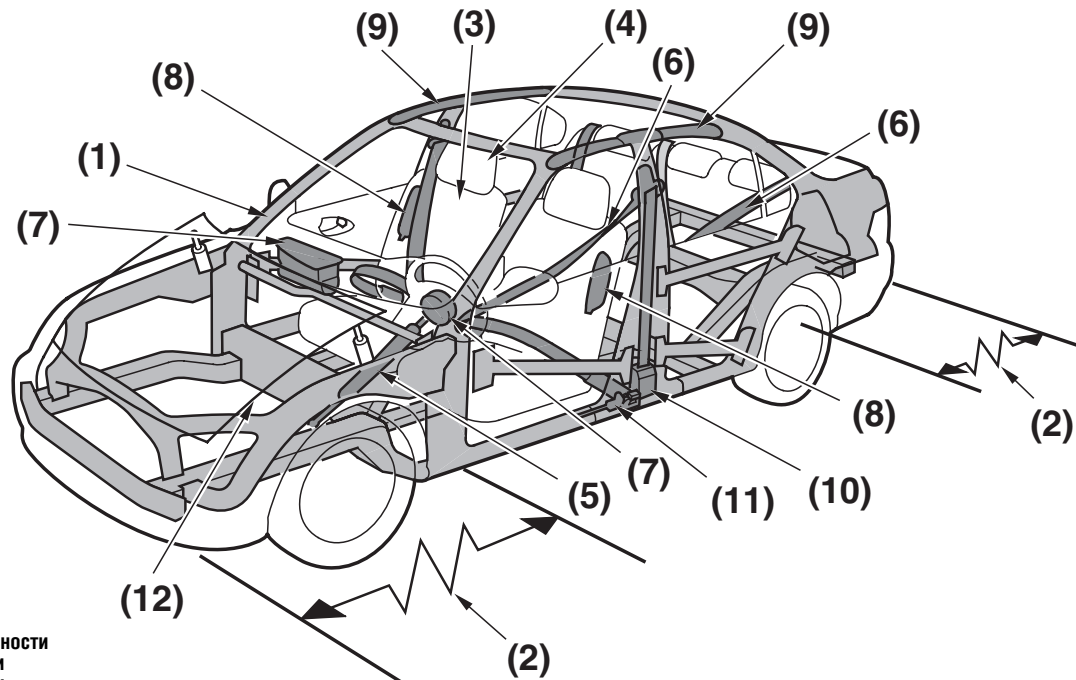

- (1) Жесткий каркас безопасности
- (2) Зоны смятия элементов кузова
- (3) Сиденья и спинки сидений
- (4) Подголовники
- (5) Сминаемая рулевая колонка
- (6) Ремни безопасности
- (7) Фронтальные подушки безопасности
- (8) Боковые подушки безопасности
- (9) Оконные подушки безопасности
- (10) Устройства автоматического натяжения ремней безопасности
- (11) Внешний натяжитель поясной ветви ремня безопасности водителя*
- (12) Система мгновенного подъема капота*

*: Для некоторых вариантов комплектации автомобиля



Системы безопасности на вашем автомобиле

Ваш автомобиль оборудован комплексом средств, предназначенных для защиты водителя и пассажиров в случае дорожно-транспортного происшествия.

Некоторые компоненты системы безопасности не требуют дополнительных действий с вашей стороны. К их числу относятся: прочная стальная конструкция, формирующая каркас безопасности салона; передняя и задняя зоны смятия элементов кузова, при деформации которых происходит поглощение энергии удара; сминаемая рулевая колонка; устройства автоматического натяжения ремней безопасности, которые мгновенно подтягивают ремни в случае удара, а также система мгновенного подъема капота, защищающая пешеходов от тяжелых травм.

Все элементы системы безопасности снижают тяжесть травм, получаемых при дорожно-транспортных происшествиях, если водитель или пассажир занимает правильное положение на сиденье и **пристегнут ремнем безопасности**. Неправильное использование некоторых элементов системы безопасности может даже увеличить риск травматизма при дорожно-транспортных происшествиях.

На следующих страницах разъясняется, каким образом вы можете защитить себя и пассажиров с помощью систем обеспечения безопасности.

10 Безопасность водителя и пассажиров



Системы безопасности на вашем автомобиле

Ремни безопасности

В целях обеспечения безопасности ваш автомобиль оборудован ремнями безопасности, которые установлены на всех сиденьях.

В системе используется визуальный сигнализатор, расположенный на приборной панели, а также звуковой сигнал, напоминающие о необходимости застегнуть ремни безопасности.

Необходимость применения ремней безопасности

Стандартные ремни безопасности наиболее эффективны при их использовании взрослыми людьми и подростками. Младенцы и малолетние дети должны быть размещены в специальных колыбельках или в автомобильных детских креслах.

Езда на автомобиле с не пристегнутыми ремнями безопасности увеличивает риск серьезного травмирования или смерти в случае дорожно-транспортных происшествий, даже если ваш автомобиль оснащен подушками безопасности.

В большинстве европейских стран законодательно установлено обязательное использование ремней безопасности. Рекомендуем вам ознакомиться с соответствующими требованиями местного законодательства и Правил дорожного движения.

⚠ ПРЕДОСТЕРЕЖЕНИЕ

Езда на автомобиле с не пристегнутыми ремнями безопасности увеличивает риск серьезного травмирования или смерти в случае дорожно-транспортных происшествий, даже если ваш автомобиль оснащен подушками безопасности.

Пристегните свой ремень безопасности и убедитесь, что все пассажиры вашего автомобиля также правильно пристегнуты ремнями безопасности.

При правильном использовании ремни безопасности позволяют:

- Предотвратить смещение вашего тела в салоне, чтобы обеспечить вашу защиту всеми остальными элементами системы пассивной безопасности автомобиля.
- Существенно уменьшить риск возможных травм практически при любых дорожно-транспортных происшествиях: лобовых, боковых и задних столкновениях, а также при опрокидывании автомобиля.
- Предохранить людей от отбрасывания в заднюю часть салона автомобиля, а также от травмирования друг друга.
- Предохранить людей от выбрасывания из автомобиля через проем ветрового стекла или открывшуюся дверь.
- Предотвратить смещение тела в положение, которое представляет опасность при срабатывании подушки безопасности. Правильное положение тела снижает риск травм, полученных в результате срабатывания подушки безопасности при дорожно-транспортном происшествии.

ПРОДОЛЖЕНИЕ НА СЛЕДУЮЩЕЙ СТРАНИЦЕ

Безопасность водителя и пассажиров 11



Системы безопасности на вашем автомобиле

Разумеется, ремни безопасности не могут полностью защитить вас и ваших пассажиров абсолютно во всех авариях. Однако в большинстве дорожно-транспортных происшествий ремни безопасности оказываются очень эффективными и значительно снижают тяжесть получаемых травм.

Что вам следует делать:

Всегда пристегиваться ремнями безопасности и убедиться в их правильном положении и надежной фиксации.

ПРЕДОСТЕРЕЖЕНИЕ

- *Лямки ремня безопасности при аварии автомобиля должны распределять нагрузку на прочные отделы скелета человека: бедра, тазовые кости, грудную клетку и плечи; следует избегать расположения поясной ветви ремня на животе.*
- *Ремень безопасности должен быть отрегулирован так, чтобы лямки возможно плотнее прилегли к телу, не ухудшая удобства посадки. Слабина лямок значительно ухудшает защитные свойства ремня безопасности.*
- *Запрещено пользоваться ремнем безопасности, если его лямки перекручены.*
- *Каждый ремень безопасности предназначен для одновременного использования только одним человеком; опасно надевать ремень безопасности на ребенка, который сидит на коленях у взрослого пассажира.*



Системы безопасности на вашем автомобиле

Подушки безопасности

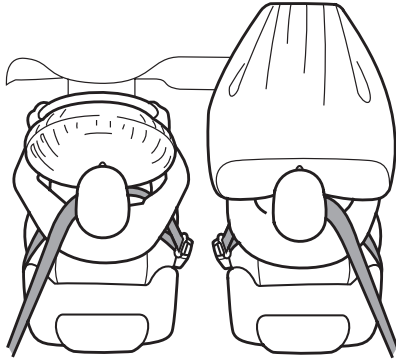

На вашем автомобиле предусмотрена установка дополнительной системы обеспечения безопасности (SRS), которая включает в себя фронтальные подушки безопасности и предназначена для защиты водителя и переднего пассажира от удара головой или грудью о рулевое колесо или панель управления в случае лобового столкновения средней силы или сильного фронтального удара (см. стр. 33)

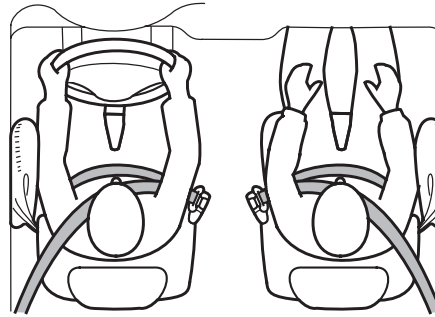

Ваш автомобиль оборудован боковыми подушками безопасности, предохраняющими верхнюю часть тела водителя или переднего пассажира при боковых ударах средней силы и сильных ударах (см. стр. 35).

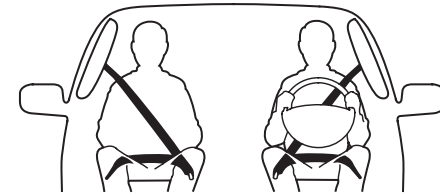

Ваш автомобиль также оборудован оконными подушками безопасности, предохраняющими голову водителя, переднего пассажира, а также пассажиров, занимающих боковые места задних сидений, при боковых ударах средней силы и сильных ударах (см. стр. 36).



Системы безопасности на вашем автомобиле

Вам необходимо знать следующие наиболее важные сведения о подушках безопасности, установленных на вашем автомобиле:

- **Подушки безопасности ни в коем случае не могут заменить ремни безопасности.** Надувные подушки безопасности предназначены только в качестве дополнительного средства для совместного использования с ремнями безопасности.
- **Фронтальные подушки безопасности не обеспечивают защиты в случае удара в автомобиль сзади, при боковом ударе, а также при слабых лобовых столкновениях.**
- **Срабатывание подушки безопасности может привести к травме** Для того чтобы эффективно выполнить свою защитную функцию, подушка безопасности должна наполняться газом с очень большой скоростью. Поэтому подушка безопасности, защищая вас от тяжелых увечий и в ряде случаев даже спасая вашу жизнь, может стать причиной травмирования, а иногда и серьезных увечий вплоть до летального исхода, если водитель или передний пассажир не были надлежащим образом пристегнуты ремнями безопасности или неправильно располагались на сиденьях.

Что вам следует делать: Вам следует пристегнуться ремнем безопасности, располагаясь на максимально возможном удалении от рулевого колеса (но не в ущерб удобству управления автомобилем). Передний пассажир должен сместить свое сиденье назад, как можно дальше от панели управления.

Ниже приводится более подробная информация об обеспечении максимальной безопасности водителя и пассажиров.

Необходимо, однако, понимать, что ни одна, даже самая совершенная система обеспечения пассивной безопасности, не может полностью гарантировать защиту от травм или гибели людей, даже если они пристегнуты ремнями безопасности, и при своевременном срабатывании подушек безопасности.

14 Безопасность водителя и пассажиров



Системы безопасности на вашем автомобиле

Система мгновенного подъема капота (для некоторых вариантов автомобиля)

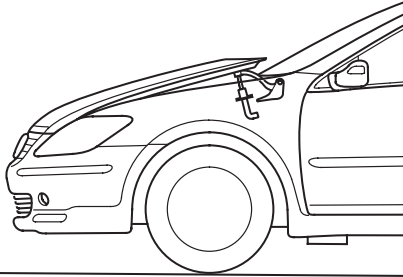

Ваш автомобиль оснащен системой мгновенного подъема капота. Система мгновенного подъема капота предназначена для снижения тяжести травмы головы пешехода в случае удара передней частью автомобиля. Более подробная информация о данной системе приведена на стр. 41.



Средства обеспечения пассивной безопасности водителя и пассажиров

Введение

Инструкции, изложенные на следующих страницах, знакомят вас с тем, как обеспечить максимальную защиту водителя, взрослых пассажиров, а также подростков старшего возраста, которым уже разрешено ехать на переднем сиденье автомобиля.

Далее, на страницах 46 – 53, даны рекомендации по обеспечению безопасности малолетних детей и младенцев.

1. Закрывание дверей автомобиля

После того, как водитель и пассажиры займут свои места в автомобиле, убедитесь в том, что все двери автомобиля плотно закрыты.

Для европейских стран



Для всех стран, кроме стран Европы



На многофункциональном информационном дисплее отображается любая неплотно закрытая дверь, а также крышка багажника. Каждому состоянию дверей автомобиля соответствует определенный символ, а для некоторых вариантов автомобиля – также текстовое сообщение.

Если хотя бы одна дверь закрыта неплотно, то вы увидите на экране дисплея соответствующую пиктограмму, а для некоторых вариантов автомобиля также надпись “DOOR OPEN” (Дверь не закрыта).

На иллюстрации показана пиктограмма, которая предупреждает водителя, что не закрыты передняя правая и задняя левая двери.



Средства обеспечения пассивной безопасности водителя и пассажиров

Для европейских стран



Для всех стран, кроме стран Европы



*: TRUNK – крышка багажника

Если крышка багажника закрыта неплотно, то вы увидите на дисплее соответствующую пиктограмму, а также надпись “TRUNK OPEN” (Багажник не закрыт).

Для европейских стран



Для всех стран, кроме стран Европы



*: TRUNK – крышка багажника

Если крышка багажника и хотя бы одна дверь закрыты неплотно, то вы увидите на экране дисплея соответствующую пиктограмму, а для некоторых вариантов автомобиля также надпись “DOOR & TRUNK OPEN” (Дверь и крышка багажника не закрыты).

Информация о запирании дверей приведена на стр. 211.



Средства обеспечения пассивной безопасности водителя и пассажиров

2. Регулировка положения передних сидений

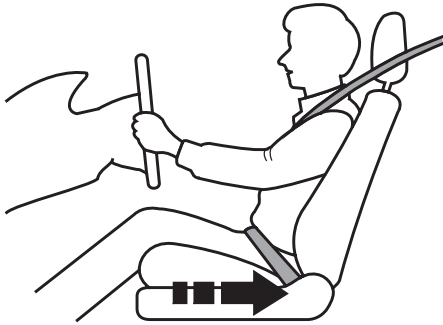

Сместите водительское сиденье в максимально удаленное от рулевого колеса положение, но таким образом, чтобы не ухудшить удобство управления автомобилем. Сиденье переднего пассажира также следует сдвинуть максимально назад.

Если вы сидите слишком близко к рулевому колесу, а пассажир находится слишком близко к передней панели салона, то в случае аварии не исключены серьезные травмы из-за срабатывания фронтальных подушек безопасности или из-за удара о рулевое колесо или о панель управления.

Наряду с регулировкой водительского сиденья, отрегулируйте положение рулевого колеса по высоте и углу наклона (стр. 205).

Если из-за небольшого роста вы не можете сдвинуть водительское сиденье достаточно далеко назад от рулевого колеса и педалей, не ухудшая удобство управления автомобилем, рекомендуем рассмотреть возможность использования дополнительного оборудования для адаптации вашего положения на сиденье.

Отрегулировав положения сидений, проверьте надежность их фиксации. Информация о регулировке передних сидений приведена на стр. 232.

⚠ ПРЕДОСТЕРЕЖЕНИЕ

Слишком близкое к рулевому колесу положение сиденья водителя, а сиденья переднего пассажира - к передней панели, может привести к получению серьезных травм или даже смертельному исходу, если в результате дорожно-транспортного происшествия сработают подушки безопасности.

Старайтесь всегда располагать передние сиденья как можно дальше от подушек безопасности.



Средства обеспечения пассивной безопасности водителя и пассажиров

3. Регулировка положения спинок сидений

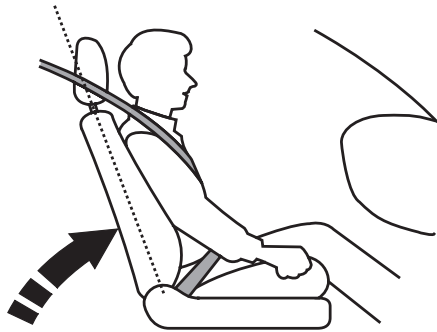

Установите спинку водительского сиденья в наиболее удобное для вас вертикальное положение, оставив достаточно пространства между вашей грудной клеткой и ступицей рулевого колеса, в которую вмонтирована подушка безопасности.

Передний пассажир также должен привести спинку своего сиденья в вертикальное положение, при этом максимально отодвинув сиденье от передней панели.

⚠ ПРЕДОСТЕРЕЖЕНИЕ

Слишком сильный наклон спинки сиденья в случае дорожно-транспортного происшествия может привести к серьезным увечьям и даже к смертельному исходу.

Отрегулируйте положение спинки сиденья, приведя ее в вертикальное положение, и плотно прислонитесь спиной к спинке сиденья.

Сильный наклон спинки сиденья приводит к тому, что плечевая ветвь ремня не располагается на грудной клетке, что снижает эффективность защитных функций ремня. Кроме того, возрастает вероятность подныривания под ремень при сильном лобовом ударе в автомобиль. Чем больше спинка сиденья наклонена назад, тем тяжелее могут быть полученные травмы.

Информация о регулировке спинок передних сидений приведена на стр. 232.

4. Регулировка положения подголовников



Подголовник сиденья водителя должен быть отрегулирован по высоте так, чтобы затылок упирался в его центральную часть.

Регулируемые подголовники пассажирских сидений также должны быть установлены в правильные положения. Высокому водителю (пассажиру) следует установить подголовник в максимально поднятое положение.



Средства обеспечения пассивной безопасности водителя и пассажиров

⚠ ПРЕДОСТЕРЕЖЕНИЕ

Неправильное положение подголовников снижает эффективность их защитных функций и повышает риск получения серьезных травм в результате дорожно-транспортного происшествия.

Перед поездкой убедитесь в правильном положении подголовников всех сидений.

Правильное положение подголовников помогает предотвратить травмирование шеи и головы при ударе в автомобиль сзади.

Информация о регулировке подголовников приведена на стр. 234.

5. Застегивание и регулировка ремней безопасности

Вставьте скобу ремня в замок, затем потяните за лямку ремня вверх, чтобы проверить надежность фиксации скобы в замке. Убедитесь, что лямка ремня не перекручена, поскольку перекрученный ремень сам по себе является травмоопасным.



Средства обеспечения пассивной безопасности водителя и пассажиров



Максимально опустите поясную лямку ремня, лежащую на бедрах, затем потяните за плечевую ветвь ремня, чтобы выбрать слабинку и добиться плотного прилегания ремня к телу. Правильное положение нижней лямки ремня обеспечит при аварии безопасное для вашего здоровья восприятие инерционной нагрузки прочными тазовыми костями.

В случае необходимости дополнительно подтяните ремень и добейтесь, чтобы плечевая лямка проходила по ключице и лежала на грудной клетке.

Такое положение ремня позволит распределить инерционную нагрузку от удара на более прочную верхнюю часть грудной клетки.

⚠ ПРЕДОСТЕРЕЖЕНИЕ

Езда с неправильно пристегнутым ремнем безопасности увеличивает вероятность тяжелого увечья или смертельного исхода в случае дорожно-транспортного происшествия.

Пристегните свой ремень безопасности и проверьте, чтобы все пассажиры вашего автомобиля были правильно пристегнуты ремнями безопасности.

Если плечевая ветвь ремня касается шеи или проходит по предплечью, а не по плечу, то необходимо отрегулировать положение верхней точки крепления ремня.



Ремни безопасности передних сидений оснащены регулируемыми креплениями. Чтобы отрегулировать положение верхней точки крепления ремня, нажмите на кнопку фиксатора и продвиньте крепление вверх или вниз, пока оно не установится в нужном положении (конструкция фиксатора допускает установку крепления ремня в четырех положениях).

ПРОДОЛЖЕНИЕ НА СЛЕДУЮЩЕЙ СТРАНИЦЕ

Безопасность водителя и пассажиров 21



Средства обеспечения пассивной безопасности водителя и пассажиров

Никогда не располагайте плечевую ветвь ремня под рукой или за спиной. Это может повлечь за собой серьезные травмы при аварии.

Неисправный или неправильно пристегнутый ремень безопасности не сможет защитить вас в случае аварии.

Недопустимо использование неисправных ремней безопасности. Использование неисправного ремня безопасности влечет за собой серьезный риск получения травм или даже летального исхода. Поручите своему дилеру как можно скорее осуществить проверку правильности функционирования ремней безопасности.

Дополнительная информация о системе ремней безопасности на вашем автомобиле, а также о рекомендациях по уходу за ними, приведена на стр. 25.

6. Правильное положение водителя и пассажиров на сиденье

После того, как водитель и все пассажиры заняли свои места в салоне, отрегулировали положение сидений и пристегнулись ремнями безопасности, необходимо сохранять правильное вертикальное положение, плотно прислонившись спиной к спинке сиденья, и держать ноги на полу вплоть до полной остановки автомобиля и выключения двигателя.

Неправильная посадка во время движения повышает риск травмирования в результате дорожно-транспортного происшествия. Так, если пассажиры сидят согнувшись, лежат, поворачиваются в стороны, наклоняются вперед или вбок, кладут ноги на сиденье, то риск получения серьезных увечий в результате аварии значительно возрастает.

Кроме того, передние пассажиры, занимающие неправильное положение на сиденьях, могут получить серьезные травмы от сломанных в результате аварии частей внутренней отделки салона, а также от срабатывания фронтальных подушек безопасности.

Если передний пассажир сильно наклонится набок, так, что его голова окажется в зоне действия боковой подушки безопасности, то при срабатывании подушки безопасности он может получить достаточно сильный удар, который приведет к серьезной травме.

⚠ ПРЕДОСТЕРЕЖЕНИЕ

Неправильное положение на сиденье во время поездки может привести к серьезным травмам и увечьям в результате дорожно-транспортного происшествия.

Старайтесь соблюдать правильное положение на сиденье, держа спину плотно прижатой к спинке сиденья и поставив ноги на пол.



Средства обеспечения пассивной безопасности водителя и пассажиров

Рекомендации для беременных женщин



Обеспечение безопасности беременной женщины при дорожно-транспортном происшествии является лучшим способом спасти будущего ребенка, поэтому при езде на автомобиле (в качестве водителя или пассажира) беременная женщина должна всегда пользоваться ремнем безопасности, помня о том, что поясная лямка должна располагаться как можно ниже на бедрах.

Беременная женщина, управляющая автомобилем, должна сидеть прямо, а сиденье должно быть максимально далеко отодвинуто от рулевого колеса, но без ухудшения удобства управления автомобилем. Беременная женщина, занимающая место переднего пассажира, должна сдвинуть сиденье максимально назад.

Это значительно уменьшит риск получения травмы в результате аварии или при срабатывании подушки безопасности, как самой женщиной, так и ее будущим ребенком.

При каждом посещении врача, у которого вы наблюдаетесь во время беременности, проконсультируйтесь, допустимо ли вам управлять автомобилем.

Дополнительные рекомендации по обеспечению безопасности

- **Запрещено использовать один и тот же ремень безопасности для пристегивания двух человек одновременно.** При несоблюдении этой рекомендации пассажиры могут серьезно пострадать в результате аварии.
- **Не располагайте никаких предметов на ремне безопасности.** Установка дополнительных предметов, таких как накладки для уменьшения давления или изменения положения плечевой ветви ремня, может снизить эффективность ремней безопасности и увеличить вероятность травмирования при аварии автомобиля.

ПРОДОЛЖЕНИЕ НА СЛЕДУЮЩЕЙ СТРАНИЦЕ

Безопасность водителя и пассажиров **23**



Средства обеспечения пассивной безопасности водителя и пассажиров

- **Не располагайте твердых или острых предметов между собой и фронтальной подушкой безопасности.** Перевозка твердых или острых предметов на коленях, или управление автомобилем с трубкой для курения или другими острыми предметами во рту может привести к тяжелым последствиям и травмам в результате аварии.
- **Не располагайте руки близко к местам расположения подушек безопасности.** При срабатывании подушки безопасности вы можете получить травму рук.
- **Не прикрепляйте никаких предметов к крышкам подушек безопасности.** Любые предметы, прикрепленные к крышкам, обозначенным надписью «SRS AIRBAG» («ПОДУШКА БЕЗОПАСНОСТИ»), будут препятствовать нормальной работе подушек безопасности и могут быть отброшены в салон при надувании подушки безопасности.
- **Не располагайте твердых предметов у передних дверей.** При срабатывании боковой или оконной подушки безопасности подстаканник или любой другой твердый предмет, расположенный у двери, может быть отброшен в салон, что приведет к травме.
- **Не располагайте вешалку или любые твердые предметы на крючке для одежды.** В противном случае вы рискуете получить травму при срабатывании оконной подушки безопасности.



Дополнительная информация о ремнях безопасности

Устройство ремней безопасности

Ваш автомобиль оборудован пятью комплектами диагонально-поясных ремней безопасности для водителя и всех пассажиров, сидящих на переднем и заднем сиденьях. Передние ремни безопасности оборудованы также устройствами для их автоматического натяжения, причем в автомобилях, оснащенных системой снижения скорости для предотвращения фронтального удара, установлены усовершенствованные преднатяжители ремней.



В системе ремней безопасности используется визуальный сигнализатор, расположенный на приборной панели, а также звуковой сигнал, напоминающие о необходимости застегнуть ремни безопасности.

Кроме автомобилей для Кореи

Данная система постоянно контролирует состояние всех ремней безопасности (пристегнуты или нет).

Для автомобилей поставляемых в Корею

Данная система постоянно контролирует состояние только ремня безопасности водителя.

При повороте ключа зажигания в положение ON (II) при непристегнутом ремне безопасности, подается предупреждающий звуковой сигнал, и мигает визуальный

сигнализатор. Если ремень не будет застегнут до прекращения звукового сигнала, то визуальный сигнализатор перестанет мигать, но будет светиться без мигания.



Кроме автомобилей, поставляемых в Корею

Если передний пассажир не пристегнет ремень безопасности, то визуальный сигнализатор включится приблизительно через 6 секунд после поворота ключа зажигания в положение ON (II).

Если ремень безопасности водителя или переднего пассажира не будет пристегнут во время движения, то мигание сигнализатора и подача звукового сигнала будут периодически возобновляться.

Если сиденье переднего пассажира не занято или на нем сидит маленький ребенок, то визуальный сигнализатор не включается, и звуковой сигнал не подается.

Для автомобилей, поставляемых в Европу

Если не пристегнут ремень безопасности водителя, то на многофункциональном дисплее появляется пиктограмма  или текст «FASTEN SEAT BELT» (Пристегните ремень); если не пристегнут ремень безопасности переднего пассажира, то на многофункциональном дисплее появляется пиктограмма  или текст «PASSENGER FASTEN SEAT BELT» (Пассажир, пристегните ремень).

Для автомобилей, не поставляемых в Европу
Вы увидите на дисплее надпись «FASTEN SEAT BELT» (Пристегните ремень), если не пристегнут ремень водителя, или текст «PASSENGER FASTEN SEAT BELT» (Пассажир, пристегните ремень), если не пристегнут ремень пассажира, сопровождаемую соответствующим символом.

Для автомобилей, поставляемых в Корею

Если водитель продолжает движение, не пристегнувшись ремнем безопасности, то через регулярные промежутки времени будет снова подаваться звуковой сигнал, а на многофункциональном дисплее появится предупреждение «FASTEN SEAT BELT» (Пристегните ремень).

ПРОДОЛЖЕНИЕ НА СЛЕДУЮЩЕЙ СТРАНИЦЕ

Безопасность водителя и пассажиров **25**



Дополнительная информация о ремнях безопасности



Автомобили с системой контроля состояния ремней безопасности заднего сиденья
После поворота ключа зажигания в положение ON (II) в верхней зоне экрана multifunctional дисплея отображается состояние всех трех ремней безопасности пассажиров заднего сиденья (застегнуты ли пряжки или нет).

Эта информация остается на экране в течение 30 секунд. Если водитель нажмет на кнопку INFO или на кнопку управления дисплеем, расположенную на рулевом колесе, то данная информация исчезает с экрана немедленно.

Таким образом, система определяет, застегнута ли пряжка любого из трех ремней безопасности заднего сиденья. Водитель видит на экране дисплея, какие именно ремни не застегнуты и может своевременно напомнить пассажирам о необходимости пристегнуться ремнями безопасности. Индикаторы, по которым можно определить, пристегнут ли ремнем тот или иной задний пассажир, выводятся в правую часть верхней зоны экрана.

На рисунке слева показан случай, когда левый задний пассажир не пристегнул ремень безопасности, а остальные два пассажира пристегнуты ремнями.

Вы также можете проверить состояние ремней безопасности (застегнуты или нет) во время движения автомобиля. Несколько раз нажмите и отпустите кнопку вывода системных сообщений, чтобы сменить текущее состояние дисплея.



Если система не может определить состояние ремней безопасности, то на дисплее появится пиктограмма с тремя дефисами (см. рисунок). Чтобы повторно инициализировать систему, поверните ключ зажигания в положение LOCK (0). При неисправности системы контроля ремней безопасности включается также визуальный сигнализатор дополнительной системы безопасности (SRS) Обратитесь к дилеру для проверки и возможного ремонта автомобиля (стр. 37).



Дополнительная информация о ремнях безопасности

Система контроля состояния ремней безопасности использует датчик, который позволяет определить, занято ли переднее сиденье пассажиром. Система мониторинга занятости сиденья переднего пассажира может не работать или работать неправильно в следующих случаях:

- На сиденье переднего пассажира находится тяжелый предмет.
- Пассажир сидит на дополнительной подушке, которая положена на переднее сиденье.
- Передний пассажир занимает неправильное положение на сиденье.

Если переднее сиденье ничем и никем не занято, но включается визуальный сигнализатор или звуковой сигнал, обратитесь к дилеру компании Honda для проверки и ремонта системы.

Диагонально-поясной ремень безопасности

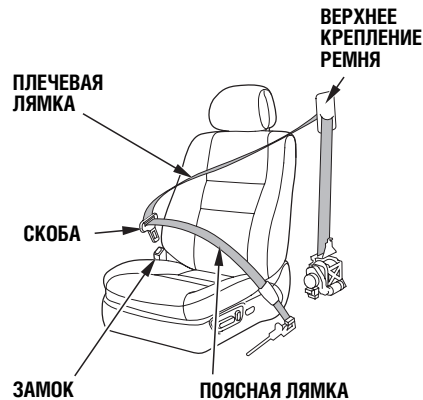

Диагонально-поясной ремень безопасности одновременно опоясывает бедра (нижняя, поясная ляжка) и проходит поверх грудной клетки через плечо (верхняя, плечевая ляжка).

Для того чтобы зафиксировать ремень безопасности, вставьте скобу в замок и потяните за ляжку ремня вверх, чтобы проверить надежность фиксации скобы в замке (о правильном положении ремня безопасности см. стр. 20).

Для того чтобы отстегнуть ремень безопасности, нажмите на красную кнопку с надписью PRESS, которая расположена на корпусе замка. Проведите ремень вокруг вашего тела и обеспечьте его втягивание инерционной катушкой. После выхода из автомобиля проверьте, чтобы ремень не остался в проеме двери и не был зажат при закрывании двери.

Каждый диагонально-поясной ремень снабжен инерционной катушкой. Инерционная катушка практически не стесняет движений пристегнутого ремнем человека и позволяет ему легко изменять позу на сиденье. При дорожно-транспортном происшествии или резком торможении автомобиля инерционная катушка автоматически блокирует ремень безопасности, обеспечивая фиксацию тела от опасных перемещений.



Дополнительная информация о ремнях безопасности

Диагонально-поясные ремни безопасности, установленные на всех местах заднего сиденья вашего автомобиля, снабжены дополнительным фиксирующим зажимом, обеспечивающим надежность фиксации специальных детских защитных устройств (см. стр. 65).

При вытягивании плечевой ветви ремня на полную длину приводится в действие инерционная катушка. Ремень наматается обратно на катушку, исключив при этом возможность опасного перемещения пассажира.

Для разблокировки инерционной катушки, выньте скобу из замка и дайте ремню автоматически намататься на катушку. При необходимости вы можете вытянуть ремень на нужную длину и заново отрегулировать его положение.

Устройство автоматического натяжения ремней безопасности



Дополнительный натяжитель поясной ветви ремня безопасности водителя (для некоторых вариантов исполнения автомобиля)

С целью дополнительной защиты водителя и переднего пассажира от травм передние сиденья вашего автомобиля оснащены устройствами автоматического натяжения ремней безопасности. В момент активации системы происходит мгновенное натяжение ремней, которые надежно прижимают водителя и переднего пассажира к спинкам сидений.

Если при аварии срабатывают фронтальные подушки безопасности, то одновременно с ними срабатывают и преднатяжители ремней безопасности.

Если при аварии срабатывают боковые или оконные подушки безопасности, то одновременно с ними срабатывают и преднатяжители ремней безопасности, расположенных с соответствующего борта автомобиля.

Преднатяжители ремней безопасности могут сработать при некоторых столкновениях, даже если фронтальные подушки безопасности не активируются. Бывают аварии, при которых нет необходимости в активации подушек безопасности, однако натяжение ремня безопасности оказывается полезным.

После активации преднатяжителей ремни безопасности останутся в натянутом состоянии до тех пор, пока их не отстегнут обычным способом.

Если преднатяжитель ремня безопасности сработал, то он непригоден к дальнейшему использованию и подлежит замене.





Дополнительная информация о ремнях безопасности



В случае неисправности системы автоматического натяжения ремней безопасности включается визуальный сигнализатор SRS, расположенный на приборной панели (см. стр. 37).

Усовершенствованные натяжители ремней безопасности

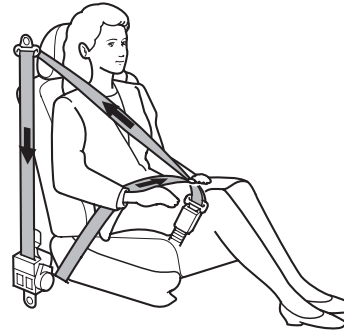

Автомобили, оснащенные системой снижения скорости для предотвращения фронтального удара

С целью повышения безопасности ремни передних сидений оснащены усовершенствованными преднатяжителями, которые работают совместно с системой снижения скорости для предотвращения фронтального удара (CMBS). Более подробная информация о системе CMBS приведена на стр. 423.

Кроме того, усовершенствованные преднатяжители ремней безопасности взаимодействуют с тормозным усилителем (см. стр. 419).

Если ваш автомобиль приближается к следующему впереди автомобилю на определенное расстояние, то преднатяжитель слегка подтягивает ремень безопасности, чтобы предупредить водителя о надвигающейся опасности. Если вероятность столкновения со следующим впереди автомобилем возрастает, то усовершенствованные преднатяжители натягивают ремни безопасности водителя и переднего пассажира с большей силой, достаточной для обеспечения их защиты. После активации усовершенствованные преднатяжители освобождают ремни безопасности.

Чтобы усовершенствованные преднатяжители смогли надежно вас защитить, вы и передний пассажир должны занимать правильные положения на сиденьях и быть пристегнутыми ремнями безопасности (стр. 20).



Дополнительная информация о ремнях безопасности

Усовершенствованные преднатяжители не активируются, если ремни не застегнуты, а также если на панели управления светится индикатор отключения системы динамической стабилизации (VSA).

Если преднатяжители ремней безопасности сработали в результате аварии, то замене подлежат не только преднатяжители, но и оба ремня безопасности передних сидений, а также все связанные с ними компоненты (см. стр. 30). Если были активированы только усовершенствованные преднатяжители ремней безопасности, то компоненты системы заменять не требуется.

Уход за ремнями безопасности

В целях обеспечения безопасности вы должны регулярно проверять состояние ремней на вашем автомобиле.

Для проверки полностью вытяните каждый ремень из инерционной катушки и осмотрите его на предмет наличия потертых мест, порезов, прожогов или следов износа. Проверьте работу замка и легкость втягивания ремня инерционной катушкой. Если ремень плохо втягивается в инерционную катушку, возможно, поможет его очистка (стр. 505). Ремни безопасности, которые не находятся в удовлетворительном состоянии, не могут обеспечить безопасность и должны быть немедленно заменены.

ПРЕДОСТЕРЕЖЕНИЕ *Запрещено самостоятельно вносить какие-либо изменения в конструкцию ремней безопасности, в результате которых ухудшается или блокируется работа натяжного устройства инерционной катушки или утрачивается возможность ручную отрегулировать длину ремня для устранения его слабину.*

Если ремни безопасности испытали при столкновении автомобиля большую нагрузку, обратитесь к дилеру для проверки ремней и, в случае необходимости, их замены на новые. Помните, что ремни автомобиля, побывавшего в аварии, не смогут обеспечить должного уровня безопасности при следующем дорожно-транспортном происшествии.

Одновременно с проверкой ремней безопасности, дилер должен проверить состояние мест их крепления на кузове автомобиля. Преднатяжители ремней безопасности, которые были активированы при аварии, должны быть заменены новыми.

ПРЕДОСТЕРЕЖЕНИЕ *После серьезной аварии автомобиля следует обязательно заменить испытавшие большую нагрузку ремни безопасности вместе с замками и инерционными катушками, даже если отсутствуют внешние признаки повреждений.*

ПРЕДОСТЕРЕЖЕНИЕ *Необходимо избегать попадания на лямки ремней безопасности таких веществ, как полироли, масло, другие химикаты и в особенности электролит. Для чистки ремней безопасности следует использовать нейтральный мыльный раствор. Ремни безопасности подлежат замене новыми ремнями при наличии на лямках потертостей, сильных загрязнений или механических повреждений.*



Дополнительная информация о ремнях безопасности

⚠ ПРЕДОСТЕРЕЖЕНИЕ

Пренебрежение регулярными проверками состояния ремней безопасности может привести к серьезным травмам и даже к смертельному исходу, вызванному отказом функционирования или неполноценным функционированием ремней безопасности.

Регулярно проверяйте состояние ремней безопасности на вашем автомобиле, и, при необходимости, немедленно их замените.

Места крепления ремней безопасности (Передние сиденья)

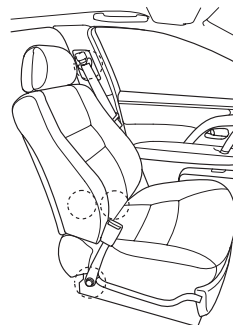

При замене ремней безопасности следует убедиться в правильности выбранных мест крепления, которые показаны на рисунках.

(Задние сиденья)

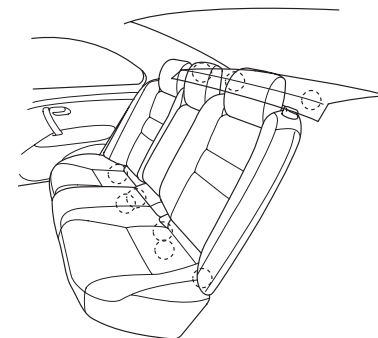

Заднее сиденье оборудовано тремя диагонально-поясными ремнями безопасности.



Дополнительная информация о подушках безопасности

Компоненты дополнительной системы обеспечения безопасности

Система подушек безопасности состоит из следующих элементов:

- Две фронтальные подушки безопасности. Подушка безопасности водителя расположена под накладкой ступицы рулевого колеса, подушка безопасности переднего пассажира находится за передней панелью. Места расположения обеих подушек помечены надписями «SRS AIRBAG» (см. стр. 33).
- Две боковые подушки безопасности водителя и переднего пассажира. Подушки находятся в боковых зонах спинок передних сидений. Места расположения обеих подушек помечены надписями «SIDE AIRBAG» (см. стр. 35).
- Две оконные подушки безопасности (надувные шторы), которые расположены с каждого борта автомобиля. Подушки встроены в потолок над окнами дверей автомобиля. На передних и задних стойках с обеих сторон имеются надписи «SIDE CURTAIN AIRBAG» (см. стр. 36)

- Усовершенствованные преднатяжители ремней безопасности водителя и переднего пассажира (для автомобилей с системой CMBS) (стр. 29).
- Автоматические преднатяжители ремней безопасности водителя и переднего пассажира (стр. 28).
- Датчики, реагирующие на фронтальные и боковые удары средней силы и сильные.
- Датчик, который определяет, что в зоне действия боковой подушки безопасности переднего пассажира находится ребенок и, следовательно, данную подушку безопасности необходимо отключить (см. стр. 35).
- Запоминающее устройство, в котором регистрируется информация о датчиках, об электронном блоке управления системой, а также о газогенераторах подушек безопасности.
- Высокотехнологичная электронная система, которая постоянно контролирует и регистрирует информацию о датчиках, об электронном блоке управления системой, о газогенераторах подушек безопасности, об обычных и усовершенствованных (если имеются) преднатяжителях ремней безопасности, а также об использовании ремней безопасности водителем и пассажиром во время включения зажигания.
- Сигнализатор на панели управления, предупреждающий о проблемах в работе подушек безопасности, датчиков или преднатяжителей ремней безопасности и усовершенствованных преднатяжителей (для автомобилей с системой CMBS) (см. стр. 37).
- Индикатор, предупреждающий об отключении водителем подушки безопасности переднего пассажира (см. стр. 38).
- Автономный резервный источник энергии, предназначенный для дублирования основной электросистемы автомобиля в случае ее выхода из строя в результате аварии.



Дополнительная информация о подушках безопасности

Функционирование фронтальных подушек безопасности

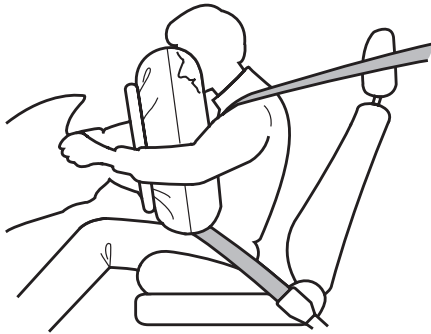

При лобовом ударе (средней силы или сильном) датчики замедления фиксируют резкое снижение скорости автомобиля.

По сигналу датчиков блок управления включает газогенераторы для быстрого наполнения газом фронтальных подушек безопасности водителя и переднего пассажира и автоматического натяжения ремней безопасности.

При фронтальном ударе происходит натяжение ремня безопасности, который надежно удерживает от смещений нижнюю часть туловища и грудную клетку. Надувные подушки безопасности водителя и переднего пассажира помогают предотвратить сильный удар головой и грудной клеткой о рулевое колесо или о переднюю панель автомобиля.

Поскольку сигналы на срабатывание обеих подушек безопасности поступают от одних и тех же датчиков, обе подушки наполняются газом одновременно, однако, возможно и срабатывание только одной подушки безопасности.

Это происходит в том случае, если сила лобового столкновения была на грани, определяющей срабатывание или несрабатывание подушек безопасности. В этом случае ремни безопасности обеспечивают достаточно надежную защиту водителя и переднего пассажира, в то время как эффект от срабатывания подушки безопасности будет минимальным.

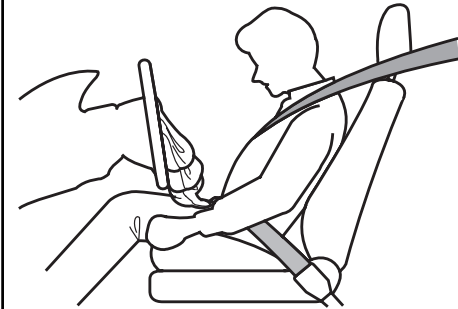

После срабатывания и наполнения газом фронтальные подушки безопасности сразу же сдуваются, что позволяет водителю сохранять обзорность и свободно манипулировать всеми органами управления автомобилем.



Дополнительная информация о подушках безопасности

Продолжительность всего процесса от момента подачи сигнала датчиками удара до сдувания подушек занимает около одной десятой доли секунды - так быстро, что вы просто не успеваете понять, что произошло.

После дорожно-транспортного происшествия, при котором произошло срабатывание подушек безопасности, воздух в салоне автомобиля выглядит слегка задымленным. На самом деле это - взвесь тонкодисперсного порошка, которым были пересыпаны оболочки подушек в сложенном состоянии. Этот дым безвреден, однако люди с заболеваниями органов дыхания могут испытывать определенный дискомфорт от содержащихся в воздухе газообразных продуктов, выделяемых газогенераторами надувных подушек. В этом случае желательно как можно быстрее покинуть салон автомобиля, если условия безопасности этому не препятствуют.

Подушки безопасности с двухступенчатым газогенератором

Фронтальные подушки безопасности оснащены двухступенчатыми газогенераторами. В зависимости от силы удара наполнение подушек газом может происходить последовательно или одновременно от двух ступеней газогенератора.

При сильном ударе наполнение подушки газом осуществляется одновременно от двух ступеней газогенератора, т.е. наиболее быстро и при высоком давлении.

При ударе умеренной силы наполнение подушки газом сначала осуществляется от первой ступени газогенератора, а затем через долю секунды – от второй ступени. В результате подушка надувается не так быстро и при меньшем давлении.

Подушки безопасности с двумя режимами наполнения газом

Фронтальные подушки безопасности могут работать в двух режимах. Система выбирает один из двух режимов работы в зависимости от того, пристегнут ли ремень безопасности.

Если ремень безопасности **не пристегнут**, то подушка безопасности наполняется газом в режиме, который учитывает необходимость наиболее надежной защиты непристегнутого ремнем водителя или пассажира.

Если ремень безопасности **пристегнут**, то подушка безопасности наполняется газом при несколько ином пороговом значении давления, поскольку подушка безопасности лишь дополняет основную защитную функцию, выполняемую ремнем безопасности.



Дополнительная информация о подушках безопасности

Функционирование боковых подушек безопасности

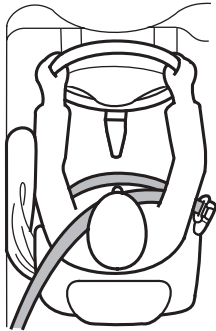

При боковом ударе (средней силы или сильном) в электронный блок управления поступают сигналы от датчиков удара, что приводит к почти мгновенному срабатыванию боковой подушки безопасности водителя или переднего пассажира.

Следует подчеркнуть, что при боковом ударе срабатывает только одна подушка безопасности. Если удар происходит со стороны переднего пассажира, то боковая подушка безопасности переднего пассажира срабатывает, даже если пассажирское место не занято.

Для наилучшей защиты подушкой безопасности при боковом ударе водитель и передний пассажир должны занимать правильное положение на сиденьях и быть пристегнутыми ремнями безопасности.

Система отключения боковой подушки безопасности

Ваш автомобиль оборудован системой автоматического отключения боковой подушки безопасности переднего пассажира, которая позволяет сидящему на переднем сиденье ребенку избежать возможных травм.

Несмотря на то, что компания Honda не рекомендует размещать ребенка на переднем сиденье, указанная система автоматически отключает боковую подушку безопасности в случае, если ребенок наклонится к передней двери, и его голова окажется в зоне действия надуваемой подушки

Система может автоматически отключить боковую подушку безопасности также в случае, если взрослый пассажир малого или нормального роста, наклонившись к передней двери, попадет в зону действия подушки.

Система также может автоматически отключить боковую подушку безопасности при расположении некоторых предметов на сиденье переднего пассажира.



Дополнительная информация о подушках безопасности

Если вы увидите свечение сигнализатора отключения боковой подушки безопасности, попросите пассажира сесть прямо (стр. 38). Как только корпус пассажира выйдет из зоны срабатывания подушки, система боковой подушки безопасности вновь активируется, а сигнализатор погаснет.

Включение и выключение сигнализатора происходит с некоторым запаздыванием после того как пассажир сместится в зону срабатывания боковой подушки безопасности или выйдет из этой зоны.

Спинка сиденья переднего пассажира не должна быть закрыта чехлом или любым другим предметом. Это может воспрепятствовать нормальной работе боковой подушки безопасности и системы ее автоматического отключения.

Функционирование оконных подушек безопасности

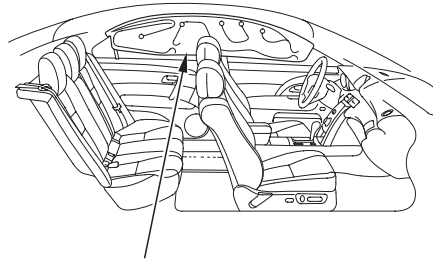

ОКОННАЯ ПОДУШКА БЕЗОПАСНОСТИ

При боковом ударе (средней силы или сильном) в электронный блок управления поступают сигналы от датчиков удара, что приводит к почти мгновенному срабатыванию оконной подушки безопасности со стороны водителя или переднего пассажира.

Если удар происходит со стороны переднего пассажира, то срабатывает оконная подушка безопасности, расположенная с того же борта автомобиля, даже если пассажирское место не занято.

Для наилучшей защиты подушкой безопасности при боковом ударе водитель и передний пассажир должны занимать правильное положение на сиденьях и быть пристегнутыми ремнями безопасности.



Дополнительная информация о подушках безопасности

Сигнализатор неисправности дополнительной системы безопасности



Сигнализатор системы SRS предназначен для предупреждения водителя о неисправности подушек

безопасности, датчиков и преднатяжителей ремней безопасности, а для автомобилей, оснащенных системой CMBS, также усовершенствованных преднатяжителей ремней безопасности.

При включении зажигания (ключ повернут в положение ON (II)) сигнализатор загорается на короткое время и затем гаснет. Это свидетельствует о нормальной работе дополнительной системы безопасности.

Однако при произвольном включении сигнализатора в любой другой момент, а также если сигнализатор вообще не светится, вам следует обратиться на сервисную станцию дилера для проверки исправности системы. Например:

- Сигнализатор SRS не загорается при включении зажигания (ключ зажигания повернут в положение ON (II)).
- Сигнализатор продолжает светиться после пуска двигателя.
- Сигнализатор включается при движении автомобиля и продолжает светиться в постоянном или мигающем режиме.

Автомобили, предназначенные для европейских стран:

Кроме того, на многофункциональный дисплей выводится пиктограмма , которая может сопровождаться текстом "CHECK SYSTEM" (Проверьте систему).

Для автомобилей, не поставляемых в Европу

Кроме того, на многофункциональный дисплей выводится пиктограмма , которая может сопровождаться текстом "CHECK AIRBAG SYSTEM" (Проверьте систему подушек безопасности).

При наличии перечисленных выше признаков система подушек безопасности и преднатяжителей ремней безопасности неработоспособна и не защитит вас, когда вы будете в этом нуждаться.

⚠ ПРЕДОСТЕРЕЖЕНИЕ

Игнорирование светящегося сигнализатора дополнительной системы безопасности (SRS) может привести к серьезным травмам и смерти водителя и пассажиров из-за отказа срабатывания подушек безопасности или преднатяжителей ремней безопасности.

При наличии признаков неправильной работы сигнализатора дополнительной системы безопасности следует как можно скорее обратиться к вашему дилеру или на сервисную станцию для проведения диагностики и ремонта системы.



Дополнительная информация о подушках безопасности

Сигнализатор отключения боковых подушек безопасности





Данный световой сигнализатор предупреждает вас о том, что произошло автоматическое

отключение боковой подушки безопасности переднего пассажира. Сигнализатор *не предупреждает* о неисправности боковой подушки безопасности.

На автомобилях, предназначенных для европейского рынка, на многофункциональный дисплей выводится пиктограмма , которая может сопровождаться текстовым предупреждением “PASSENGER SIDE AIRBAG OFF” (Боковая подушка безопасности переднего пассажира отключена).

При включении зажигания (ключ повернут в положение ON (II)) сигнализатор загорается на короткое время и затем гаснет (стр. 90). Если сигнализатор не включается при включении зажигания или продолжает светиться при движении автомобиля с незанятым местом переднего пассажира, то вам следует обратиться на сервисную станцию для диагностики системы.

Автомобили, предназначенные для европейских стран:

На многофункциональный дисплей выводятся пиктограммы  (для системы SRS) и  (для системы отключения боковой подушки безопасности), которые могут сопровождаться текстовым предупреждением.

Для автомобилей, не поставляемых в Европу

Кроме того, на многофункциональный дисплей выводятся текстовые предупреждения “CHECK AIRBAG SYSTEM” (Проверьте систему подушек безопасности) и «PASSENGER SIDE AIRBAG OFF” (Боковая подушка безопасности переднего пассажира отключена).



Дополнительная информация о подушках безопасности

Техническое обслуживание подушек безопасности

Подушки безопасности и устройства автоматического натяжения ремней безопасности практически не нуждаются в техническом обслуживании, а самостоятельный ремонт любых компонентов указанных систем запрещен. Однако вам необходимо знать следующее:

- **После срабатывания любой подушки безопасности:** Сработавшие подушки безопасности подлежат обязательной замене вместе с блоком управления и другими элементами системы дополнительной безопасности. Одновременно с этим, подлежат замене также преднатяжители ремней безопасности.

Не пытайтесь самостоятельно демонтировать или заменять сработавшие подушки. Эти операции должны выполняться только на сервисной станции дилера компании Honda.

- **Если сигнализатор дополнительной системы безопасности указывает на наличие неисправности:** Немедленно доставьте автомобиль на сервисную станцию дилера для диагностики и возможного ремонта. В противном случае подушки безопасности могут не сработать при дорожно-транспортном происшествии и не выполнить свою защитную функцию.

К работам с узлами дополнительной системы безопасности допускается только специально обученный персонал. Запрещено самостоятельно демонтировать с автомобиля подушки безопасности и натяжители ремней безопасности. В случае отказа системы или после аварийного срабатывания подушек безопасности и преднатяжителей ремней безопасности необходимо обратиться на сервисную станцию дилера для проведения ремонта или замены узлов системы.

Дополнительные рекомендации по обеспечению безопасности

- **Не демонтируйте и не отключайте подушки безопасности.** В совокупности с ремнями безопасности подушки безопасности обеспечивают максимальную эффективную защиту в случае дорожно-транспортного происшествия.
- **Не вскрывайте блоки и не изменяйте электропроводку** системы подушек безопасности и устройств автоматического натяжения ремней безопасности. Подобные действия могут привести к самопроизвольному срабатыванию подушек и ремней безопасности и стать причиной травмирования вас или других людей.



Дополнительная информация о подушках безопасности

- **Не допускайте попадания влаги на спинки передних сидений.** Если спинка сиденья будет залита водой или иной жидкостью, то нормальная работа боковых подушек безопасности окажется невозможной.
- **Не заменяйте и ничем не загромождайте крышки в спинках передних сидений без согласования с вашим дилером.** Это приведет к невозможности наполнения газом боковых подушек безопасности при дорожно-транспортном происшествии.



Система мгновенного подъема капота (для некоторых вариантов автомобиля)

Устройство системы мгновенного подъема капота

В систему мгновенного подъема капота входят следующие компоненты:

- Исполнительные механизмы каждой петли капота, которые приподнимают его задний край при среднем или сильном фронтальном ударе о пешехода или о какой-либо объект. На каждом силовом агрегате имеется табличка «POP-UP HOOD SYSTEM» (Система мгновенного подъема капота). Более подробная информация дана в правой колонке данной страницы.
- Датчики в переднем бампере, которые определяют факт удара о пешехода или о какой-либо объект.

- Блок управления системой, который расположен под сиденьем переднего пассажира, оценивает сигналы, поступающие от датчиков в бамперах и от колесных датчиков, и, при необходимости, подает команду подъема капота.
- Высокотехнологичная электронная система, которая отслеживает информацию, поступающую от блока управления системой мгновенного подъема капота, а также от других систем и датчиков, чтобы при включении зажигания проверить исправность систем.
- В случае, если возникнет неисправность системы мгновенного подъема капота, на многофункциональный дисплей выводится предупреждающее сообщение (стр. 44).

Принцип действия системы мгновенного подъема капота

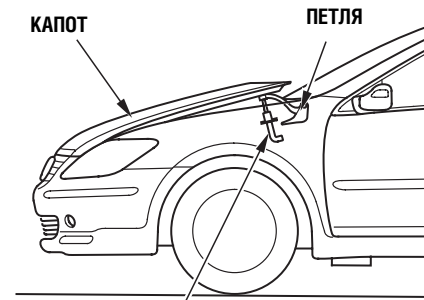

ИСПОЛНИТЕЛЬНЫЙ МЕХАНИЗМ

Если, двигаясь со средней или высокой скоростью, автомобиль ударит пешехода или какой-либо объект, то датчик пошлет соответствующий сигнал в блок управления системой мгновенного подъема капота.



Система мгновенного подъема капота (для некоторых вариантов автомобиля)

Получив сигнал, блок управления подает исполнительным механизмам команду мгновенного подъема заднего края капота приблизительно на 100 мм. При этом снижается вероятность удара пешехода наиболее твердыми частями автомобиля, такими как двигатель или детали несущей конструкции моторного отсека. Поэтому тяжесть травм при наезде на пешехода сводится к минимуму.

Для поддержания работоспособного состояния системы мгновенного подъема капота учитывайте следующее:

- Перед началом движения убедитесь, что капот полностью закрыт.
- Устанавливайте на автомобиль только шины такого типоразмера, как шины, которыми автомобиль был оснащен заводом-изготовителем. Если на автомобиле будут установлены шины иного типоразмера, то система мгновенного подъема капота не сможет правильно оценить скорость движения автомобиля.
- Во избежание повреждения исполнительных механизмов, не прилагайте к ним больших усилий и не захлопывайте капот с силой.
- Избегайте ударов в бампер в местах расположения датчиков системы.

Система мгновенного подъема капота может быть активирована не только при ударе в пешехода, но и в следующих случаях:

- Сильный удар нижней частью кузова об объект, поднятый над поверхностью дороги, например, о бордюрный камень.
- Сотрясение автомобиля при переезде через «лежачего полицейского» или через ухаб на большой скорости.
- Наезд на высокой скорости на мелкое животное или на какой-либо небольшой объект.



Система мгновенного подъема капота (для некоторых вариантов автомобиля)

Система мгновенного подъема капота не должна активироваться при следующих условиях:

- При ударе в автомобиль сзади или сбоку.
- При сильном наклоне или опрокидывании автомобиля.

Отметим, что нельзя гарантировать срабатывание системы мгновенного подъема капота, если капот закрыт неплотно, а также если пешеход, в которого ударяет автомобиль, не находится прямо по курсу движения.

Итак, система может сработать или не сработать в зависимости от направления и точки приложения удара, а также от скорости движения автомобиля.

⚠ ПРЕДОСТЕРЕЖЕНИЕ

Немедленно после активации системы исполнительные механизмы могут быть нагретыми до высокой температуры, и могут причинить серьезные ожоги. Не дотрагивайтесь до элементов исполнительных механизмов, пока они не остынут.

ВНИМАНИЕ

Не открывайте капот, после того как сработала система его мгновенного подъема. Если после активации системы мгновенного подъема капота вы вынуждены продолжать движение, то убедитесь в удовлетворительной видимости через ветровое стекло, а затем на малой скорости направляйтесь в сервисный центр дилера.



Система мгновенного подъема капота (для некоторых вариантов автомобиля)

Предупреждающее сообщение о неисправности системы мгновенного подъема капота

Для европейских стран



Для всех стран, кроме стран Европы

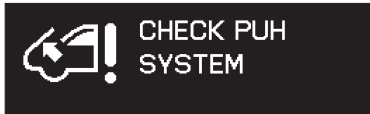

При неисправности системы мгновенного подъема капота на многофункциональный дисплей выводится изображенная на рисунке пиктограмма.

Для моделей, поставляемых в Европу
Пиктограмма может сопровождаться текстом "CHECK SYSTEM" (Проверьте систему).

Для автомобилей, не предназначенных для стран Европы

На многофункциональный дисплей выводится сообщение "CHECK POH SYSTEM" (Проверьте систему мгновенного подъема капота).

При появлении данного сообщения система мгновенного подъема капота, по всей вероятности, неисправна. Обратитесь к дилеру для проверки и возможного ремонта автомобиля.

⚠ ПРЕДОСТЕРЕЖЕНИЕ

Если при появлении сообщения о необходимости проверки системы мгновенного подъема капота вы не предпримете никаких действий, то система будет серьезно повреждена. В будущем это может привести к серьезным последствиям в случае, если ваш автомобиль ударит пешехода.

При появлении сообщения о необходимости проверки системы мгновенного подъема капота безотлагательно обратитесь к дилеру для проверки и ремонта автомобиля.



Система мгновенного подъема капота (для некоторых вариантов автомобиля)

Техническое обслуживание системы мгновенного подъема капота

Система мгновенного подъема капота практически не требует обслуживания, причем водитель не может самостоятельно выполнить его ремонт, не нарушая правил безопасности. Однако вам необходимо обратиться к дилеру для выполнения ремонта в следующих случаях:

- **Произошло срабатывание системы мгновенного подъема капота.** Блок управления и другие компоненты системы подлежат замене.

Не пытайтесь самостоятельно демонтировать или заменять любые компоненты системы мгновенного подъема капота. Эту работу разрешается выполнять только в сервисном центре дилера или в иной мастерской, обладающей квалифицированными специалистами и оборудованием.

- **На многофункциональный дисплей выводится сообщение “CHECK SYSTEM” (Проверьте систему).** Немедленно доставьте автомобиль на сервисную станцию дилера для диагностики и возможного ремонта. Если вы игнорируете данное сообщение, то система мгновенного подъема капота может отказать, когда в ней возникнет необходимость.
- **Поврежден передний бампер автомобиля.** Даже если система мгновенного подъема кузова не сработала при фронтальном ударе, доставьте автомобиль в сервисный центр дилера для проверки работоспособности системы.

Дополнительные рекомендации по обеспечению безопасности

- **Не пытайтесь отключить систему мгновенного подъема капота.** Система мгновенного подъема капота имеет большое значение для обеспечения безопасности пешеходов.
- **Не пытайтесь самостоятельно чинить систему или демонтировать какие-либо ее компоненты, а также электропроводку.** При несоблюдении этой рекомендации система может стать неработоспособной и утратит свои защитные функции.

Не устанавливайте аксессуары, изготовленные сторонними производителями, вблизи компонентов системы мгновенного подъема капота, рядом с ее электропроводкой, а также у петель капота.



Обеспечение безопасности детей – общие сведения



Обязанности по обеспечению безопасности детей при езде на автомобиле лежат на взрослых. Тем не менее, несмотря на наилучшие намерения, многие родители подчас даже не знают, как *надлежащим образом* обеспечить максимальную безопасность своих детей.

Если вам предстоит поездка в автомобиле с детьми любого возраста, внимательно прочтите данную главу. Она начинается с важных рекомендаций общего характера, после чего дается информация, касающаяся особенностей перевозки младенцев, малолетних детей и подростков.

Необходимость ограничения подвижности детей в автомобиле

Ежегодно многие дети страдают в автомобильных авариях только вследствие отказа от использования или в результате неправильного использования соответствующих защитных средств. Помните, что дорожно-транспортные происшествия занимают первое место среди причин гибели детей до 12 лет включительно.

Для снижения риска гибели или травмирования младенцев и детей, обязательно используйте соответствующие защитные средства при каждой поездке в автомобиле с детьми.

Младенцы и малолетние дети должны размещаться в специальных детских средствах защиты, правильно установленных в автомобиле (см. стр. 54 – 72)

⚠ ПРЕДОСТЕРЕЖЕНИЕ

При дорожно-транспортном происшествии дети могут получить серьезные травмы или погибнуть, если не будет надлежащим образом обеспечена их безопасность.

Для маленьких детей, рост которых не позволяет использовать стандартные ремни безопасности, необходимы детские кресла или колыбельки, устанавливаемые на сиденья. Для детей более старшего возраста можно устанавливать на сиденья дополнительные детские подушки, которые позволяют детям пользоваться штатными ремнями безопасности.

Дети старших возрастов обязательно должны быть пристегнуты диагонально-поясными ремнями безопасности (см. стр. 73 – 77).



Обеспечение безопасности детей – общие сведения

В большинстве стран Европы средства обеспечения безопасности детей при перевозке в автомобиле должны удовлетворять требованиям Правил ECE 44.

Во многих странах законодательно предусмотрено обязательное применение сертифицированных средств защиты детей младше 12 лет или ростом менее 150 см. Независимо от того, на каком сиденье перевозятся дети, законодательство этих стран требует обязательного применения официально утвержденных средств ограничения подвижности детей. Если вы намерены перевозить в своем автомобиле малолетнего ребенка, то предварительно ознакомьтесь с требованиями местного законодательства по обеспечению безопасности детей в автомобиле.

Перевозка детей на заднем сиденье автомобиля

Статистические данные по дорожно-транспортным происшествиям свидетельствуют о том, что безопасность детей всех возрастов и любого роста обеспечивается надежнее всего при правильном использовании соответствующих защитных средств, размещаемых на заднем сиденье. Настоятельно рекомендуется перевозить детей в возрасте до 12 лет в детских креслах, устанавливаемых на заднем сиденье автомобиля.

Перевозка детей на заднем сиденье позволяет уменьшить риск травматизма в результате удара о твердые элементы салона при аварии или резком торможении автомобиля. Кроме того, при перевозке детей на заднем сиденье исключена возможность травм в результате срабатывания фронтальной или боковой подушки безопасности.

Риск травмирования ребенка фронтальной подушкой безопасности переднего пассажира

Фронтальная подушка безопасности создана с целью обеспечения защиты взрослых пассажиров в случае лобового удара средней тяжести или сильного удара. Обеспечение защиты достигается за счет большого объема подушки безопасности и мгновенного ее наполнения газом, поэтому наполняющаяся подушка сама может причинить серьезные травмы.

Перевозка младенцев в автомобиле

Поскольку ваш автомобиль оснащен фронтальной подушкой безопасности пассажира, запрещается установка на переднее сиденье колыбельки или детского кресла, в которых ребенок располагается лицом назад. При дорожно-транспортном происшествии надувающаяся оболочка подушки безопасности сильно ударит по колыбельке или детскому креслу и может резко сдвинуть с места это защитное устройство, что чревато очень серьезным травмированием и даже гибелью ребенка.



Обеспечение безопасности детей – общие сведения

В соответствии с требованиями Правил ЕСЕ № 94:

▲ ПРЕДОСТЕРЕЖЕНИЕ

<p>Если автомобиль оснащен надувной подушкой безопасности переднего пассажира, ЗАПРЕЩЕНО устанавливать на переднее сиденье детское автомобильное кресло, в котором ребенок расположен лицом назад.</p> <p>НЕВЫПОЛНЕНИЕ ДАННОГО ТРЕБОВАНИЯ МОЖЕТ ПРИВЕСТИ К СЕРЬЕЗНОЙ ТРАВМЕ ИЛИ ГИБЕЛИ РЕБЕНКА</p>

При дорожно-транспортном происшествии надувающаяся оболочка подушка безопасности сильно ударит по детскому креслу. Подушка может резко сдвинуть детское кресло или ударить ребенка, что чревато очень серьезным травмированием и даже гибелью ребенка.

Перевозка малолетних детей в автомобиле
Если ваш автомобиль оснащен фронтальной подушкой безопасности переднего пассажира, то установка на переднее сиденье детского автомобильного кресла, в котором ребенок расположен лицом вперед, может быть опасной Если переднее пассажирское сиденье расположено слишком близко к передней панели, или в случае, когда голова ребенка резко наклоняется вперед при лобовом столкновении, срабатывающая подушка безопасности может нанести серьезные травмы или даже стать причиной смерти ребенка.

Перевозка подростков в автомобиле
Подросток, который уже может не пользоваться детскими креслами и колыбельками, также рискует получить тяжелую травму от удара фронтальной подушкой безопасности, если будет ехать на сиденье переднего пассажира. Рекомендуем размещать подростка на заднем сиденье, используя подкладную детскую подушку и правильно пристегнув ребенка ремнем безопасности (необходимая информация по обеспечению безопасности подростков представлена на стр. 73).

Во всех случаях вам следует ознакомиться с требованиями местного законодательства и правилами обеспечения безопасности детей при перевозке в автомобиле.



Обеспечение безопасности детей – общие сведения

Ваш автомобиль оснащен специальными табличками, в которых содержится информация, предупреждающая о возможном риске травмирования детей подушками безопасности, а также о необходимости надлежащего использования систем обеспечения безопасности детей при перевозке в автомобиле. Настоятельно советуем вам ознакомиться с содержанием этих табличек и точно следовать изложенным в них инструкциям.

▲ ПРЕДОСТЕРЕЖЕНИЕ



Чрезвычайно опасно!

Если автомобиль оснащен надувной подушкой безопасности переднего пассажира, **запрещается** устанавливать на переднее сиденье детское автомобильное кресло, в котором ребенок расположен лицом назад.

В соответствии с требованиями Правил ECE No 94:

▲ ПРЕДОСТЕРЕЖЕНИЕ



Если автомобиль оснащен надувной подушкой безопасности переднего пассажира, **ЗАПРЕЩЕНО** устанавливать на переднее сиденье детское автомобильное кресло, в котором ребенок расположен лицом назад.

НЕВЫПОЛНЕНИЕ ДАННОГО ТРЕБОВАНИЯ МОЖЕТ ПРИВЕСТИ К СЕРЬЕЗНОЙ ТРАВМЕ ИЛИ ГИБЕЛИ РЕБЕНКА



Обеспечение безопасности детей – общие сведения

Риск травмирования ребенка боковой подушкой безопасности

Чтобы избежать травм переднего пассажира, вызванных срабатыванием боковой подушки безопасности, она оснащена системой автоматического отключения. Даже при наличии указанной системы компания Honda не рекомендует детям ездить на переднем сиденье. Для наилучшей защиты от травмирования боковой подушкой безопасности ребенок должен занимать правильное положение на сиденье и быть пристегнутым ремнем безопасности. Дополнительная информация о системе автоматического отключения боковой подушки безопасности переднего пассажира приведена на стр. 35.

В дверных проемах имеются таблички, напоминающие о потенциальной опасности получить травму при срабатывании боковых подушек безопасности.



Обеспечение безопасности детей – общие сведения

Перевозка в автомобиле группы детей

На заднем сиденье вашего автомобиля можно надежно разместить детей при их перевозке на автомобиле. В случае необходимости перевозки нескольких детей с посадкой одного из них на переднем сиденье, выполняйте следующие рекомендации:

- Усадите на переднее сиденье самого старшего ребенка – при условии, что его безопасность может быть надлежащим образом обеспечена с помощью штатного диагонально-поясного ремня безопасности (см. стр. 73).
- Сдвиньте переднее сиденье автомобиля как можно дальше назад (см. стр. 234).
- Убедитесь в том, что ребенок, посаженный на переднее сиденье, сидит прямо, плотно прислонившись спиной к спинке сиденья (см. стр. 22).
- Убедитесь в правильном положении и надежной фиксации ремня безопасности (см. стр. 20).

Перевозка детей, требующих повышенного внимания

Многие родители предпочитают размещать младенцев или малолетних детей на передних сиденьях, объясняя это тем, что это дает им возможность наблюдать за детьми, или тем, что дети требуют повышенного внимания со стороны взрослых.

Размещая детей на передних сиденьях, родители подвергают их риску, связанному со срабатыванием фронтальной или боковой подушки безопасности и, кроме того, отвлекаясь для наблюдения за ребенком, водитель менее адекватно реагирует на изменение дорожной ситуации, что создает дополнительный риск дорожно-транспортного происшествия.

Если ребенок требует постоянной физической поддержки или визуального контакта, то мы настоятельно рекомендуем присутствие в автомобиле еще одного взрослого пассажира, который смог бы совершить поездку на автомобиле с таким ребенком на заднем сиденье. Расположение ребенка на заднем сиденье – намного безопаснее его расположения на переднем сиденье.



Обеспечение безопасности детей – общие сведения

Дополнительные рекомендации по обеспечению безопасности

- **Не перевозите детей на коленях.** Если во время столкновения вы не будете пристегнуты ремнем безопасности, то сила удара отбросит вас вперед, и вы раздавите ребенка о переднюю панель. Если же во время столкновения вы будете пристегнуты, то не сможете удержать ребенка, который получит тяжелую травму или погибнет.
- **Не пристегивайте одним ремнем себя и ребенка.** При аварии ремень может сжать ребенка с большой силой, в результате чего он получит тяжелую травму или погибнет.
- **Запрещено использовать один и тот же ремень безопасности для пристегивания двух детей одновременно.** При несоблюдении этой рекомендации дети могут серьезно пострадать в результате аварии.
- **Если ребенок может дотянуться до неиспользуемого ремня безопасности, то проследите, чтобы он был вставлен в пряжку и полностью намотан на заблокированную инерционную катушку.** Если ребенок наматывает на шею свободно висящий ремень безопасности, он может получить опасную или даже смертельную травму (информация об активации и отключении блокируемой инерционной катушки дана на стр. 67 и 69).
- **Пользуйтесь недоступными для детей рычажками блокировки дверных замков.** Если вы заблокируете двери с помощью указанного устройства (см. стр. 214), то дети не смогут открыть двери и по неосторожности выпасть из автомобиля.
- **ПРЕДОСТЕРЕЖЕНИЕ** С помощью главного выключателя отключите цепь питания электрических стеклоподъемников задних стекол, чтобы дети не смогли открыть окно. Дети не смогут играть, поднимая и опуская стекла, что могло бы привести к несчастному случаю или отвлекло бы водителя от наблюдения за дорожной ситуацией (см. стр. 243).
- **ПРЕДОСТЕРЕЖЕНИЕ** Выходя из автомобиля, в котором остаются дети или взрослые пассажиры, обязательно выньте ключ из замка зажигания и возьмите его с собой.



Обеспечение безопасности детей – общие сведения

- **Не оставляйте детей в автомобиле одних без присмотра взрослых.** В некоторых странах присутствие детей в автомобиле без присмотра взрослых является нарушением законодательства и может привести к серьезным последствиям.

Например, младенец или малолетний ребенок, оставшийся без присмотра взрослых в автомобиле в жаркий день, может погибнуть от теплового удара. В случае если дети остаются в автомобиле без присмотра взрослых, и при этом ключ находится в замке зажигания, возможен случайный запуск двигателя автомобиля и его трогание с места, что может нанести травмы, как самим детям, так и окружающим.

- **Заприте все двери и багажник, если автомобиль не используется.** Играя, дети могут нечаянно запереться в салоне или в багажнике. Научите ваших детей не играть в автомобиле или рядом с ним.

- **Прячьте от детей ключи от автомобиля и пульт дистанционного управления дверями.** Даже маленькие дети сумеют открыть дверь автомобиля и включить зажигание или открыть багажник, что может привести к несчастным случаям, в том числе - со смертельным исходом.

Не разрешайте детям стоять на коленях на сиденье или ехать стоя. Силы инерции, возникающие при резком торможении, отбросят ребенка вперед. Ребенок будет серьезно травмирован или даже может погибнуть.



Обеспечения безопасности младенцев и малолетних детей

Безопасная перевозка младенцев

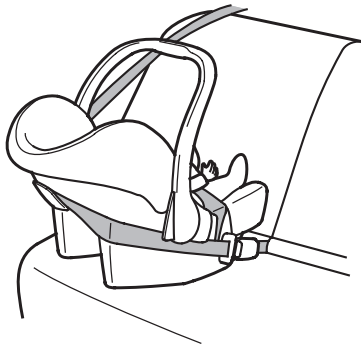

Виды систем ограничения подвижности детей

Для перевозки младенцев возрастом до одного года следует использовать специальные наклонные автомобильные колыбельки, соответствующие весу и росту младенцев, которые располагаются в них лицом назад.

Только использование колыбелек, в которых ребенок обращен лицом назад, позволяет обеспечить надлежащую защиту головы, шеи и спины младенца.

Допускается использование двух типов систем детской безопасности: системы детской безопасности, созданные исключительно для младенцев или перенастраиваемые наклонные устройства детской безопасности, в которых ребенок располагается лицом назад.

Перечень детских защитных систем, рекомендованных к применению на территории европейских стран, приведен на стр. 60.

Недопустима перестановка детских защитных устройств, в которых ребенок располагается лицом назад, в противоположное положение (лицом вперед).

При таком расположении ребенок может быть серьезно травмирован в результате фронтального удара при аварии.

Установка детских защитных устройств, в которых ребенок располагается лицом назад
Специальное детское защитное устройство, в котором ребенок располагается лицом назад, может быть установлено на любом месте заднего сиденья, но не на сиденье переднего пассажира.

Не устанавливайте детское кресло или колыбельку с ребенком, обращенным лицом назад, на переднее пассажирское сиденье

При дорожно-транспортном происшествии надувающаяся оболочка подушка безопасности сильно ударит по колыбельке или детскому креслу и может резко сдвинуть с места это защитное устройство, что чревато очень серьезным травмированием и даже гибелью ребенка.

Перечень рекомендованных к применению на территории европейских стран детских защитных систем, которые устанавливаются на любых местах заднего сиденья и в которых ребенок располагается лицом назад, приведен на стр. 60.



Обеспечения безопасности младенцев и малолетних детей

Правильно установленное детское защитное устройство, в котором ребенок обращен лицом назад, может помешать водителю и переднему пассажиру сместить свои сиденья как можно дальше назад в соответствии с рекомендациями или зафиксировать сиденья в нужном положении.

В подобных случаях рекомендуется разместить детское кресло или колыбельку на заднем сиденье непосредственно за сиденьем переднего пассажира, которое следует максимально сдвинуть вперед и оставить незанятым. Возможная альтернатива – приобретение детского защитного устройства меньшего размера.

⚠ ПРЕДОСТЕРЕЖЕНИЕ

Не устанавливайте детское кресло или колыбельку с ребенком, обращенным лицом назад, на переднее пассажирское сиденье, так как при аварии автомобиля быстро надувающаяся оболочка подушка безопасности может убить или серьезно травмировать ребенка.

Располагайте детскую колыбельку с ребенком, обращенным лицом назад, на заднем, а не на переднем сиденье.

В соответствии с требованиями Правил ЕСЕ No 94:

⚠ ПРЕДОСТЕРЕЖЕНИЕ



Если автомобиль оснащен надувной подушкой безопасности переднего пассажира, ЗАПРЕЩЕНО устанавливать на переднее сиденье детское автомобильное кресло, в котором ребенок расположен лицом назад.

НЕВЫПОЛНЕНИЕ ДАННОГО ТРЕБОВАНИЯ МОЖЕТ ПРИВЕСТИ К СЕРЬЕЗНОЙ ТРАВМЕ ИЛИ ГИБЕЛИ РЕБЕНКА

При дорожно-транспортном происшествии надувающаяся оболочка подушка безопасности сильно ударит по детскому креслу. Подушка может резко сдвинуть детское кресло или ударить ребенка, что чревато очень серьезным травмированием и даже гибелью ребенка.



Обеспечения безопасности младенцев и малолетних детей

Безопасная перевозка малолетних детей



Виды систем ограничения подвижности детей

Дети старше одного года, вес и рост которых позволяют им сидеть без дополнительной поддержки, должны перевозиться в детских автомобильных креслах, которые должны соответствовать росту и весу конкретного ребенка, согласно спецификации изготовителя.

Из всего многообразия детских автомобильных кресел мы рекомендуем использовать кресла, снабженные пятиточечной системой фиксации положения ребенка (см. рисунок).

Мы также рекомендуем как можно дольше перевозить малолетних детей в детских автомобильных креслах, при условии, что их рост и вес позволяют это делать.

Перечень детских защитных систем, рекомендованных к применению на территории европейских стран, приведен на стр. 60.

Установка систем ограничения подвижности детей

Заднее сиденье является наиболее подходящим местом в автомобиле для установки детского кресла, в котором ребенок располагается лицом вперед.

Если ваш автомобиль оснащен фронтальной подушкой безопасности переднего пассажира, то установка на переднее сиденье детского автомобильного кресла, в котором ребенок расположен лицом вперед, может быть опасной. Если переднее пассажирское сиденье расположено слишком близко к передней панели, или в случае, когда голова ребенка резко наклоняется вперед при лобовом столкновении, срабатывающая подушка безопасности может нанести серьезные травмы или даже стать причиной смерти ребенка.

При необходимости установки детского кресла на переднем пассажирском сиденье, это сиденье необходимо сдвинуть до отказа назад и убедиться в надежности фиксации детского кресла на переднем пассажирском сиденье, а также в том, что ребенок надежно и надлежащим образом удерживается в детском кресле.

⚠ ПРЕДОСТЕРЕЖЕНИЕ

Не устанавливайте детское кресло или колыбельку с ребенком, обращенным лицом вперед, на переднее пассажирское сиденье, так как при аварии автомобиля быстро надувающаяся оболочка подушка безопасности может убить или серьезно травмировать ребенка.

При необходимости размещения детского кресла на переднем пассажирском сиденье, сдвиньте сиденье как можно дальше от передней панели и надлежащим образом зафиксируйте установленное на нем детское кресло.



Выбор средств обеспечения безопасности детей

При покупке средства обеспечения безопасности ребенка вы можете выбрать либо обычное детское кресло, либо специальное детское кресло, которое крепится с помощью нижних анкерных колец и крепежных лямок.

Обычное детское кресло крепится к сиденью автомобиля с помощью штатного ремня безопасности, а специальное детское кресло фиксируется с помощью анкерных колец, которые находятся на двух боковых местах заднего сиденья.

Специальные детские кресла отличаются простотой установки, благодаря удобным нижним точкам крепления, а возможность их неправильного монтажа сведена к минимуму, поэтому если ваш автомобиль оснащен нижними точками крепления детских кресел, мы рекомендуем приобрести совместимое с ними специальное кресло.

При выборе специального кресла рекомендуется предпочесть кресло с жесткими, а не гибкими запорными скобами (см. стр. 62).

Детские кресла с гибкими запорными скобами не поставляются на рынки Европы.

Отметим, что при отсутствии на автомобиле нижних анкерных скоб специальное детское кресло можно установить обычным способом – с помощью ремня безопасности.

Независимо от типа детского кресла, оно обеспечит защиту детей только при выполнении следующих трех требований:

1. **Средства обеспечения безопасности детей должны соответствовать стандартам по безопасности.** В большинстве стран Европы средства обеспечения безопасности детей при перевозке в автомобиле должны удовлетворять требованиям Правил ECE 44. Проверьте наличие специального сертификационного знака на самом изделии и на его упаковке

Изготовитель автомобиля не несет ответственность за повреждения, которые были вызваны дефектами рекомендованных средств обеспечения безопасности детей.

ПРОДОЛЖЕНИЕ НА СЛЕДУЮЩЕЙ СТРАНИЦЕ

Безопасность водителя и пассажиров **57**



Выбор средств обеспечения безопасности детей

2. Используемое детское защитное средство должно соответствовать росту и весу конкретного ребенка.

Младенец должен быть обращен лицом назад, а малолетний ребенок – лицом вперед.

Убедитесь в том, что средство обеспечения безопасности подходит для вашего ребенка. Ознакомьтесь с инструкциями изготовителя изделия, а также с табличками, на которых указаны ограничения по весу и росту детей, для которых может применяться конкретное устройство защиты.

3. Детское защитное устройство должно конструктивно соответствовать сиденью автомобиля, на котором оно будет устанавливаться.

Прежде чем купить то или иное детское защитное устройство или использовать устройство, купленное ранее, мы рекомендуем проверить возможность его установки на том сиденье вашего автомобиля, на котором вы собираетесь перевозить ребенка.

Перечень детских защитных систем, рекомендованных к применению на территории европейских стран, приведен на стр. 60.



Установка средств обеспечения безопасности детей

После выбора подходящей детской защитной системы и определения места для ее установки, выполните три основных шага установки системы.

- 1. Надежно закрепите детскую защитную систему на автомобиле.** Фиксация защитных систем всех типов должна осуществляться с помощью с помощью поясной ветви диагонально-поясного ремня безопасности или с использованием нижних креплений. Неправильно установленное и ненадежно закрепленное защитное устройство может при аварии стать причиной серьезного травмирования ребенка.

- 2. Убедитесь в надежной фиксации детского защитного устройства.** После установки детского защитного устройства попробуйте сдвинуть его вперед-назад и из стороны в сторону, чтобы проверить надежность его фиксации в требуемом положении.

Рекомендуется как можно жестче фиксировать положение детского защитного устройства. Однако детское защитное устройство не должно быть «каменным». Незначительные поперечные сдвиги защитного устройства вполне допустимы и не снижают эффективности его защитных функций.

При невозможности надежной фиксации детского защитного устройства попробуйте установить его на другое место заднего сиденья или используйте другое защитное устройство, конструкция которого позволяет жестко зафиксировать его в желаемом положении.

Перечень детских защитных систем, рекомендованных к применению на территории европейских стран, приведен на стр. 60.

- 3. Усадите ребенка и надежно зафиксируйте его в детском защитном устройстве.** Проверьте, чтобы ребенок был плотно пристегнут к креслу в соответствии с инструкциями и рекомендациями изготовителя конкретного изделия. При ненадежной фиксации ребенок может быть выброшен при аварии из детского кресла, что приведет к серьезным травмам.

На следующих страницах даны рекомендации по выбору средств обеспечения безопасности детей, применяемых в странах Европы, а также по их установке. Во всех примерах рассматриваются детские кресла, устанавливаемые в положении, при котором ребенок сидит лицом вперед, однако правила установки остаются теми же и для установки кресел в положении лицом назад.



Установка средств обеспечения безопасности детей

Средства обеспечения безопасности детей (для стран Европы)

На рынке представлено множество систем и средств обеспечения безопасности детей. Однако не все они подходят для вашего автомобиля. При выборе детского кресла или колябельки ориентируйтесь на данные таблицы, в которой указана возможность установки детских кресел на том или ином сиденье автомобиля.

Вес ребенка	РАСПОЛОЖЕНИЕ ДЕТСКОГО ЗАЩИТНОГО УСТРОЙСТВА		
	На переднем пассажирском сиденье	На боковых местах заднего сиденья	На центральном месте заднего сиденья
До 10 кг	UF*	U	U
До 13 кг	UF*	IL (Honda BABY-SAFE ISOFIX) или U	U
От 9 до 18 кг	UF*	IUF (размерный класс A, B1, B) или U	U
От 15 до 25 кг	UF*	U	U
От 22 до 36 кг	UF*	U	U

IL: Разрешается установка фирменных детских защитных систем стандарта ISOFIX, указанных в таблице.

UF: Разрешается установка универсальных детских защитных систем, допустимых для указанной возрастной группы, в положении «лицом вперед».

IUF: Разрешается установка универсальных детских защитных систем стандарта ISOFIX, допустимых для указанной возрастной группы, в положении «лицом вперед».

U: Разрешается установка универсальных детских защитных систем, допустимых для указанной возрастной группы.

X: Установка детских защитных систем для детей данной весовой группы не допускается.

*: Следует отодвинуть переднее сиденье максимально назад.

Для некоторых детских кресел указывается размерный класс. Проверьте размерный класс, который может быть указан изготовителем для некоторых детских кресел в инструкциях, на упаковке или на табличках.

Фирменные детские кресла, приведенные в таблице, являются оригинальными изделиями компании Honda. Вы можете приобрести их у официального дилера компании.

Инструкции по правильному монтажу детских кресел на автомобиле приводятся в отдельном Руководстве по установке детских защитных систем.

60 Безопасность водителя и пассажиров





Установка средств обеспечения безопасности детей

⚠ ПРЕДОСТЕРЕЖЕНИЕ

Использование неподходящего для вашего автомобиля детского защитного устройства не позволит надлежащим образом обеспечить безопасность ребенка при дорожно-транспортном происшествии. В результате этого ребенок может погибнуть или получить тяжелые травмы.

Ваш автомобиль может быть оборудован нижними креплениями для установки детских кресел на боковые места заднего сиденья. Эти крепления разрешено использовать исключительно с детскими креслами, специально предназначенными для данного вида крепления. Сведения об установке детской защитной системы с фиксацией нижними креплениями приведены на стр. 62.

ПРОДОЛЖЕНИЕ НА СЛЕДУЮЩЕЙ СТРАНИЦЕ

Безопасность водителя и пассажиров 61



Установка средств обеспечения безопасности детей

Нижние крепления средств обеспечения безопасности детей

Боковые места вашего автомобиля могут быть оборудованы нижними креплениями для детских кресел. Анкерные кольца нижних креплений, которые расположены на сгибе сиденья, между спинкой и подушкой, могут использоваться только для детских кресел, которые специально сконструированы для монтажа с помощью нижних анкерных колец.

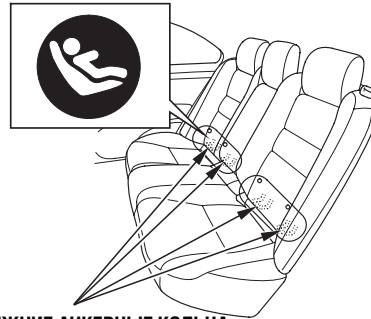

НИЖНИЕ АНКЕРНЫЕ КОЛЬЦА

Местоположение анкерных колец показано на маленьких кнопках, расположенных над кольцами.

Перечень детских защитных систем, рекомендованных к применению на территории европейских стран, приведен на стр. 60.

Для установки устройства обеспечения безопасности ребенка с помощью нижних креплений

1. Сместите замок ремня безопасности (или сам ремень) так, чтобы он не мешал креплению детского кресла.
2. Убедитесь, что в зоне крепления детского кресла нет посторонних предметов. Посторонние предметы могут попасть в соединение между запорной скобой кресла и анкерным кольцом.



Установка средств обеспечения безопасности детей



Для некоторых защитных устройств:
Вместе с детским креслом вы можете получить направляющие втулки, которые предохраняют от повреждений обивку сидений во время монтажа кресла.

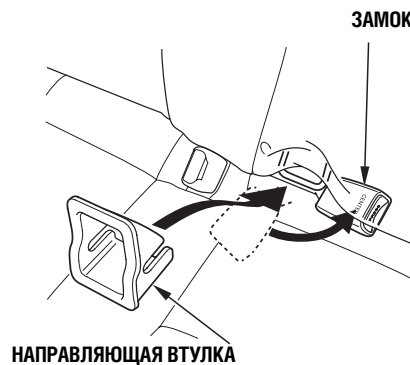

Сдвиньте замок ремня, чтобы он не мешал установке кресла. Затем прикрепите направляющие втулки к анкерным скобам в соответствии с рисунком.

Устанавливая направляющие втулки, выполняйте инструкции изготовителя детского кресла.



3. Чтобы опустить подголовник, нажмите на кнопку наклона подголовника, которая расположена на верхней консоли.

ПРОДОЛЖЕНИЕ НА СЛЕДУЮЩЕЙ СТРАНИЦЕ

Безопасность водителя и пассажиров **63**



Установка средств обеспечения безопасности детей

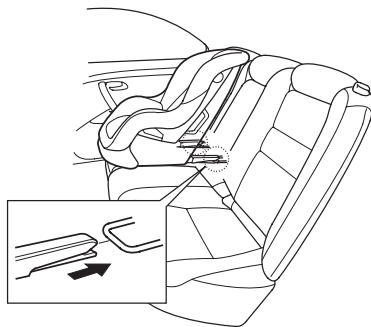

ЖЕСТКАЯ ЗАПОРНАЯ СКОБА

4. Поставьте детское защитное устройство на правое или левое боковое место заднего сиденья автомобиля, затем, следуя инструкциям изготовителя защитного устройства, прикрепите его к нижним анкерным кольцам.

Некоторые детские кресла оснащены жесткими запорными скобами для крепления к нижним анкерным кольцам (см. рисунок).

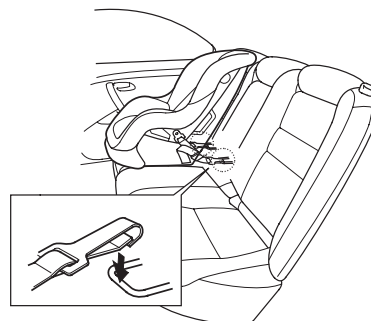

НЕЖЕСТКАЯ ЗАПОРНАЯ СКОБА

Другие детские кресла оснащены нежесткими запорными скобами (см. рисунок).

5. Независимо от конструкции детского кресла, следуйте всем рекомендациям изготовителя защитного устройства, касающимся регулировки и затяжки крепежных элементов.

В некоторые страны поставляются детские кресла, оснащенные нежесткими запорными скобами. Детские кресла указанного типа в европейские страны не поставляются.

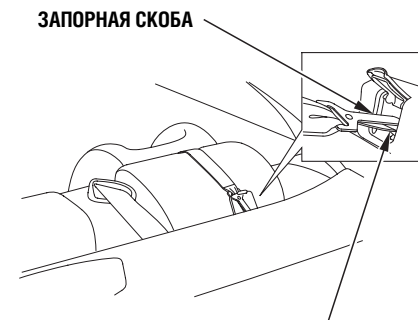

6. Закрепите запорную скобу лямки на месте крепления, а затем подтяните лямку в соответствии с рекомендациями изготовителя защитного устройства.
7. После установки детского защитного устройства попробуйте сдвинуть его вперед-назад и из стороны в сторону, чтобы проверить надежность его фиксации в требуемом положении.



Установка средств обеспечения безопасности детей

Надежность конструкции детского защитного устройства, а также возможность его использования на определенном автомобиле, должна быть удостоверена изготовителем и проверена продавцом защитного устройства. Если вы не вполне уверены, что данное защитное устройство подходит к вашему автомобилю, то перед его приобретением проконсультируйтесь у дилера компании Honda.

Крепление детского кресла с помощью диагонально-поясного ремня

Если автомобиль не оснащен нижними креплениями, то установка защитных систем всех типов должна осуществляться с помощью с помощью поясной ветви диагонально-поясного ремня безопасности.



Диагонально-поясной ремень, устанавливаемый на заднем сиденье, снабжен инерционной катушкой, которую необходимо активировать в процессе установки детского автомобильного кресла.

Ремень безопасности с блокирующим механизмом обозначен наклейкой, как показано на рисунке.

ПРОДОЛЖЕНИЕ НА СЛЕДУЮЩЕЙ СТРАНИЦЕ

Безопасность водителя и пассажиров 65



Установка средств обеспечения безопасности детей

Для правильной установки детского кресла следуйте инструкциям его изготовителя.

Перечень детских защитных систем, рекомендованных к применению на территории европейских стран, приведен на стр. 60.

Нижеследующие рекомендации по установке детских автомобильных защитных систем справедливы для детских кресел, предназначенных для стран Европы и устанавливаемых в положении «лицом вперед».

1. Установите детское кресло на выбранное место заднего сиденья. Максимально сдвиньте детское кресло назад, к спинке сиденья.

Если вы устанавливаете детское кресло на любое боковое место заднего сиденья, и для обеспечения дополнительной безопасности будете закреплять его верхними лямками, то перед тем, как закрепить кресло ремнем безопасности, опустите подголовник в нижнее положение и закрепите лямки.



2. В соответствии с инструкцией изготовителя, проденьте лямку диагонально-поясного ремня безопасности через предназначенные для этого крепежные элементы детского защитного устройства, а затем вставьте скобу ремня в замок.



Установка средств обеспечения безопасности детей

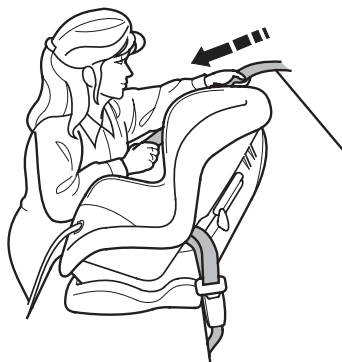

3. Для надежной фиксации детского защитного устройства блокирующим механизмом медленно вытяните плечевую ветвь ремня из инерционной катушки на всю его длину.

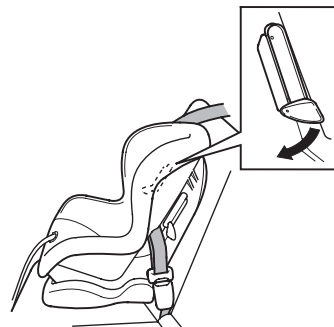

4. Нажмите на язычок. Проденьте плечевую ветвь ремня безопасности в боковую прорезь защитного устройства, а затем отпустите ремень и дайте ему автоматически смотаться на катушку.
5. После того как ремень сматается, дерните за него. Если ремень зафиксировался, вы не сможете вытянуть его. Если же вам удалось вытянуть ремень, это означает, что ремень не был надежно зафиксирован, и вам необходимо последовательно повторить все предыдущие операции и добиться надежной фиксации ремня.

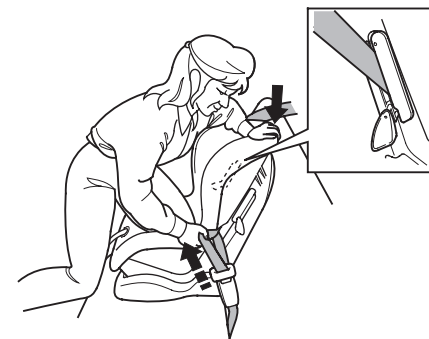

6. После того как вы убедились в надежности фиксации ремня, возьмитесь рукой за плечевую ветвь ремня ближе к замку и потяните за нее, чтобы полностью выбрать слаbinу поясной ветви. Помните, что при слабом натяжении поясной ветви диагонально-поясного ремня детское защитное устройство не будет надежно зафиксировано.



Установка средств обеспечения безопасности детей

Для того чтобы полностью выбрать слабинку ремня, полезно в момент его натягивания приложить к детскому защитному устройству собственный вес или с силой надавить на его спинку.

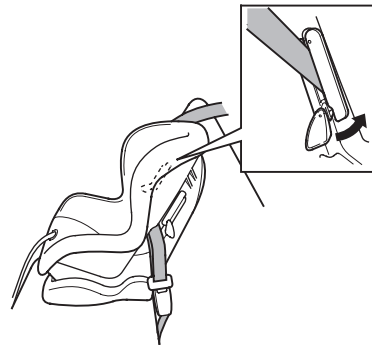

7. Нажмите на язычок фиксатора, чтобы закрепить ремень в прорези. Убедитесь, что ремень не перекручен и правильно пройдет в прорезь.

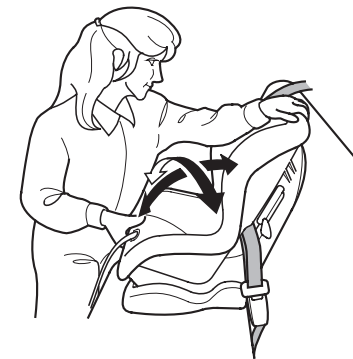

8. После установки детского защитного устройства попробуйте сдвинуть его вперед-назад и из стороны в сторону, чтобы проверить надежность его фиксации в требуемом положении. Если детское защитное устройство перемещается, отсоедините ремень, смотайте его на инерционную катушку, а затем повторите все описанные выше монтажные операции заново.



Установка средств обеспечения безопасности детей

Для того чтобы снять блокировку и демонтировать детское защитное устройство, отстегните ремень безопасности, выньте его из прорезей детского защитного устройства и дайте ему полностью намотаться на катушку.

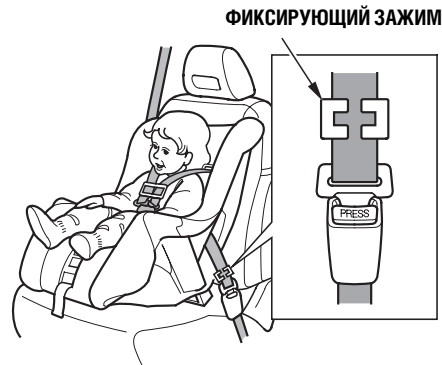

Автомобили без инерционной катушки ремня безопасности сиденья, на котором находится ребенок

Если крепление детского кресла осуществляется с помощью диагонально-поясного ремня безопасности, необходимо обязательно использовать фиксирующий зажим, надеваемый на лямки ремня (см. стр. 70).



Установка средств обеспечения безопасности детей

Использование фиксирующего зажима ремня безопасности

Автомобили без инерционной катушки ремня безопасности сиденья, на котором находится ребенок

Если крепление детского кресла к сиденью переднего пассажира осуществляется с помощью диагонально-поясного ремня безопасности, нужно обязательно использовать фиксирующий зажим, надеваемый на лямки ремня. Зажим предотвратит смещение или переворачивание детского кресла.

Фиксирующий зажим, как правило, поставляется в комплекте с детским креслом. При необходимости отдельного приобретения зажима обратитесь к производителю детского кресла или в магазин, осуществляющий продажу детских защитных автомобильных устройств.

При необходимости установки детского кресла на переднем пассажирском сиденье, это сиденье необходимо сдвинуть до отказа назад и убедиться в надежности фиксации детского кресла на переднем пассажирском сиденье, а также в том, что ребенок надежно и надлежащим образом удерживается в детском кресле.

Для того чтобы правильно установить фиксирующий зажим, выполните следующие операции:

1. Установите детское кресло на сиденье, оснащенное диагонально-поясным ремнем. Проденьте лямки диагонально-поясного ремня безопасности через элементы крепления кресла, следуя инструкциям изготовителя детского кресла.
2. Вставьте скобу ремня безопасности в замок. Потяните за плечевую ветвь ремня безопасности, чтобы полностью выбрать слабины его поясной ветви.
3. Возьмитесь рукой за лямки ремня около скобы. Плотно прижмите их друг к другу так, чтобы исключить движение ремня в отверстии скобы. Отстегните замок ремня безопасности.

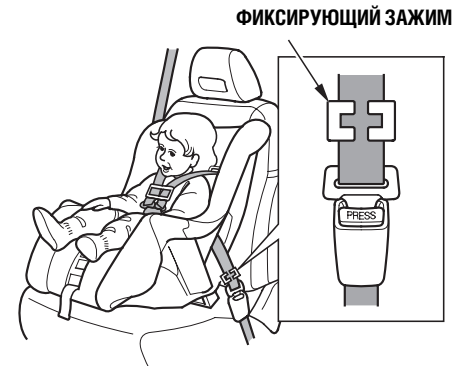

4. Установите на лямки ремня фиксирующий зажим, как показано на рисунке. Сдвиньте зажим как можно ближе к скобе.
5. Вставьте скобу ремня безопасности в замок. Проверьте надежность крепления детского кресла на месте, попробовав стронуть его в различных направлениях. Если детское кресло при этом перемещается, повторите описанные выше монтажные операции заново.



Установка средств обеспечения безопасности детей

Крепление детских кресел с помощью верхних лямок

При перевозке детей в автомобиле они должны быть надежно зафиксированы от опасных перемещений в случае дорожно-транспортного происшествия

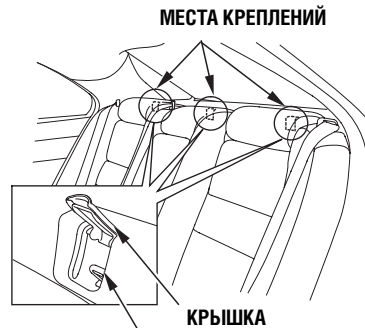

АНКЕРНОЕ КОЛЬЦО

Автомобили с тремя точками крепления

Детское кресло, для которого предусмотрены верхние крепежные лямки, можно установить на любое боковое место заднего сиденья, используя одну из точек крепления, показанных на рисунке.

Поскольку крепежные лямки обеспечивают повышенный уровень безопасности, мы рекомендуем использовать их во всех случаях, когда ими оборудован автомобиль, в том числе в дополнение к креплению ремнями безопасности. (Справьтесь у изготовителя детского защитного устройства, возможна ли установка детского кресла с помощью лямок).

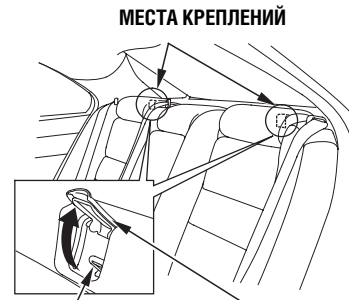

АНКЕРНОЕ КОЛЬЦО

Автомобили с двумя точками крепления

Использование анкерных креплений лямки

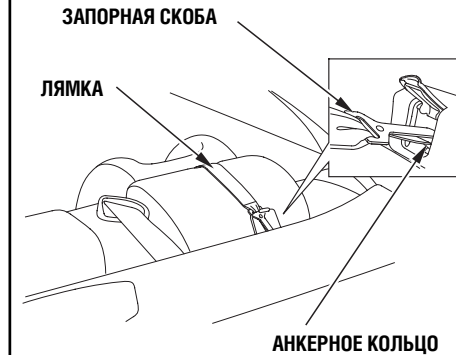

1. После правильной установки детского кресла (стр. 65) наклоните подголовник вниз (стр. 254) и проложите лямку над спинкой сиденья над подголовником.



Установка средств обеспечения безопасности детей

2. Поднимите крышку, затем закрепите запорную скобу на кронштейне крепления и убедитесь, что стропа не перекручена.
3. Натяните лямку, следуя инструкциям изготовителя детского кресла.

При креплении лямки к устройству обеспечения безопасности ребенка выполняйте все инструкции изготовителя.

При использовании любого устройства обеспечения безопасности ребенка обязательно выполняйте все инструкции, содержащиеся в руководстве изготовителя.

ПРЕДОСТЕРЕЖЕНИЕ Крепления, предназначенные для установки устройств обеспечения безопасности детей, рассчитаны только на нагрузки, возникающие при использовании правильно установленных детских кресел. Ни при каких обстоятельствах к ним нельзя крепить ремни безопасности, предназначенные для взрослых пассажиров, стропы для крепления грузов, а также использовать их для установки аксессуаров.

Если вес и рост ребенка уже не позволяют использовать детское кресло, рекомендуем размещать его дополнительной детской подушке, расположенной на заднем сиденье, и пристегивать его штатным диагонально-поясным ремнем безопасности.

На следующих страницах даны инструкции по проверке правильности расположения лямок диагонально-поясного ремня, типам детских подушек, а также необходимая информация по возможности перевозки детей на переднем пассажирском сиденье.

⚠ ПРЕДОСТЕРЕЖЕНИЕ

Размещение ребенка моложе 12 лет на переднем пассажирском сиденье может привести к серьезным травмам или гибели ребенка в случае срабатывания передней подушки безопасности.

При необходимости перевозки ребенка на переднем пассажирском сиденье сдвиньте переднее сиденье назад до упора и должным образом пристегните ребенка ремнем безопасности, используя, при необходимости, дополнительную детскую подушку.

Ваш автомобиль оснащен системой автоматического отключения боковой подушки безопасности переднего пассажира, поэтому подушка безопасности отключается, если ребенок наклонится к передней двери так, что его голова окажется в зоне действия надуваемой подушки. Даже при наличии указанной системы компания Honda не рекомендует детям ездить на переднем сиденье.



Обеспечение безопасности подростков

Проверка правильности расположения ремня безопасности



Чтобы понять, правильно ли ребенок пристегнут диагонально-поясным ремнем безопасности, задайте себе следующие вопросы:

1. Сидит ли ребенок вплотную к спинке сиденья?
2. Удобно ли расположены колени ребенка над сгибом подушки сиденья?

3. Правильно ли проходит плечевая лямка ремня по плечу и грудной клетке ребенка?
4. Лежит ли поясная лямка на бедрах, а не на животе?
5. Сможет ли ребенок в данном положении выдержать продолжительную поездку?

Если вы ответите утвердительно на все эти вопросы, то ребенок правильно пристегнут диагонально-поясным ремнем. При отрицательном ответе хотя бы на один из вопросов, рекомендуется использовать дополнительную детскую подушку.

Использование дополнительных детских подушек



Если подросток уже не может ехать лицом вперед в детском кресле, рекомендуется перевозить его на детской подушке, установленной на заднем сиденье автомобиля, пока ребенок не вырастет настолько, чтобы пользоваться диагонально-поясным ремнем безопасности.



Обеспечение безопасности подростков

Существуют два типа детских подушек: с высокой или низкой спинкой. В любом случае детские подушки должны соответствовать стандартам безопасности (стр. 57), а при их установке необходимо выполнять инструкции их изготовителя.

Если ребенок будет располагаться на детской подушке, установленной на переднем сиденье, сдвиньте сиденье максимально назад и правильно пристегните ребенка ремнем безопасности.

Использование дополнительной детской подушки допустимо до тех пор, пока это позволяет рост ребенка: как только края ушей ребенка будут находиться выше края спинки заднего сиденья, необходимо отказаться от использования дополнительной детской подушки. Такой ребенок уже может фиксироваться диагонально-поясным ремнем безопасности без детской подушки.

Перечень детских защитных систем, рекомендованных к применению на территории европейских стран, приведен на стр. 60.

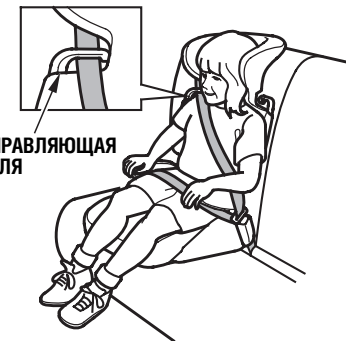

НАПРАВЛЯЮЩАЯ ПЕТЛЯ

Некоторые детские подушки оснащаются съемными спинками. Установите спинку на детскую подушку и соедините ее со спинкой заднего сиденья автомобиля, следуя инструкциям изготовителя. Не забудьте продеть плечевую ветвь ремня безопасности через направляющую петлю на спинке и проследите, чтобы ремень безопасности не касался шеи ребенка (см. стр. 20).



Обеспечение безопасности подростков

Возможность перевозки подростков на сиденье переднего пассажира

Настоятельно рекомендуется перевозить детей в возрасте до 12 лет в детских креслах, устанавливаемых на заднем сиденье автомобиля.

Задние сиденья являются наиболее безопасными для перевозки детей любого возраста и роста.

Фронтальная подушка безопасности, которая наполняется газом при ударе средней силы или сильном ударе, представляет собой серьезную угрозу для ребенка, перевозимого на переднем пассажирском сиденье.

Боковая подушка безопасности переднего пассажира также может причинить ребенку серьезную травму. Если любая часть тела ребенка окажется в зоне действия надувающейся оболочки подушки безопасности, он может серьезно пострадать.

Конечно, нельзя спорить с тем, что все дети различаются между собой. Поэтому возраст является не единственным фактором, который вам следует принимать во внимание, решая вопрос возможности размещения ребенка на переднем сиденье во время поездки.

Вес и рост ребенка

Рост и вес подростков обычно позволяют им пользоваться штатными диагонально-поясными ремнями безопасности, правильно располагая их (см. стр. 20 и 74). Однако если рост и вес ребенка не позволяют правильно зафиксировать его положение на сиденье (с дополнительной детской подушкой или без нее), ребенка необходимо размещать на заднем сиденье.

Сознательность ребенка

Для того чтобы располагаться на переднем пассажирском сиденье, ребенок должен в течение всей поездки следовать определенным правилам, включая правильную посадку и надлежащее положение лямок ремня безопасности.

Если вы решили перевозить ребенка на переднем пассажирском сиденье:

- Внимательно изучите данное Руководство по эксплуатации и, в частности, разделы, касающиеся использования ремней безопасности и инструкции по безопасности в целом.
- Отодвиньте переднее сиденье максимально назад.
- Обеспечьте правильную посадку ребенка, при которой его спина будет плотно прижата к спинке сиденья, а ноги будут находиться на полу или как можно ближе к полу.
- Проверьте правильное расположение лямок ремня безопасности относительно тела ребенка, а также надежность фиксации ремня.
- Не разрешайте ребенку наклоняться к двери.
- Контролируйте положение ребенка во время поездки. Даже вполне сознательным и взрослым детям иногда требуется напоминание о необходимости сесть прямо и застегнуть ремень безопасности.

Дополнительные рекомендации по обеспечению безопасности

- **Ремень безопасности не должен касаться или лежать на шее ребенка.** Неправильное расположение ремня на шее может привести к серьезным шейным травмам в случае дорожно-транспортного происшествия.
- **Плечевая ветвь ремня безопасности не должна проходить под рукой или находиться за спиной ребенка.** Это может повлечь за собой серьезные травмы при аварии. Кроме того, такое положение ремня повышает вероятность подныривания под ремень безопасности в случае дорожно-транспортного происшествия.
- **Запрещено использовать один и тот же ремень безопасности для пристегивания двух человек одновременно.** При несоблюдении этой рекомендации дети могут серьезно пострадать в результате аварии.
- **Не располагайте никаких предметов на ремне безопасности.** Установка дополнительных предметов, таких как накладки для уменьшения давления или изменения положения плечевой ветви ремня, могут снизить эффективность ремней безопасности и увеличить вероятность травмирования при аварии автомобиля.



Опасность отравления угарным газом

Отработавшие газы двигателя содержат оксид углерода (угарный газ). При исправной выпускной системе и правильной эксплуатации автомобиля отработавшие газы двигателя не должны попадать в салон автомобиля.

Проверьте техническое состояние системы выпуска отработавших газов и герметичность соединений ее трубопроводов в следующих случаях:

- при очередной замене моторного масла, когда автомобиль установлен на подъемнике;
- при заметном на слух изменении характера шума выпускной системы;
- после аварии, в которой могли быть повреждены детали, расположенные под днищем кузова автомобиля.

⚠ ПРЕДОСТЕРЕЖЕНИЕ

Оксид углерода является токсичным газом. Вдыхание оксида углерода вызывает потерю сознания и может привести к смертельному исходу.

Остерегайтесь находиться в замкнутом, непрветриваемом помещении или производить работы, при которых вы вынуждены дышать воздухом, содержащим оксид углерода.

В замкнутых помещениях с плохой вентиляцией, например, в гараже, концентрация угарного газа может быстро увеличиваться. Поэтому запрещается оставлять двигатель работающим при закрытых воротах гаража. Даже при открытых воротах не оставляйте двигатель работать продолжительное время.

При движении с открытым багажником отработавшие газы двигателя могут попасть в салон автомобиля и создать опасную ситуацию. Если вы по каким-либо причинам вынуждены ехать с открытым багажником, полностью откройте все окна и включите систему отопления и кондиционирования воздуха (см. рекомендации ниже).

Если вы должны находиться в неподвижном автомобиле с работающим на холостом ходу двигателем (даже на открытой площадке), включите систему отопления и кондиционирования воздуха следующим образом:

1. Включите режим притока свежего воздуха.
2. Выберите режим  вентиляции салона.
3. Включите вентилятор на максимальную подачу воздуха.
4. Установите регулятором комфортный уровень температуры воздуха.



Таблички с предупреждениями о потенциальной опасности

Таблички располагаются в местах, указанных на рисунке. Они предназначены для предостережения о возможной опасности, поэтому пренебрежение этими предупреждениями чревато серьезными травмами. Внимательно прочтите текст предупреждений.

Если таблички отклеились и потерялись, или текст на них стал трудно читаться, обратитесь к дилеру компании Honda для замены табличек на новые.

Следующие таблички с предупреждениями о потенциальной опасности располагаются с внутренней стороны капота.



- Подушка безопасности
- Подушка безопасности



- Знак предупреждения о потенциальной опасности



- Предупреждение о необходимости следовать инструкциям, изложенным в Руководстве

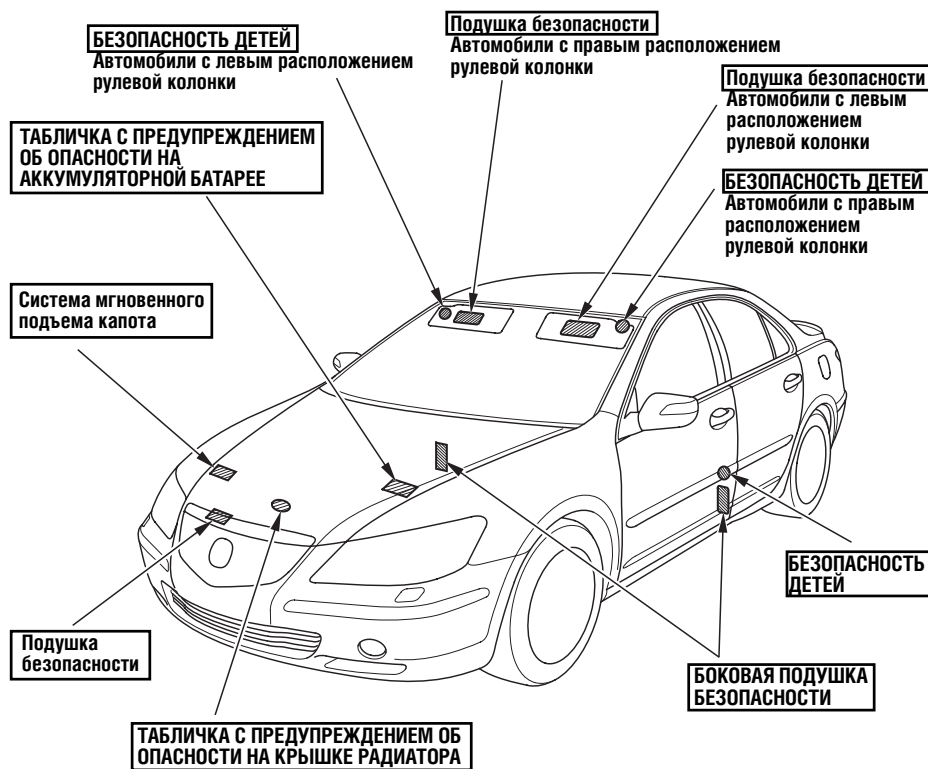

* Для некоторых вариантов комплектации автомобиля

ПРОДОЛЖЕНИЕ НА СЛЕДУЮЩЕЙ СТРАНИЦЕ

Безопасность водителя и пассажиров **79**



Таблички с предупреждениями о потенциальной опасности

Таблички расположены в проемах передних дверей.



- Боковая подушка безопасности



- Знак предупреждения о потенциальной опасности



- Неукоснительно выполняйте все инструкции Руководства по эксплуатации.

Следующие таблички с предупреждениями о потенциальной опасности располагаются с внутренней стороны капота.

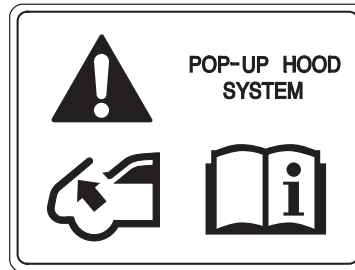



Органы управления, приборная панель, оборудование салона

Настоящий раздел посвящен описанию органов управления автомобилем и средств отображения информации на приборной панели, которыми водитель постоянно пользуется в процессе эксплуатации автомобиля. Все основные органы управления автомобилем и оборудованием салона расположены в зоне легкой досягаемости водителя.

Расположение органов управления	82
Приборная панель	84
Сигнализаторы и индикаторы	86
Указатели	99
Спидометр	99
Тахометр	99
Указатель температуры охлаждающей жидкости	100
Указатель уровня топлива в баке	100
Многофункциональный информационный дисплей	101
Настройка параметров систем (для автомобилей, поставляемых в Европу)	113

Настройка параметров систем (кроме автомобилей, поставляемых в Европу)	134
Органы управления, расположенные на рулевой колонке и на панели управления	188
Выключатель стеклоочистителей и омывателей стекол	190
Выключатель указателей поворота и центральный выключатель освещения	195
Выключатель противотуманных фар и заднего противотуманного фонаря	198
Фары	200
Адаптивная система переднего освещения (AFS)	201
Регулятор яркости подсветки приборной панели	203
Выключатель аварийной сигнализации	204
Выключатель электрообогревателя заднего стекла	204
Переключатель регулировки положения рулевого колеса	205
Ключи и замки	207
Иммобилайзер	209
Замок зажигания	210
Замки дверей	211
Центральный электрический замок	211
Дополнительная блокировка замков	213
Устройства блокировки дверных замков, недоступные для детей	214
Пульт дистанционного управления центральным замком	215
Использование пульта дистанционного управления для восстановления запомненного положения рабочего места водителя	222

Багажник	223
Регулировка сидений	232
Регулировка сиденья водителя	232
Упор поясничной поддержки	234
Регулировка сиденья переднего пассажира	234
Подголовники	234
Подлокотники заднего сиденья	236
Крышка сквозного лючка в багажник	236
Электроподогрев сидений	237
Электроподогрев и вентиляция сидений	238
Запоминание положения сиденья водителя	240
Электрические стеклоподъемники	243
Верхний люк	247
Зеркала заднего вида	249
Стояночный тормоз	253
Места для размещения предметов и вещей	254
Перчаточный ящик	255
Подстаканники	256
Ящик в консоли	257
Солнцезащитный козырек	258
Розетка для подключения аксессуаров	259
Прикуриватель	259
Пепельницы	260
Ниши в передних дверях	261
Электроприводная задняя шторка	261
Дверные шторки	262
Плафоны освещения салона	263



Расположение органов управления

Автомобили с левым расположением рулевой колонки

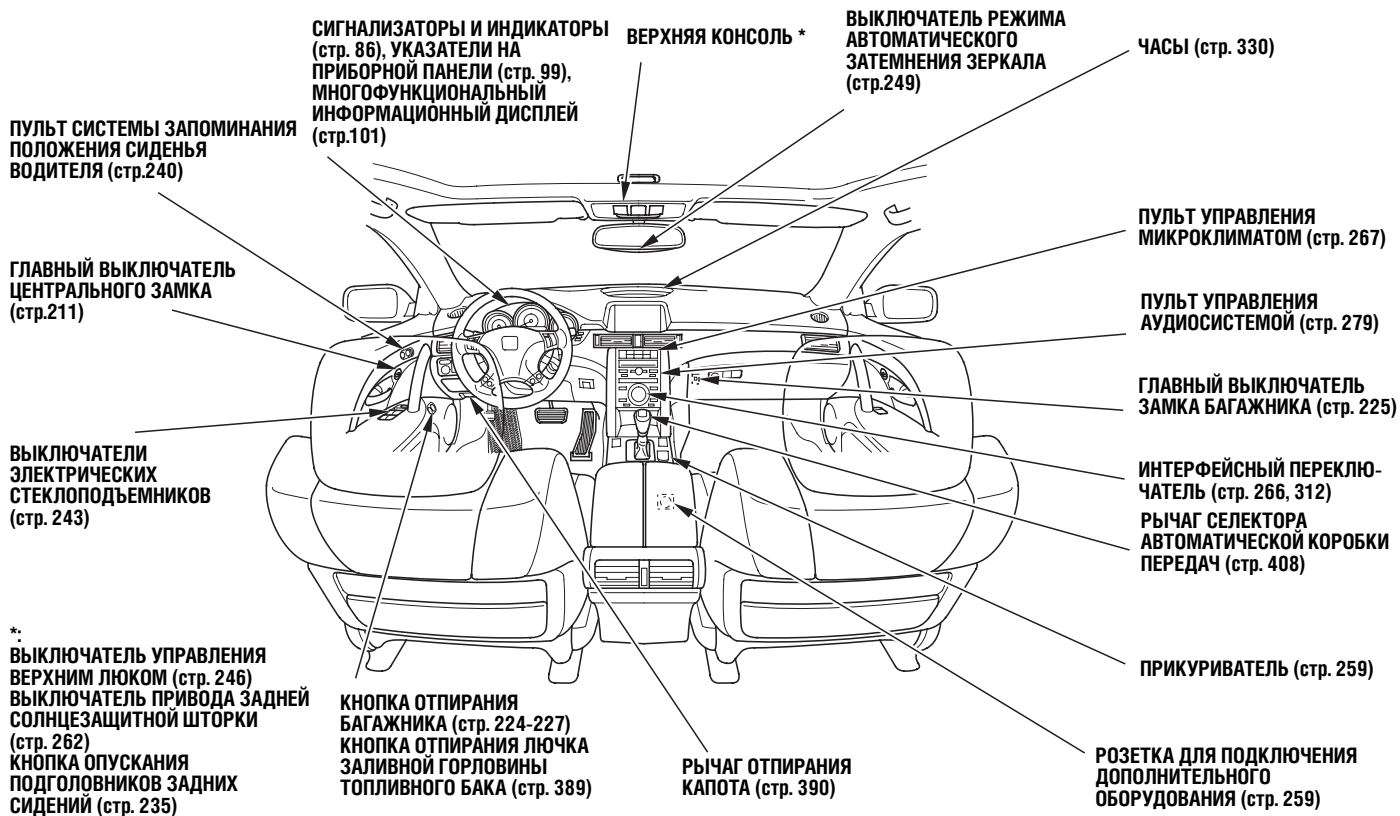

Расположение органов управления

Автомобили с правым расположением рулевой колонки

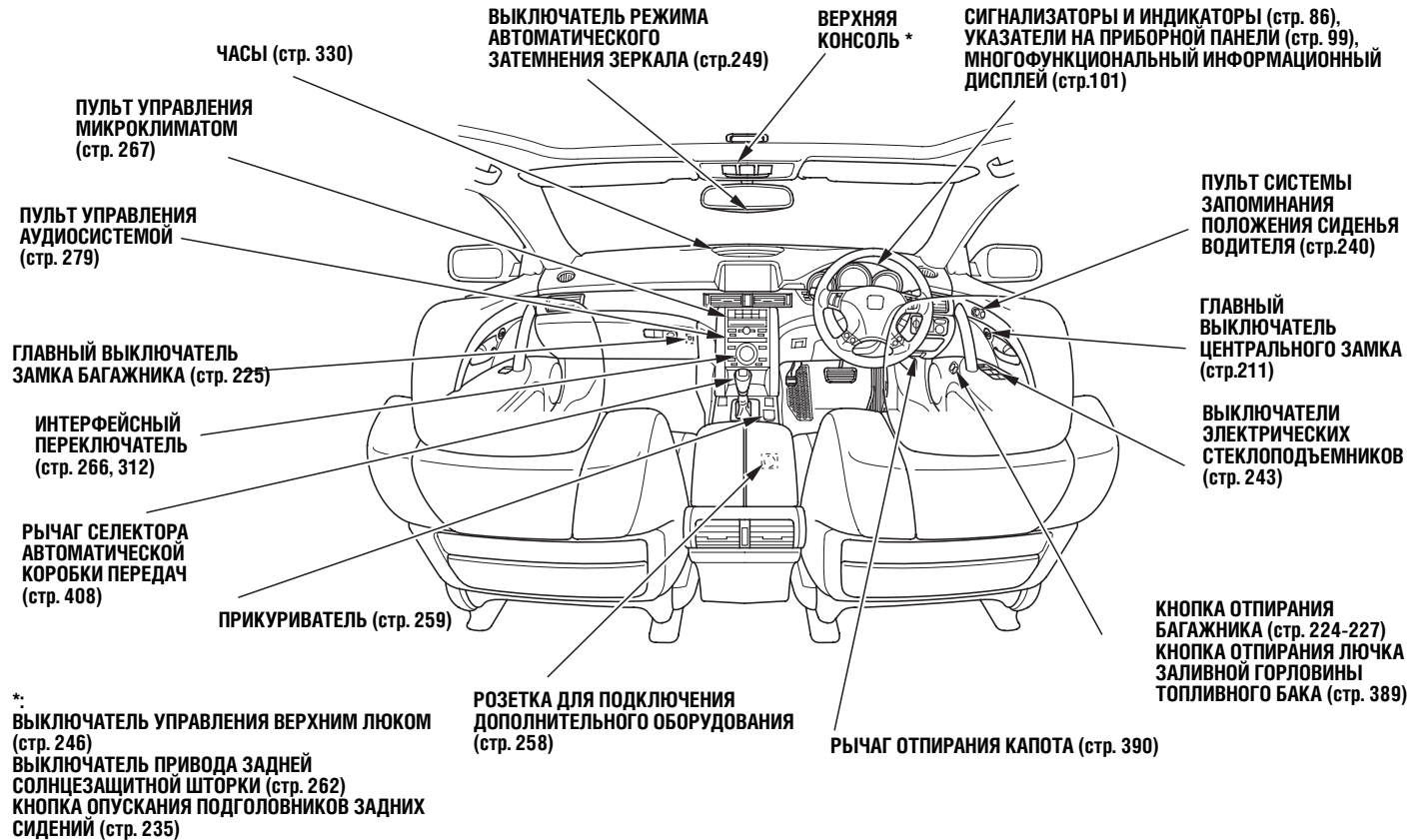

Органы управления, приборная панель, оборудование салона

83



Приборная панель

Автомобили без активной системы круиз-контроля (ACC) и системы помощи в движении по выбранной полосе дороги (LKAS)

СИГНАЛИЗАТОР НЕИСПРАВНОСТИ СИСТЕМЫ ЭЛЕКТРОСНАБЖЕНИЯ (стр. 88, 525)

ИНДИКАТОР ВКЛЮЧЕНИЯ ЗАДНИХ ПРОТИВОТУМАННЫХ ФОНАРЕЙ* (стр. 96)

ИНДИКАТОР ВКЛЮЧЕННОГО ОСВЕЩЕНИЯ (стр. 96)

ИНДИКАТОР ВКЛЮЧЕНИЯ ПЕРЕДНИХ ПРОТИВОТУМАННЫХ ФАР (стр. 96)

СИГНАЛИЗАТОР ПАДЕНИЯ ДАВЛЕНИЯ МАСЛА (стр. 87, 522)

СИГНАЛИЗАТОР НЕИСПРАВНОСТИ СИСТЕМ ДВИГАТЕЛЯ (стр. 86, 526)

СИГНАЛИЗАТОР СИСТЕМЫ ПОСТОЯННОГО ПОЛНОГО ПРИВОДА (SH-AWD) (стр. 92, 415)

МНОГОФУНКЦИОНАЛЬНЫЙ ИНФОРМАЦИОННЫЙ ДИСПЛЕЙ (стр. 101)

ИНДИКАТОР СООБЩЕНИЙ О НЕИСПРАВНОСТИ СИСТЕМ (стр. 89, 109)

ИНДИКАТОР ОХРАННОЙ СИГНАЛИЗАЦИИ (стр. 97)

ИНДИКАТОР СИСТЕМЫ ДИНАМИЧЕСКОЙ СТАБИЛИЗАЦИИ (VSA) (стр. 93, 433)

ИНДИКАТОР ДАЛЬНЕГО СВЕТА ФАР (стр. 96)

СИГНАЛИЗАТОР НИЗКОГО УРОВНЯ ТОПЛИВА (стр. 98)

СИГНАЛИЗАТОР СИСТЕМЫ ДИНАМИЧЕСКОЙ СТАБИЛИЗАЦИИ (VSA) (стр. 93, 433)

ИНДИКАТОР ВКЛЮЧЕНИЯ СИСТЕМЫ КРУИЗ-КОНТРОЛЯ (стр. 94)

ИНДИКАТОР АДАПТИВНОЙ СИСТЕМЫ ПЕРЕДНЕГО ОСВЕЩЕНИЯ* (стр. 97, 201)

СИГНАЛИЗАТОР АНТИБЛОКИРОВОЧНОЙ СИСТЕМЫ (стр. 89, 420)

ИНДИКАТОР ОТКЛЮЧЕНИЯ БОКОВОЙ ПОДУШКИ БЕЗОПАСНОСТИ (стр. 38, 90)

СИГНАЛИЗАТОР НЕИСПРАВНОСТИ РУЛЕВОГО УСИЛИТЕЛЯ (ЕСПС) (стр. 91)

ИНДИКАТОР СТОЯНОЧНОГО ТОРМОЗА / СИГНАЛИЗАТОР ТОРМОЗНОЙ СИСТЕМЫ (стр. 88, 527)

СИГНАЛИЗАТОР НЕ ПРИСТЕГНУТОГО РЕМНЯ БЕЗОПАСНОСТИ (стр. 25, 86)

СИГНАЛИЗАТОР НЕИСПРАВНОСТИ ДОПОЛНИТЕЛЬНОЙ СИСТЕМЫ БЕЗОПАСНОСТИ (стр. 37, 90)

СИГНАЛИЗАТОР ПРОТИВОУГОННОЙ СИСТЕМЫ (ИММОБИЛАЙЗЕРА) (стр. 89)

* Для некоторых вариантов комплектации автомобиля

84 Органы управления, приборная панель, оборудование салона



Приборная панель

Автомобили с активной системой круиз-контроля (ACC) или системой помощи в движении по выбранной полосе дороги (LKAS)

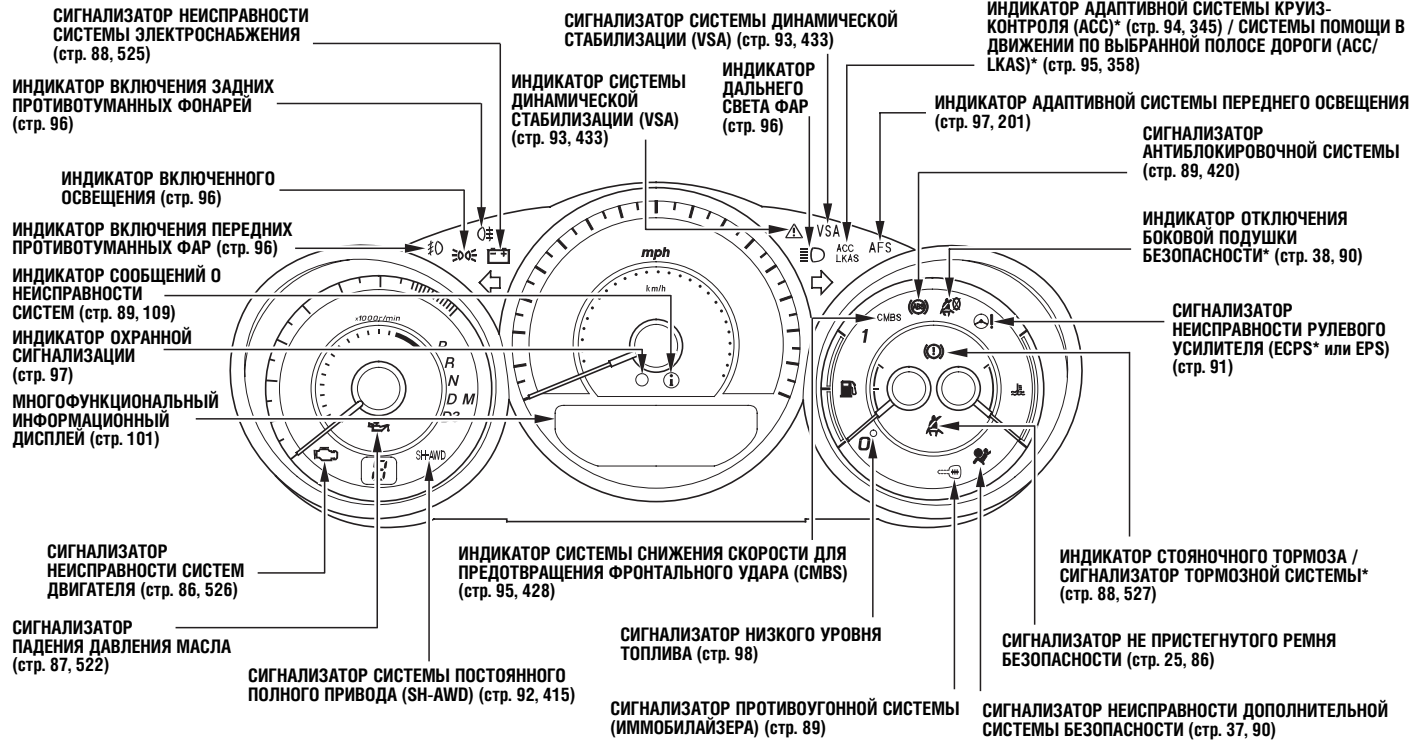

* : Для некоторых вариантов комплектации автомобиля



Сигнализаторы и индикаторы

На панели управления находятся визуальные сигнализаторы и индикаторы, которые позволяют водителю получить важную информацию о состоянии систем автомобиля.



Сигнализатор неисправности систем двигателя

См. стр. 526.

Кроме того, на многофункциональный дисплей автомобилей, предназначенных для европейских стран, выводится пиктограмма , которая может сопровождаться текстом «CHECK SYSTEM» (Проверьте систему) (стр. 526).

Для автомобилей, не предназначенных для стран Европы

На многофункциональный дисплей выводится пиктограмма и сообщение «CHECK EMISSION SYSTEM» (Проверьте систему выпуска отработавших газов) (стр. 526).



Сигнализатор не пристегнутого ремня безопасности



Сигнализатор включается при повороте ключа в замке зажигания в положение ON (II). Он напоминает вам о том, что вы сами и пассажиры должны быть пристегнуты ремнями безопасности. Если ремень не пристегнут, то одновременно со световым сигнализатором включается звуковой сигнал.

При повороте ключа зажигания в положение ON (II) до того, как будет пристегнут ремень безопасности, подается предупреждающий звуковой сигнал, и мигает визуальный сигнализатор. Если вы не пристегнете ремни до прекращения звукового сигнала, то сигнализатор перестанет мигать, но будет продолжать светиться. Если вы продолжите движение, не пристегнув ремень, мигание сигнализатора и звуковой сигнал будут периодически повторяться.

Кроме автомобилей, поставляемых в Корею: Система ремней безопасности также проверяет, пристегнут ли ремень переднего пассажира.

Если передний пассажир не пристегнет ремень безопасности, то визуальный сигнализатор включится приблизительно через 6 секунд после поворота ключа зажигания в положение ON (II).

Если ремень безопасности водителя или переднего пассажира не будет пристегнут во время движения, то мигание сигнализатора и подача звукового сигнала будут периодически возобновляться. Дополнительная информация дана на стр. 25.

Для автомобилей, поставляемых в Европу: если не пристегнут ремень безопасности водителя, то на многофункциональном дисплее появляется пиктограмма  или текст «FASTEN SEAT BELT» (Пристегните ремень); если не пристегнут ремень безопасности переднего пассажира, то на многофункциональном дисплее появляется пиктограмма  или текст «FASTEN PASSENGER'S SEAT BELT» (Пассажир, пристегните ремень).

Для автомобилей, не поставляемых в Европу
Вы увидите на дисплее надпись «FASTEN SEAT BELT» (Пристегните ремень), если не пристегнут ремень водителя, или текст «PASSENGER FASTEN SEAT BELT» (Пассажиры, пристегните ремень), если не пристегнут ремень пассажира, сопровождаемую соответствующим символом.

Автомобили с системой контроля состояния ремней безопасности заднего сиденья
Система определяет, застегнута ли пряжка любого из трех ремней безопасности заднего сиденья. Вы можете увидеть на многофункциональном дисплее, какие именно ремни используются (см. стр. 26).



Сигнализатор падения давления моторного масла

Если сигнализатор мигает или светится постоянно во время работы двигателя, то двигатель может получить серьезные повреждения и выйти из строя. Дополнительная информация дана на стр. 522.

Кроме того, на многофункциональный дисплей автомобилей, предназначенных для европейских стран, выводится пиктограмма , которая может сопровождаться текстом “OIL PRESSING LOW” (Низкое давление масла) (стр. 522).

Для автомобилей, не предназначенных для стран Европы

На многофункциональный дисплей выводится пиктограмма и сообщение “CHECK ENGINE OIL LEVEL” (Проверьте уровень моторного масла) (стр. 522).



Сигнализаторы и индикаторы



Сигнализатор неисправности системы электроснабжения (разряд аккумуляторной батареи)

Включение сигнализатора при работающем двигателе свидетельствует о том, что аккумуляторная батарея работает в режиме разряда. Дополнительная информация дана на стр. 525.

Кроме того, на многофункциональный дисплей автомобилей, предназначенных для европейских стран, выводится пиктограмма , которая может сопровождаться текстом «CHECK SYSTEM» (Проверьте систему) (стр. 525).

Для автомобилей, не предназначенных для стран Европы

На многофункциональный дисплей выводится пиктограмма и сообщение «CHECK CHARGING SYSTEM» (Проверьте систему зарядки аккумуляторной батареи) (стр. 525).



Индикатор включения стояночного тормоза / сигнализатор неисправности тормозной системы

Данный индикатор/сигнализатор выполняет следующие две функции:

1. Сигнализатор включается при повороте ключа в замке зажигания в положение ON (II). Назначение индикатора – напомнить водителю о том, что стояночный тормоз не выключен. При попытке начать движение при не полностью выключенном стояночном тормозе раздается звуковой сигнал зуммера. Движение автомобиля с включенным стояночным тормозом приводит к перегреву и выходу из строя тормозных механизмов, а также к быстрому износу шин.

Автомобили, предназначенные для европейских стран:



Кроме того, на многофункциональный дисплей выводится пиктограмма , которая может сопровождаться текстом «RELEASE PARKING BRAKE» (Выключите стояночный тормоз).

Для автомобилей, не поставляемых в Европу

Кроме того, на многофункциональный дисплей выводится пиктограмма , которая может сопровождаться текстом «RELEASE PARKING BRAKE» (Выключите стояночный тормоз).

2. Если при работающем двигателе индикатор/сигнализатор продолжает светиться после полного выключения стояночного тормоза или загорается во время движения автомобиля, это может свидетельствовать о неисправности тормозной системы. Дополнительная информация дана на стр. 527.

Автомобили, предназначенные для европейских стран:

Вы также увидите на дисплее символ  (Низкий уровень тормозной жидкости) или символ  (Проверьте систему), причем эти символы могут сопровождаться текстом: «BRAKE FLUID LOW» (Низкий уровень тормозной жидкости) или «CHECK SYSTEM» (Проверьте систему) (стр. 527).

На многофункциональный дисплей автомобилей, не предназначенных для европейских стран, выводится пиктограмма , которая может сопровождаться текстом «BRAKE FLUID LOW» (Низкий уровень тормозной жидкости) или «CHECK BRAKE SYSTEM» (Проверьте тормозную систему) (стр. 527).





Сигнализатор антиблокировочной системы (ABS)

Сигнализатор включается на несколько секунд при повороте ключа в замке зажигания в положение ON (II). Если сигнализатор включается в любых иных случаях, то, по всей вероятности, антиблокировочная система неисправна. В этом случае следует незамедлительно доставить автомобиль в сервисный центр дилера для его проверки. При включенном сигнализаторе неисправности ABS рабочая тормозная система автомобиля остается полностью работоспособной, однако антиблокировочная система работать не будет. Дополнительная информация дана на стр. 420.

Кроме того, на многофункциональный дисплей автомобилей, предназначенных для европейских стран, выводится пиктограмма , которая может сопровождаться текстом “CHECK SYSTEM” (Проверьте систему) (стр. 420).

Для автомобилей, не предназначенных для стран Европы, на многофункциональный дисплей выводится сообщение “CHECK ABS SYSTEM” (Проверьте антиблокировочную систему) (стр. 420).



Сигнализатор противоугонной системы (иммобилайзера)

Сигнализатор включается при повороте ключа в замке зажигания в положение ON (II). Если код ключа зажигания совпал с кодом иммобилайзера, сигнализатор погаснет. В противном случае (когда в замок зажигания вставлен ключ с неподходящим кодом) сигнализатор начинает мигать, а иммобилайзер блокирует пуск двигателя (см. также стр. 209).



Индикатор информационных сообщений

Индикатор включается при выводе сообщения на многофункциональный информационный дисплей. Чтобы ознакомиться с сообщением, нажмите на кнопку INFO (Информация), которая находится на рулевом колесе (см. стр. 102).
Как правило, данный индикатор включается одновременно с каким-либо иным сигнализатором или индикатором, например, сигнализатором не пристегнутого ремня безопасности, сигнализатором подушек безопасности, системы динамической стабилизации и т.д.



Сигнализаторы и индикаторы



Сигнализатор неисправности дополнительной системы безопасности

Сигнализатор включается при повороте ключа в замке зажигания в положение ON (II). Свечение сигнализатора во всех остальных случаях свидетельствует о неисправности фронтальных подушек безопасности. Данный сигнализатор светится также при неисправности боковых и оконных подушек безопасности, системы автоматического отключения боковой подушки безопасности переднего пассажира, а для автомобилей, оснащенных активной системой круиз-контроля (ACC), также при неисправности усовершенствованных натяжителей ремней безопасности. Дополнительная информация дана на стр. 37.

Кроме того, на многофункциональный дисплей автомобилей, предназначенных для европейских стран, выводится пиктограмма , которая может сопровождаться текстом "CHECK SYSTEM" (Проверьте систему) (стр. 37).

Для автомобилей, не предназначенных для стран Европы

На многофункциональный дисплей выводится пиктограмма и сообщение "CHECK AIRBAG SYSTEM" (Проверьте систему подушек безопасности) (стр. 37).



Индикатор автоматического отключения боковой подушки безопасности переднего пассажира

Индикатор включается при повороте ключа в замке зажигания в положение ON (II). Свечение индикатора во всех остальных случаях свидетельствует о том, что произошло автоматическое отключение боковой подушки безопасности переднего пассажира. Дополнительная информация дана на стр. 38.

На автомобилях, предназначенных для европейского рынка, на многофункциональный дисплей выводится пиктограмма , которая может сопровождаться текстовым предупреждением "PASSENGER SIDE AIRBAG OFF" (Боковая подушка безопасности переднего пассажира отключена).



Сигнализатор неисправности рулевого усилителя с электронным управлением (ECPS)

Автомобили без системы помощи в движении по выбранной полосе дороги (LKAS)
Сигнализатор включается при повороте ключа зажигания в положение ON (II) и гаснет после запуска двигателя. Если сигнализатор включается в любых иных случаях, то, по всей вероятности, система рулевого усилителя неисправна. Кроме того, на многофункциональный дисплей выводится пиктограмма , которая может сопровождаться текстом “CHECK SYSTEM” (Проверьте систему).

Для автомобилей, не предназначенных для стран Европы
На многофункциональный дисплей выводится сообщение “CHECK POWER STEERING SYSTEM” (Проверьте систему рулевого управления).

В этом случае необходимо остановиться в безопасном месте и заглушить двигатель. Попробуйте восстановить исходное состояние системы обнаружения неисправности, для чего следует снова запустить двигатель и проверить состояние сигнализатора. Если он не погаснет или погаснет, но вновь загорится, то обратитесь в сервисный центр для диагностики системы рулевого усилителя. Имейте в виду, что при светящемся сигнализаторе усилитель рулевого управления не работает и, следовательно, вам тяжелее поворачивать рулевое колесо.

Сигнализатор может включиться, когда вы форсируете двигатель при неподвижном автомобиле. Чтобы выключить сигнализатор, запустите двигатель повторно.



Сигнализатор неисправности электроприводного усилителя рулевого управления (EPS)

Если автомобиль оснащен системой LKAS, то сигнализатор включается при повороте ключа зажигания в положение ON (II) и гаснет после запуска двигателя. Если сигнализатор включается в любых иных случаях, то, по всей вероятности, система рулевого усилителя неисправна. Кроме того, на многофункциональный дисплей выводится пиктограмма , которая может сопровождаться текстом “CHECK SYSTEM” (Проверьте систему).



Сигнализаторы и индикаторы

В этом случае необходимо остановиться в безопасном месте и заглушить двигатель. Восстановите исходное состояние системы, вновь запустив двигатель. Сигнализатор не погаснет сразу после пуска двигателя. Если он не погаснет после проезда короткого расстояния или погаснет, но вновь загорится, то обратитесь в сервисный центр для диагностики системы рулевого усилителя. Имейте в виду, что при светящемся сигнализаторе усилитель рулевого управления не работает и, следовательно, вам тяжелее поворачивать рулевое колесо.

Если при неподвижном автомобиле или при очень медленном движении вы несколько раз повернете рулевое колесо до упора вправо и влево, вы можете почувствовать увеличение усилия на рулевом колесе, что необходимо для предупреждения перегрева рулевого механизма и не является неисправностью.

SH-AWD

Сигнализатор системы постоянного полного привода с независимым автоматическим распределением крутящего момента по колесам (SH-AWD)

Сигнализатор включается на несколько секунд при повороте ключа в замке зажигания в положение ON (II). Если сигнализатор включается в любых иных случаях, то, по всей вероятности, система полного привода неисправна. Кроме того, на многофункциональный дисплей выводится пиктограмма , которая может сопровождаться текстом “CHECK SYSTEM” (Проверьте систему). Доставьте автомобиль к дилеру для его проверки и возможного ремонта. Дополнительная информация дана на стр. 415.

Для автомобилей, не предназначенных для стран Европы

На многофункциональный дисплей выводится пиктограмма и сообщение “CHECK SH-AWD SYSTEM” (Проверьте систему полного привода) (стр. 415).

Если сигнализатор начинает мигать во время движения, необходимо съехать на обочину дороги в безопасном месте, перевести рычаг селектора передач в положение P (Стоянка) и, оставив двигатель работать в режиме холостого хода, дождаться выключения сигнализатора.

Включение сигнализатора во время движения автомобиля свидетельствует о перегреве дифференциала.

Кроме того, на многофункциональный дисплей выводится пиктограмма , которая может сопровождаться текстом “SH-AWD DIFF TEMP HIGH” (Перегрев дифференциала системы полного привода).

Для автомобилей, не поставляемых в Европу

Кроме того, на многофункциональный дисплей выводится пиктограмма , которая может сопровождаться текстом “SH-AWD DIFF TEMP HIGH” (Перегрев дифференциала системы полного привода).

Необходимо съехать на обочину дороги в безопасном месте, перевести рычаг селектора передач в положение P (Стоянка) и, оставив двигатель работать в режиме холостого хода, дождаться выключения сигнализатора.

ВНИМАНИЕ

Продолжение движения со светящимся сигнализатором SH-AWD может привести к серьезной неисправности системы полного привода.

VSA **Сигнализатор системы динамической стабилизации (VSA)**

Сигнализатор включается на несколько секунд при повороте ключа в замке зажигания в положение ON (II).

Если сигнализатор VSA включается при любых других условиях, а также если сигнализатор не включается при повороте ключа в замке зажигания в положение ON (II), то система динамической стабилизации автомобиля, вероятно, неисправна. Доставьте автомобиль к дилеру для его проверки и возможного ремонта. При неработающей системе VSA автомобиль может продолжать движение, однако дополнительные функции противобуксочной системы и системы поддержания курсовой устойчивости выполняться не будут. Кроме того, на многофункциональный дисплей выводится пиктограмма , которая может сопровождаться текстом "CHECK SYSTEM" (Проверьте систему) (см. стр. 433).

Для автомобилей, не предназначенных для стран Европы

На многофункциональный дисплей выводится пиктограмма и сообщение "CHECK VSA SYSTEM" (Проверьте систему динамической стабилизации) (стр. 433).

Дополнительная информация дана на стр. 433.



Индикатор системы динамической стабилизации (VSA)

Данный индикатор выполняет следующие три функции:

1. Светящийся без мигания индикатор напоминает водителю о том, что он отключил систему динамической стабилизации (VSA).
2. Мигающий индикатор свидетельствует об активном состоянии системы динамической стабилизации (см. стр. 433).

3. При наличии неисправности системы динамической стабилизации индикатор VSA включается одновременно с сигнализатором VSA. Кроме того, на многофункциональный дисплей выводится пиктограмма , которая может сопровождаться текстом "CHECK SYSTEM" (Проверьте систему) (см. стр. 433).

Для автомобилей, не предназначенных для стран Европы

На многофункциональный дисплей выводится сообщение "CHECK VSA SYSTEM" (Проверьте систему динамической стабилизации) (стр. 433).

Сигнализатор включается на несколько секунд при повороте ключа в замке зажигания в положение ON (II).
Дополнительная информация о системе динамической стабилизации дана на стр. 433.



Сигнализаторы и индикаторы

**CRUISE
MAIN**

**Индикатор включения системы
круиз-контроля**

*(Для автомобилей, оснащенных данной
системой)*

Индикатор светится, если система круиз-
контроля включена с помощью кнопки
CRUISE (см. стр. 336).

ACC

**Сигнализатор адаптивной
системы круиз-контроля (ACC)
(желтый)**

*(Для автомобилей, оснащенных данной
системой)*

Сигнализатор включается на несколько
секунд при повороте ключа в замке
зажигания в положение ON (II).

Если сигнализатор светится желтым цветом,
то, по всей вероятности, система ACC
неисправна. Кроме того, на
многофункциональный дисплей выводится
пиктограмма **ACC**, которая может
сопровождаться текстом “CHECK SYSTEM”
(Проверьте систему). Доставьте автомобиль к
дилеру для его проверки и возможного
ремонта. Дополнительная информация дана
на стр. 339.

ACC

**Индикатор адаптивной системы
круиз-контроля (ACC) (зеленый)**

*(Для автомобилей, оснащенных данной
системой)*

Когда вы нажимаете на кнопку управления
круиз-контролем, расположенную на рулевом
колесе, данный индикатор начинает светиться
зеленым цветом. На многофункциональном
информационном дисплее появляются
символы «ACC» (см. стр. 346).



Сигнализатор адаптивной системы круиз-контроля (ACC) с системой помощи в движении по выбранной полосе дороги (LKAS) (желтый)

(Для автомобилей, оснащенных данной системой)

Сигнализатор включается на несколько секунд при повороте ключа в замке зажигания в положение ON (II).

Если сигнализатор светится желтым цветом, то, по всей вероятности, система ACC или система LKAS неисправна. Кроме того, на многофункциональный дисплей выводится пиктограмма , которая может сопровождаться текстом "CHECK SYSTEM" (Проверьте систему). Доставьте автомобиль к дилеру для его проверки и возможного ремонта. Дополнительная информация дана на стр. 356.



Индикатор адаптивной системы круиз-контроля (ACC) с системой помощи в движении по выбранной полосе дороги (LKAS) (зеленый)

(Для автомобилей, оснащенных данной системой)

Когда вы нажимаете на кнопку управления круиз-контролем, расположенную на рулевом колесе, данный индикатор начинает светиться зеленым цветом. На многофункциональном информационном дисплее появляются символы «ACC» (см. стр. 358).



Сигнализатор системы снижения скорости для предотвращения фронтального удара (CMBS)

Автомобили, оснащенные адаптивной системой круиз-контроля
Сигнализатор включается на несколько секунд при повороте ключа в замке зажигания в положение ON (II). Светящийся без мигания индикатор напоминает водителю о том, что он отключил систему снижения скорости для предотвращения фронтального удара.

Сигнализатор системы CMBS также включается, если загрязнен датчик радара, расположенный за решеткой радиатора.

После того, как вы очистите датчик, сигнализатор должен выключиться после следующего включения зажигания.

Если сигнализатор включается в любых иных случаях, то, по всей вероятности, система CMBS неисправна. Кроме того, на многофункциональный дисплей выводится пиктограмма , которая может сопровождаться текстом "CHECK SYSTEM" (Проверьте систему). В этом случае следует незамедлительно доставить автомобиль в сервисный центр дилера для его проверки. Дополнительная информация дана на стр. 423. Если данный сигнализатор не выключается, то система снижения скорости для предотвращения фронтального удара (CMBS) неисправна.



Сигнализаторы и индикаторы



Индикаторы включения указателей поворота и аварийной световой сигнализации



Визуальные индикаторы указателей левого и правого поворота (в виде стрелок) включаются при подаче вами сигнала поворота или смены полосы движения. Если индикаторы не мигают или мигают с увеличенной частотой, это, как правило, указывает на перегорание лампы в одном из фонарей указателей поворота (см. стр. 470 и 473). Замените перегоревшую лампу при первой же возможности, так как другие участники дорожного движения не могут видеть ваши сигналы об изменении направления движения.

При нажатии на кнопку аварийной сигнализации происходит одновременное включение (в мигающем режиме) всех фонарей указателей поворота и индикаторов указателей левого и правого поворота, расположенных на приборной панели.

Для повышения удобства подачи сигнала о смене полосы движения в вашем автомобиле предусмотрена функция включения указателей поворота после одного краткого нажатия на рычаг переключателя освещения (см. стр. 195).



Индикатор включенного освещения

Индикатор напоминает водителю о том, что приборы наружного освещения включены. Индикатор светится при положении  или  выключателя освещения. Если при включенном наружном освещении водитель повернет ключ зажигания в положение ACCESSORY (I) или LOCK (0), то индикатор будет продолжать светиться. Если при этом ключ не вынут из замка зажигания, то при открывании водительской двери будет подан звуковой сигнал зуммера.

На автомобилях, предназначенных для европейского рынка, на многофункциональный дисплей выводится пиктограмма , которая может сопровождаться текстовым предупреждением “HEADLIGHTS ON” (Освещение не выключено).

Автомобили с функцией автоматического включения фар

Индикатор включенного освещения загорается также при автоматическом включении фар, если переключатель освещения установлен в положение AUTO (Автоматический режим).



Индикатор включения дальнего света фар

Индикатор загорается одновременно с включением дальнего света фар. Дополнительная информация дана на стр. 196.



Индикатор включения заднего противотуманного фонаря

Индикатор включается одновременно с включением заднего противотуманного фонаря. Описание функционирования заднего противотуманного фонаря приведено на стр. 198.



Индикатор включения передних противотуманных фар (для некоторых вариантов исполнения автомобиля)

Индикатор включается одновременно с включением передних противотуманных фар. Описание функционирования передних противотуманных фар приведено на стр. 198.

AFS

Адаптивная система переднего освещения (AFS)

Сигнализатор включается на несколько секунд при повороте ключа в замке зажигания в положение ON (II).

Сигнализатор напоминает водителю о том, что он отключил адаптивную систему переднего освещения.

Мигание сигнализатора указывает на неисправности адаптивной системы переднего освещения. Кроме того, на многофункциональный дисплей выводится пиктограмма **AFS**, которая может сопровождаться текстом “CHECK SYSTEM” (Проверьте систему).

Для автомобилей, не предназначенных для стран Европы

На многофункциональный дисплей выводится сообщение “CHECK AFS SYSTEM” (Проверьте адаптивную систему переднего освещения) (стр. 201).

При появлении данной пиктограммы или сообщения следует припарковать автомобиль в безопасном месте, перевести ключ зажигания в положение ACCESSORY (I) или LOCK (0), а затем вновь запустить двигатель. Если сигнализатор не включится или снова будет мигать, доставьте автомобиль в сервисный центр дилера для проверки и возможного ремонта. Дополнительная информация дана на стр. 201.

Индикатор охранной сигнализации

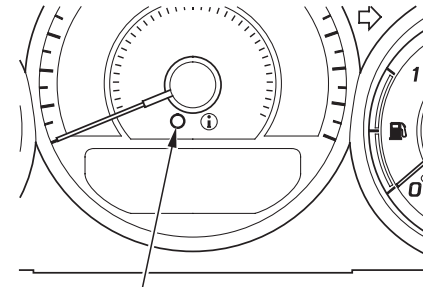

ИНДИКАТОР ОХРАННОЙ СИГНАЛИЗАЦИИ

Индикатор светится при включенной системе охранной сигнализации. Дополнительная информация о системе охранной сигнализации дана на стр. 332.



Сигнализаторы и индикаторы

Сигнализатор низкого уровня топлива

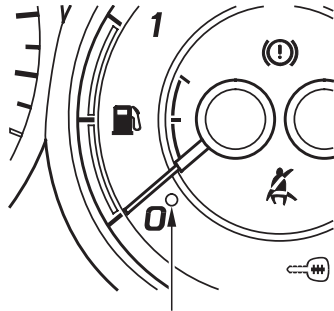

СИГНАЛИЗАТОР НИЗКОГО УРОВНЯ ТОПЛИВА

Сигнализатор находится в зоне указателя уровня топлива. Светящийся сигнализатор напоминает о необходимости заправить топливный бак.

На автомобилях, предназначенных для европейского рынка, на многофункциональный дисплей выводится пиктограмма , которая может сопровождаться текстовым предупреждением "FUEL LOW" (Низкий уровень топлива в баке).

Свечение сигнализатора означает, что в баке осталось около 10,2 л топлива (до того момента, когда стрелка указателя установится на деление 0 шкалы указателя). После того, как стрелка установится на деление 0, в баке еще останется минимальный резервный запас топлива.



Указатели

Указатели подсвечиваются после поворота ключа в замке зажигания в положение ON (II).

Спидометр

Спидометр показывает скорость движения автомобиля, причем шкала спидометра, в зависимости от варианта исполнения прибора, может быть градуирована в «км/ч» или «мили/ч».

Тахометр

Тахометр показывает частоту вращения коленчатого вала двигателя. Шкала тахометра градуирована в «мин⁻¹». Во избежание выхода двигателя из строя запрещается превышать максимально допустимую частоту вращения коленчатого вала (стрелка тахометра никогда не должна заходить в красную зону шкалы).

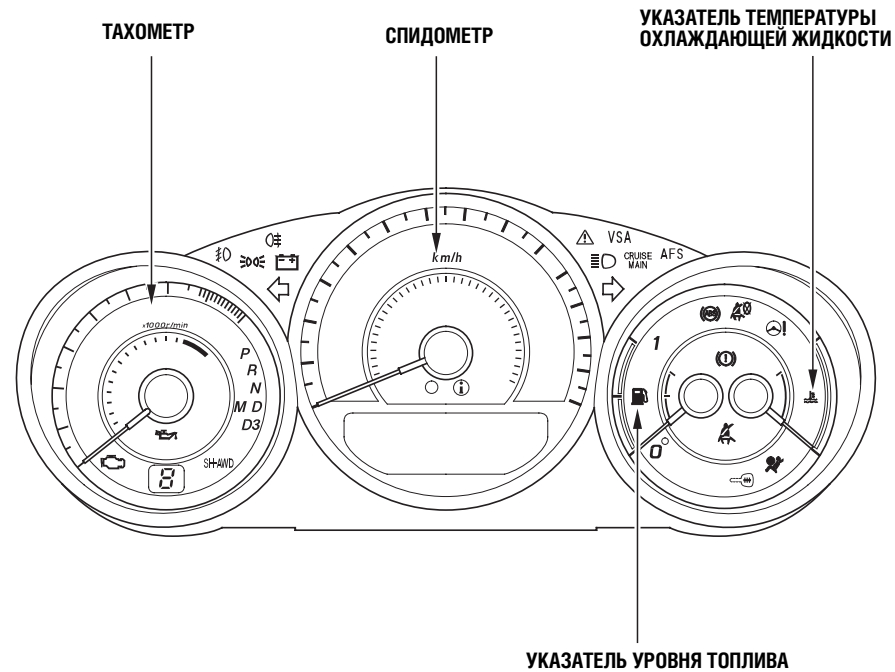



Указатели

Указатель температуры охлаждающей жидкости

Прибор показывает температуру охлаждающей жидкости двигателя. Нормальная рабочая температура двигателя при эксплуатации автомобиля в обычных условиях соответствует среднему положению стрелки указателя. В тяжелых условиях эксплуатации, например, в очень жаркую погоду или при длительном движении автомобиля на затяжном подъеме, стрелка указателя может подняться до красной верхней отметки на шкале. Если температура двигателя увеличилась настолько, что стрелка указателя находится на красной метке шкалы, следует немедленно съехать на обочину и остановить автомобиль. Проверка состояния системы охлаждения и выяснение причин перегрева двигателя производится в соответствии с инструкциями и предостережениями, которые приведены на стр. 519.

Указатель уровня топлива в баке

Прибор показывает относительное количество топлива в баке. Указатель работает с незначительной погрешностью. При выключении зажигания указатель устанавливается в нулевое значение.

ВНИМАНИЕ

Избегайте движения с минимальным количеством топлива в баке. Это может привести к перебоям в работе двигателя и повреждению каталитического нейтрализатора.



Многофункциональный информационный дисплей

При включенном зажигании на многофункциональный дисплей, который находится на приборной панели в середине спидометра, выводится разнообразная информация в виде текстовых сообщений и пиктограмм. Некоторые сообщения помогают в управлении автомобилем. Другие сообщения информируют о состоянии автомобиля, чтобы водитель мог избежать возможных проблем.

Все символы и текстовые сообщения подразделяются на два вида: обычные информационные сообщения и сообщения, предупреждающие водителя о возможной неисправности систем автомобиля.

Вы можете выбрать язык текстовых сообщений, а также настроить по своему вкусу некоторые параметры систем автомобиля с помощью многофункционального дисплея и трех кнопок, расположенных на рулевом колесе (стр. 102).

Для автомобилей, не поставляемых в Европу
Когда вы открываете водительскую дверь, на многофункциональном дисплее появляется приветствие "Welcome" (Добро пожаловать). Когда вы переводите ключ зажигания из положения ON (II) в положение ACCESSORY (I), на многофункциональном дисплее появляется текст "Goodbye" (До свидания).

Информационные сообщения и пиктограммы

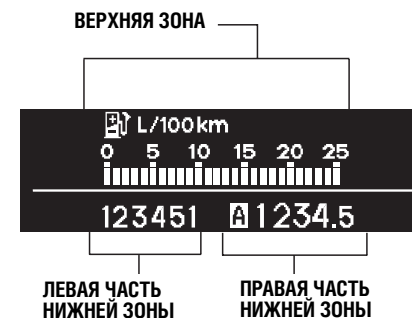

Автомобиль для стран Европы

Многофункциональный дисплей подразделяется на три зоны: верхнюю, нижнюю правую и нижнюю левую. В каждой зоне может отображаться две строки сообщения.

Многофункциональный информационный дисплей

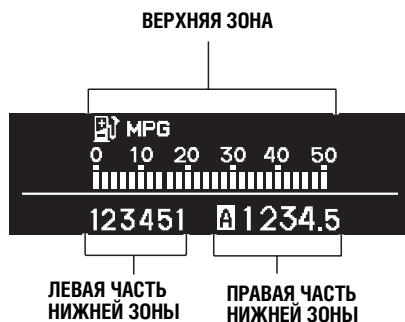

Автомобиль для стран Европы

В режиме вывода обычных информационных сообщений в верхней зоне отображаются показания бортового компьютера и распределение крутящего момента системой полного привода; в левой нижней зоне – показания одометра и температура наружного воздуха; в правой нижней зоне – показания счетчика пробега за поездку.

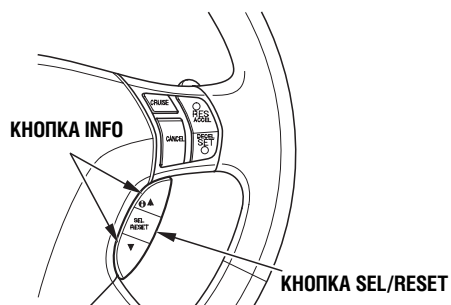

При повороте ключа зажигания в положение ON (II) в верхней зоне дисплея сначала появляется информация о расходе топлива (стр. 103). После каждого нажатия на кнопку INFO текущая информация последовательно заменяется не предыдущее или последующее сообщение.

Если в системе имеется предупреждающее сообщение, то оно выводится на дисплей немедленно за информацией о мгновенном расходе топлива. При повороте ключа зажигания в положение ON (II) первыми выводятся сообщения с наивысшими приоритетами.



Многофункциональный информационный дисплей

Кроме автомобилей с правым расположением рулевой колонки для европейского рынка

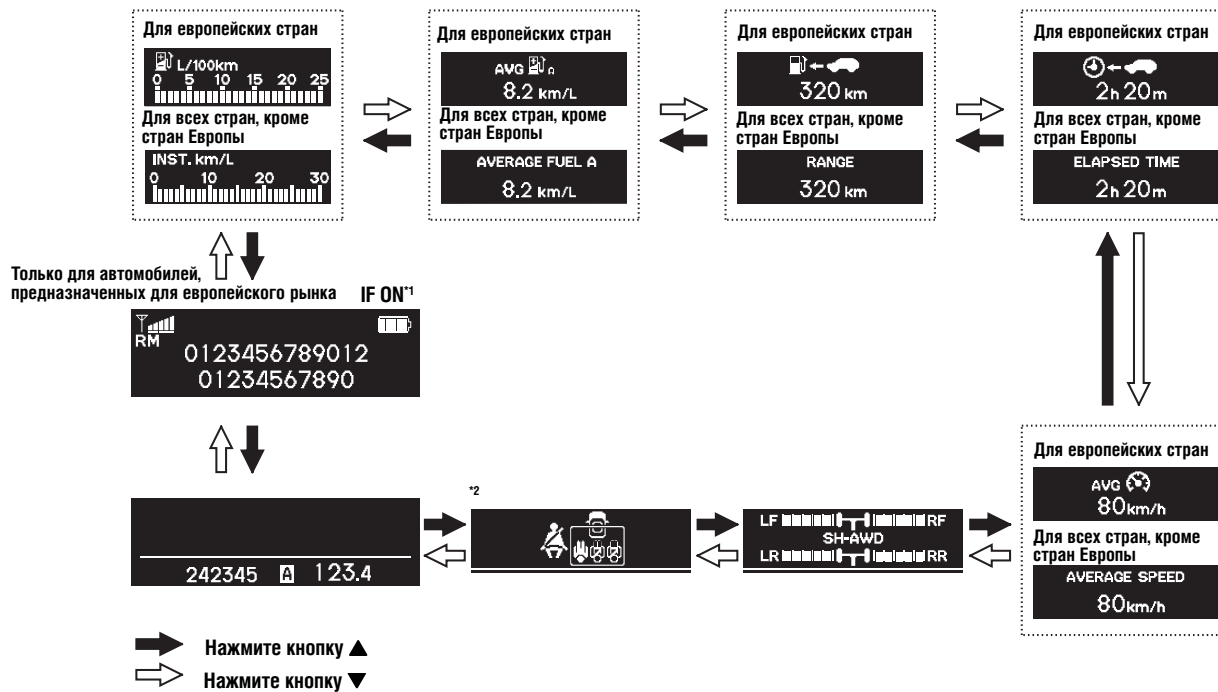

*1: Система телефона «Hands-Free»

*2: Кроме автомобилей для Кореи

ПРОДОЛЖЕНИЕ НА СЛЕДУЮЩЕЙ СТРАНИЦЕ

Органы управления, приборная панель, оборудование салона **103**



Многофункциональный информационный дисплей

Для автомобилей с правым расположением рулевой колонки, предназначенных для европейского рынка

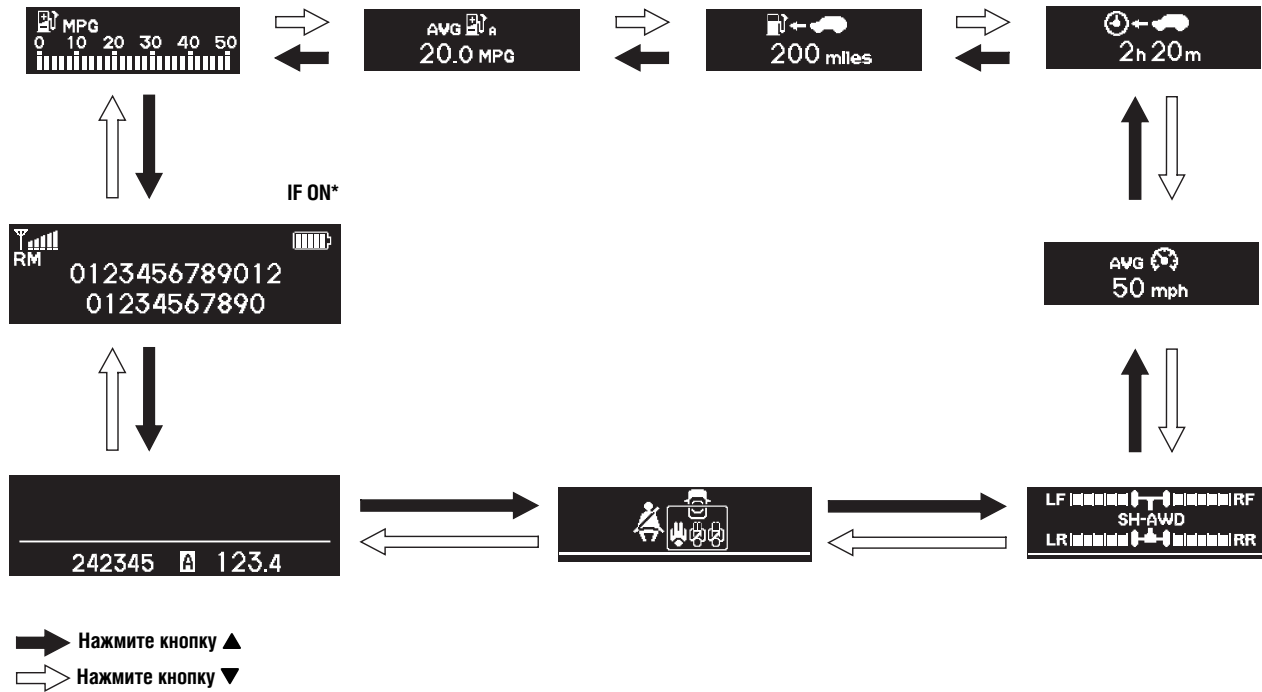

* : Система телефона «Hands-Free»



Многофункциональный информационный дисплей

Бортовой компьютер

Наряду с пробегом за поездку, бортовой компьютер вычисляет три показателя:

- Мгновенный расход топлива
- Средний расход топлива
- Пробег, оставшийся до очередной заправки топливного бака
- Время в пути
- Средняя скорость автомобиля

Мгновенный расход топлива

(Для автомобилей, поставляемых в Европу) /

INST. km/L (Кроме автомобилей, поставляемых в Европу)

: Мгновенный расход топлива, км/л или л/100 км

: Мгновенный расход топлива, миль на галлон

Средний расход топлива

(Для автомобилей, поставляемых в Европу) /

AVERAGE FUEL A (Кроме автомобилей, поставляемых в Европу)

: Средний расход топлива за период с момента последнего сброса показаний счетчика пробега за поездку A.

(Для автомобилей, поставляемых в Европу) /

AVERAGE FUEL B (Кроме автомобилей, поставляемых в Европу)

: Средний расход топлива за период с момента последнего сброса показаний счетчика пробега за поездку B.

Средний расход топлива обновляется на дисплее через каждые 10 секунд. Когда вы сбрасываете показания счетчика пробега за поездку, счетчик среднего расхода топлива также обнуляется. Чтобы сбросить показания счетчиков, нажмите и удерживайте кнопку SEL/RESET (Выбор/Установка) вплоть до появления на дисплее значения 0.0.

Если вы установили режим сброса счетчика A при заправке топливного бака (стр. 128 и 147), то средний расход топлива за поездку A также будет автоматически обнуляться при каждой заправке бака.

Пробег, оставшийся до очередной заправки топливного бака

(Для автомобилей, поставляемых в Европу) /

RANGE (Кроме автомобилей, поставляемых в Европу)

: Прогнозируемый пробег, соответствующий количеству топлива в баке.

Прогнозируемый пробег, вычисленный согласно расходу топлива за несколько последних километров и зависящий от изменения скорости, дорожных условий и т.д.

Время в пути

(Для автомобилей, поставляемых в Европу) /

ELAPSED TIME (Кроме автомобилей, поставляемых в Европу)

: Время в пути с момента поворота ключа в замке зажигания в положение ON (II).

Средняя скорость автомобиля

(Для автомобилей, поставляемых в Европу) /

AVERAGE SPEED (Кроме автомобилей, поставляемых в Европу)

: Средняя скорость движения, км/ч (или мили/ч), в зависимости от настройки дисплея.



Многофункциональный информационный дисплей

Указатель распределения крутящего момента по колесам (система полного привода SH-AWD)



На указатель выводится доля крутящего момента, передаваемого к каждому колесу автомобиля. Дополнительная информация дана на стр. 415.

Система телефона «Hands-Free»

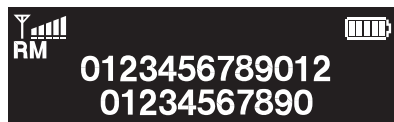

Система «Hands-Free» (Свободные руки) позволяет вам звонить по вашему сотовому телефону и принимать входящие звонки, не держа телефон в руке. Для использования системы «Hands-Free» (HFT) необходимо согласовать с ней ваш сотовый телефон. Не все сотовые телефоны совместимы с данной системой. Инструкции по подключению сотового телефона к системе HFT и по ее использованию даны на стр. 366.



Многофункциональный информационный дисплей

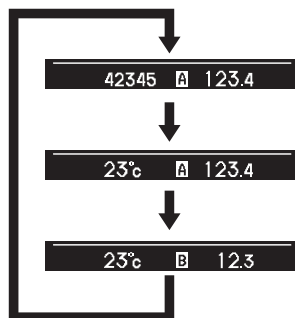

При повороте ключа зажигания в положение ON (II) нижняя зона многофункционального дисплея видоизменяется при каждом нажатии на кнопку SEL/RESET (см. рисунок).

Одометр

ОДОМЕТР

242345 A 123.4

Одометр показывает суммарное количество километров (или миль) пробега за весь срок эксплуатации автомобиля.

Счетчики пробега за поездку

СЧЕТЧИК ПРОБЕГА А

23°C A 123.4

23°C B 12.3

СЧЕТЧИК ПРОБЕГА В

Счетчик пробега за поездку показывает количество километров (или миль) пробега после последнего сброса показаний счетчика.

Автомобиль оснащен двумя счетчиками пробега за поездку: поездка А и поездка В. Для переключения выводимых на дисплей пробегов за поездку А или В последовательно нажимайте на кнопку SEL/RESET (Выбор/Установка). При переводе ключа зажигания в положение ON (II) на дисплее отображается значение, которое ранее выводилось последним.

ПРОДОЛЖЕНИЕ НА СЛЕДУЮЩЕЙ СТРАНИЦЕ



Многофункциональный информационный дисплей

Каждый из счетчиков пробега за поездку работает независимо от другого, что дает возможность фиксировать расстояния, пройденные в течение разных поездок. Чтобы сбросить показания счетчиков, нажмите и удерживайте кнопку SEL/RESET (Выбор/Установка) вплоть до появления на дисплее значения 0,0.

 (Для автомобилей, поставляемых в Европу) /

AVERAGE FUEL A (Кроме автомобилей, поставляемых в Европу):
или

 (Для автомобилей, поставляемых в Европу) /

AVERAGE FUEL B (Кроме автомобилей, поставляемых в Европу):

Вид пиктограммы, которая появляется в верхней зоне дисплея, зависит от того, какая поездка (A или B) выбрана в нижней зоне дисплея.

Указатель температуры наружного воздуха

УКАЗАТЕЛЬ ТЕМПЕРАТУРЫ НАРУЖНОГО ВОЗДУХА

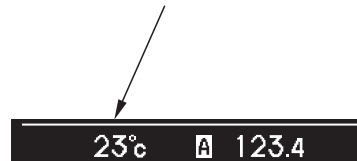

Указатель информирует водителя о температуре наружного воздуха в градусах Цельсия.

Датчик температуры встроен в передний бампер. Следовательно, на измеренное значение температуры может повлиять тепловая радиация от поверхности дороги, тепло, излучаемое двигателем, а также теплота отработавших газов автомобилей, участвующих в дорожном движении. Поэтому при движении со скоростью менее 30 км/ч погрешность измерений может быть существенной.

Значения температуры обновляются на дисплее с некоторой задержкой, что необходимо для нагрева или охлаждения датчика до температуры наружного воздуха. Это запаздывание может занять несколько минут.

Если значения температуры, которая отображается на дисплее, неточны, вы можете скорректировать их в пределах $\pm 3^{\circ}\text{C}$ (стр. 127 и 145).

ПРИМЕЧАНИЕ: Перед корректировкой указателя температуры дождитесь стабилизации значения, выводимого на дисплей.

Если температура воздуха, выведенная на дисплей, близка к нулевому значению, то в некоторых случаях это является признаком образования ледяной корки на дорожном покрытии. На многофункциональный информационный дисплей выводится соответствующее предупреждающее сообщение в виде пиктограммы .



Многофункциональный информационный дисплей

Режим вывода предупреждающих сообщений

Если система обнаруживает какую-либо проблему, влияющую на функционирование автомобиля, например, низкий уровень моторного масла или неплотно закрытую дверь, то на многофункциональный информационный дисплей выводится соответствующее предупреждающее сообщение. При этом обычный порядок вывода информации на дисплей прерывается, и на него выводится одна или несколько пиктограмм и (или) текстовых сообщений. Большинство предупреждающих сообщений остаются на дисплее в течение 5 секунд, после чего обычный режим работы дисплея восстанавливается. Некоторые предупреждающие сообщения остаются на дисплее до тех пор, пока проблема не будет устранена.

На новом автомобиле в качестве предупреждений выводятся только пиктограммы без текстового сопровождения. Данный режим установлен по умолчанию для всех автомобилей, только что поступивших с завода-изготовителя. Вы можете самостоятельно задать режим вывода пиктограмм с сопровождающими текстовыми сообщениями (стр. 126). Для некоторых пиктограмм, таких как предупреждение о низкой температуре наружного воздуха и напоминание о не пристегнутых задними пассажирами ремнях безопасности, текстовые сообщения не предусмотрены.

В данном разделе в качестве примера приведены символы с текстовыми сообщениями, однако, те же символы могут выводиться на дисплей без текста, если принят режим, заданный по умолчанию.

Для автомобилей, не поставляемых в Европу
Вы не можете изменить режим, заданный по умолчанию, в котором все пиктограммы сопровождаются текстовыми сообщениями.

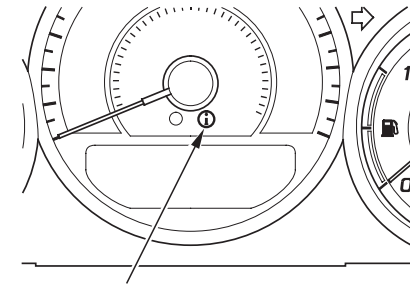

























ИНДИКАТОР ИНФОРМАЦИОННЫХ СООБЩЕНИЙ

При выводе пиктограмм с текстовыми сообщениями или без них на приборной панели могут включиться соответствующие визуальные сигнализаторы и, кроме того, включается индикатор информационных сообщений. Индикатор информационных сообщений не выключается, пока проблема не будет устранена.

На следующих страницах приводится перечень всех пиктограмм и текстовых сообщений.

Многофункциональный информационный дисплей

























	*1 См. Страницы 86 и 526.		*1 См. Страницы 88 и 527.		*1 См. стр. 521.
 CHECK EMISSION SYSTEM		 BRAKE FLUID LOW		 CHECK RADIATOR SYSTEM	
	*1 См. Страницы 87 и 522.		*1 См. Страницы 88 и 527.		*1 См. Страницы 88 и 525.
 CHECK ENGINE OIL LEVEL		 RELEASE PARKING BRAKE		 CHECK CHARGING SYSTEM	
	*2 См. стр. 523.		*1 См. Страницы 89 и 420.		*1 См. стр. 407.
	*2 См. стр. 524.	 CHECK ABS SYSTEM		 CHECK TRANSMISSION	
	*1 См. Страницы 88 и 527.		*1 См. стр. 91.		*1 См. стр. 406.
 CHECK BRAKE SYSTEM		 CHECK POWER STEERING SYSTEM		 CHECK STARTING SYSTEM	

* 1: Верхний символ – для автомобилей, поставляемых в Европу Нижний символ и текстовое сообщение – для автомобилей, не поставляемых в Европу (при наличии соответствующих систем).

* 2: Только для автомобилей, поставляемых в Европу

110 Органы управления, приборная панель, оборудование салона

Многофункциональный информационный дисплей





	* См. страницы 37 и 90.		* См. страницы 25 и 86.		* См. стр. 459.
 CHECK AIRBAG SYSTEM		 FASTEN SEAT BELT		 WASHER FLUID LOW	
	* См. стр. 16.		* См. страницы 25 и 86.		* См. стр. 98.
 DOOR OPEN		 PASSENGER FASTEN SEAT BELT		 FUEL LOW	
	* См. стр. 17.		* См. страницы 38 и 90.	 SH-AWD	* См. страницы 92 и 415.
 TRUNK OPEN		 PASSENGER SIDE AIRBAG OFF		 SH-AWD CHECK SH-AWD SYSTEM	
	* См. стр. 17.	 VSA	* См. страницы 93 и 433.	 SH-AWD	* См. страницы 92 и 415.
 DOOR & TRUNK OPEN		 VSA CHECK VSA SYSTEM		 SH-AWD SH-AWD DIFF TEMP. HIGH	

* : Верхний символ – для автомобилей, поставляемых в Европу. Нижний символ и текстовое сообщение – для автомобилей, не поставляемых в Европу (при наличии соответствующих систем).

Многофункциональный информационный дисплей

	* 1 См. стр. 41.
 CHECK PUF SYSTEM	
 AFS	* 1 См. страницы 97 и 201.
 AFS CHECK AFS SYSTEM	
	* 1 См. стр. 96.
 HEADLIGHTS ON	
	* 1 См. стр. 197.
 CHECK AUTO HEADLIGHT	

	*2 См. стр. 26.
	*2 См. стр. 26.
 ACC	*2 См. страницы 94 и 339.
 ACC LKAS	*2 См. страницы 95 и 356.
 CMBS	*2 См. страницы 95 и 423.
 CMBS RADAR	*2 См. стр. 424.
	*2 См. стр. 426.
 PTL CHECK POWER TRUNK LID SYSTEM	*2 См. стр. 231.

 150 km/h	*2 См. стр. 118.
 80 km/h	
	* 1 См. стр. 210.
 REMOVE KEY	
	См. стр. 108.

*1: Верхний символ – для автомобилей, поставляемых в Европу. Нижний символ и текстовое сообщение – для автомобилей, не поставляемых в Европу (при наличии соответствующих систем).

*2: Только для автомобилей, поставляемых в Европу

*3: Для некоторых вариантов комплектации автомобиля

Многофункциональный информационный дисплей (для автомобилей, поставляемых в Европу)

Настройка параметров систем

Вы можете настроить по своему желанию некоторые из параметров систем автомобиля. Для активации режима настройки параметров необходимо остановить автомобиль при положении ON (II) ключа в замке зажигания. При нормальном режиме работы многофункционального информационного дисплея нажмите на кнопку INFO (▲ или ▼) (Информация), или кнопку, расположенную на рулевом колесе, и удерживайте ее не менее 3 секунд.

Для выполнения настроек необходимо, чтобы ключ зажигания находился в положении ON (II), а автомобиль был неподвижен при положении P (Стоянка) рычага селектора передач.

Во время движения автомобиля вы можете только включить или отменить подачу предупреждающего сигнала при превышении скорости.

Ниже перечислены режимы настройки параметров:

Настраиваемый параметр	Меню настройки	Описание функции	Значения параметров настройки		Стр.
SPEED ALARM (Задание максимальной скорости движения, при которой подается предупреждающий сигнал), стр. 117	SPEED ALARM 1 ON/OFF (Сигнал превышения скорости 1 ВКЛ/ВЫКЛ)*3	Подача сигнала при превышении скорости 1.	ON (ВКЛ)		118
	SPEED ALARM 1 SETTING (Настройка сигнала превышения скорости 1)	Изменение заданного значения скорости 1.	От 5 км/ч с шагом 5 км/ч		121
	SPEED ALARM 2 ON/OFF (Сигнал превышения скорости 2 ВКЛ/ВЫКЛ)*3	Подача сигнала при превышении скорости 2.	ON (ВКЛ)	OFF (ВЫКЛ)*1	118
	SPEED ALARM 2 SETTING (Настройка сигнала превышения скорости 2)	Изменение заданного значения скорости 2.	От 5 км/ч с шагом 5 км/ч		121
CHG SETTING (Изменение некоторых настроек или формы вывода на дисплей), стр. 122	ACC SETUP*2 (Настройка активной системы круиз-контроля)*2				124
	PRE-RUNNING CAR DETECT BEEP (Сигнал приближения к другому автомобилю)	Подача сигнала при приближении к другому автомобилю.	ON (ВКЛ)	OFF (ВЫКЛ)*1	124
	ACC DISPLAY SPEED UNIT (Единицы измерения скорости движения)	Изменение размерности скорости движения.	Км/ч – миль/ч	Предыдущее значение	125

*1: Значение, заданное по умолчанию

*2: Для некоторых вариантов комплектации автомобиля

*3: Данный параметр можно настраивать во время движения

*4: Только для автомобилей с правым расположением рулевой колонки

ПРОДОЛЖЕНИЕ НА СЛЕДУЮЩЕЙ СТРАНИЦЕ

Органы управления, приборная панель, оборудование салона **113**



Многофункциональный информационный дисплей (для автомобилей, поставляемых в Европу)

Настраиваемый параметр	Меню настройки	Описание функции	Значения параметров настройки	Стр.
CHG SETTING (Изменение некоторых настроек или формы вывода на дисплей), стр. 122	METER SETUP (Настройка показаний приборов)			126
	WARNING MESSAGE (Предупреждающие сообщения)	Активация вывода текстовых сообщений.	ON (ВКЛ) OFF (ВЫКЛ)*1	126
	ADJUST OUTSIDE TEMP DISPLAY (Настройка показаний датчика температуры воздуха)	Ввод поправки к значениям температуры.	3°C-0°C ⁻¹ -3°C	127
	TRIP A RESET WITH REFUEL (Сброс счетчика пробега A при заправке топливного бака)	Включение режима сброса счетчика пробега A при заправке топливного бака	ON (ВКЛ) OFF (ВЫКЛ)*1	128
	ALARM VOLUME CONTROL (Настройка громкости сигнала)	Выбор одного из трех уровней громкости сигнала.	MAX MID*1 MIN	129
	ELAPSED TIME RESET (Сброс времени поездки)	Сброс времени, прошедшего с начала текущей поездки.	При выключении зажигания*1 Поездка A Поездка B	130

*1: Значение, заданное по умолчанию

114 Органы управления, приборная панель, оборудование салона





Многофункциональный информационный дисплей (для автомобилей, поставляемых в Европу)

Настраиваемый параметр	Меню настройки	Описание функции	Значения параметров настройки	Стр.
LANGUAGE (Язык)		Изменение языка, на котором выводятся текстовые сообщения.	ENGLISH (Английский)* ¹	132
			GERMAN (Немецкий)	
			ITALIAN (Итальянский)	
			FRENCH (Французский)	
			SPANISH (Испанский)	
PORTUGUESE (Португальский)				
DEFAULT ALL (Возврат к заводским настройкам)		Возврат всех параметров к значениям, принятым по умолчанию.		133

*1: Значение, заданное по умолчанию

Настройка не завершена

После ввода параметра настройки вид экрана дисплея меняется в соответствии с выбранным режимом настройки.

В случае если система не сможет установить заданную вами настройку, на дисплее на несколько секунд появится сообщение INCOMPLETE (Настройка не завершена). Дисплей возвратится к началу процедуры настройки. Вам придется еще раз повторить настройку.



Многофункциональный информационный дисплей (для автомобилей, поставляемых в Европу)

Выбор группы настраиваемых параметров

При включенном зажигании и положении Р (Стоянка) рычага селектора передач нажмите на кнопку INFO (Информация) и удерживайте ее не менее 3 секунд. На многофункциональном дисплее появится окно CUSTOMIZE ENTRY (Настройка параметров). При каждом очередном нажатии на кнопку INFO (Информация) режим установки параметров меняется в соответствии с иллюстрацией. Нажимая на кнопку SEL/ RESET, выберите меню, к которому вы хотите перейти:

- SPEED ALARM (Сигнал превышения скорости)
- CHG SETTING (Изменение настроек)
- LANGUAGE (Язык)
- DEFAULT ALL (Возврат к заводским настройкам)

Если вы выберете  и еще раз нажмете на кнопку SEL/ RESET, экран дисплея возвратится к нормальному виду.

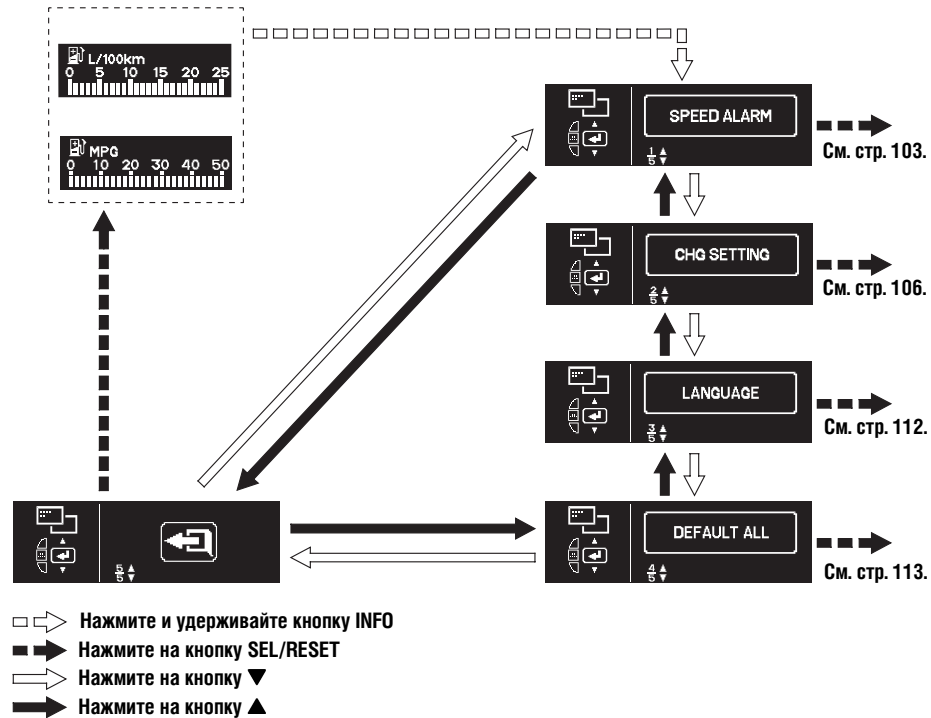

Многофункциональный информационный дисплей (для автомобилей, поставляемых в Европу)

Сигнал превышения скорости движения

В виде исключения настройку значения максимальной скорости движения, при которой подается предупреждающий сигнал, можно выполнить как на стоянке, так и во время движения автомобиля. Во время движения вы можете выбрать любое из двух заранее заданных значений максимальной скорости. На стоянке вы можете задать значение максимальной скорости, при достижении которой будет выведено предупреждение о превышении скорости.

Нажмите и удерживайте кнопку INFO (Информация) для входа в режимы настройки, затем кратко нажмите на эту же кнопку столько раз, сколько потребуется для выбора режима SPEED ALARM (Предупреждение о превышении скорости). Как только соответствующая пиктограмма появится на дисплее, нажмите на кнопку SEL/RESET (Выбор/Установка). Дисплей примет вид, показанный на иллюстрации.

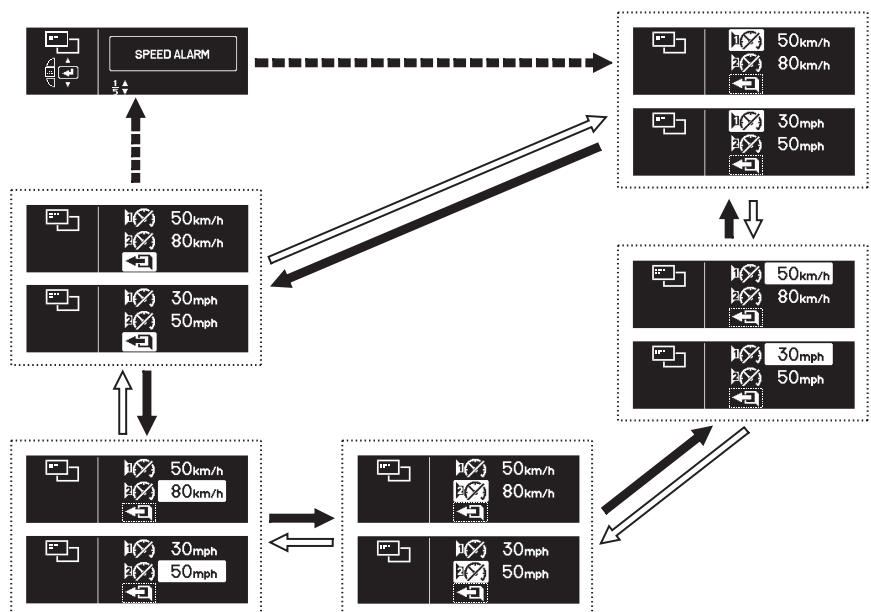

- ▬➔ Нажмите на кнопку SEL/RESET
- ▬➔ Нажмите на кнопку ▼
- ▬➔ Нажмите на кнопку ▲

ПРОДОЛЖЕНИЕ НА СЛЕДУЮЩЕЙ СТРАНИЦЕ



Многофункциональный информационный дисплей (для автомобилей, поставляемых в Европу)

Ниже перечислены режимы настройки параметров:

- SPEED ALARM 1 ON/OFF (Сигнал превышения скорости 2 ВКЛ/ВЫКЛ)*3
- SPEED ALARM 1 SETTING (Настройка сигнала превышения скорости 2)
- SPEED ALARM 2 ON/OFF (Сигнал превышения скорости 2 ВКЛ/ВЫКЛ)*3
- SPEED ALARM 2 SETTING (Настройка сигнала превышения скорости 2)

Если вы выберете  и еще раз нажмете на кнопку SEL/ RESET, экран дисплея возвратится к нормальному виду.

Включение и выключение сигнала превышения скорости

При остановленном автомобиле:

Сигнал превышения скорости 1 отключен.



Сигнал превышения скорости 2 отключен.



Вы можете активировать или отключить подачу предупреждающего сигнала о достижении заданного значения скорости. Настройка выполняется для двух значений максимальной скорости (1 и 2). Выберите значение 1 или 2, нажимая на кнопку INFO, затем нажмите на кнопку SEL/RESET. В течение двух секунд на дисплее будет находиться сообщение, подтверждающее успешное выполнение операции, а затем произойдет возврат к экрану CUSTOMIZE ENTRY (Настройка параметров). Как только автомобиль достигнет установленной скорости, прозвучит предупреждающий сигнал.

На автомобилях с левым расположением рулевой колонки скорость задается с размерностью км/ч. На автомобилях с правым расположением рулевой колонки скорость задается с размерностью мили/ч.



Многофункциональный информационный дисплей (для автомобилей, поставляемых в Европу)

Сигнал отключен



Сигнал включен



Выберите «скорость 1» или «скорость 2», затем с помощью кнопки SEL/RESET (Выбор/Установка) включите или отключите подачу звукового сигнала при достижении автомобилем данной скорости.

Как показано на иллюстрации, если отключены оба сигнала (1 и 2), то оба символа шкал спидометра зачеркнуты косыми линиями.

Задание значений максимальной скорости движения

Выбран сигнал превышения скорости 1.



Выбран сигнал превышения скорости 2.



Значение, при котором подается сигнал превышения скорости, можно изменить, только если автомобиль неподвижен.

Чтобы отрегулировать значение выбранной скорости (1 или 2), нажмите и удерживайте кнопку SEL/RESET (Выбор/Установка). На дисплее появится окно выбора скоростей.



Значение на дисплее отображает установленное в данный момент значение максимальной скорости, при которой подается предупреждающий сигнал. Чтобы изменить это значение, сначала выберите с помощью последовательных нажатий на кнопку INFO (Информация) значок «+» или «-», а затем нажимайте на кнопку SEL/RESET (Выбор/Установка), чтобы изменить значение скорости.



Многофункциональный информационный дисплей (для автомобилей, поставляемых в Европу)

При каждом выборе значка + значение скорости увеличивается на 5 км/ч. При каждом выборе значка — значение скорости уменьшается на 5 км/ч. Вы можете отрегулировать значение скорости, сделав его выше или ниже 50 км/ч.

Чтобы ввести в память новое значение скорости, выберите иконку SET (Установить), нажимая на кнопку INFO, после чего на дисплее появится предыдущее окно, но уже с вновь введенным значением максимальной скорости.

Настройка сигнала превышения скорости во время движения:

Сигнал превышения скорости 1 отключен.



Сигнал превышения скорости 2 отключен.



Пользуясь кнопкой INFO, вы можете во время движения автомобиля включить или отключить подачу сигнала о превышении максимальной скорости.

Нажимайте на кнопку INFO (Информация) в течение приблизительно 1 секунды. На многофункциональном дисплее появится окно выбора максимальной скорости, при которой будет подаваться предупреждающий сигнал.

Сигнал отключен



Сигнал включен



С помощью этого окна вы можете выбрать любую из двух скоростей: либо скорость 1 (50 км/ч), либо скорость 2 (80 км/ч). При каждом нажатии на кнопку INFO (Информация) будет происходить следующее переключение между «иконками»: скорость 1, скорость 2, выход, скорость 1 и т.д.





Многофункциональный информационный дисплей (для автомобилей, поставляемых в Европу)

Выберите нужную скорость (1 или 2), затем нажмите на кнопку SEL/RESET (Выбор/Установка). При каждом нажатии на кнопку SEL/RESET подача сигнала при достижении выбранной скорости движения будет попеременно активироваться и отключаться.

Сделав нужный выбор, нажмите и отпустите кнопку INFO (Информация), чтобы перейти к окну выхода. Нажмите на кнопку SEL/RESET (Выбор/Установка), чтобы сохранить вашу настройку в памяти системы. Если же вы нажмете на кнопку INFO, то дисплей снова возвратится в режим настройки. Вам придется еще раз повторить настройку.



**Включен сигнал превышения скорости 2.
Установленная скорость: 180 км/ч**

После нажатия на кнопку SEL/RESET (Выбор/Установка) на дисплее в течение нескольких секунд будут показаны сделанные вами настройки, а затем он вернется к нормальному режиму работы.

Если вы не нажмете никакой кнопки, то дисплей возвратится в нормальный режим работы через 10 секунд.

Как только автомобиль разгонится до заданной максимальной скорости, на многофункциональном дисплее появится соответствующий индикатор, и прозвучит предупреждающий сигнал.



Многофункциональный информационный дисплей (для автомобилей, поставляемых в Европу)

Изменение некоторых настроек или формы вывода параметров на дисплей (CHG Setting)

Вы можете настроить по своему желанию некоторые из параметров систем автомобиля. Ниже перечислены настройки, которые вы можете изменить.

При включенном зажигании и положении Р (Стоянка) рычага селектора передач нажмите на кнопку INFO (Информация) и удерживайте ее не менее 3 секунд. На многофункциональном дисплее появится окно CUSTOMIZE ENTRY (Настройка параметров). При каждом очередном нажатии на кнопку INFO (Информация) режим установки параметров меняется в соответствии с иллюстрацией. Выберите пункт меню, в который вы желаете внести изменения.

Ниже перечислены режимы настройки параметров:

АКТИВНАЯ СИСТЕМА КРУИЗ-КОНТРОЛЯ*:

- PRE-RUNNING CAR DETECT BEEP (Сигнал приближения к другому автомобилю)
- ACC DISPLAY SPEED UNIT (Единицы измерения скорости движения)

НАСТРОЙКА УКАЗАТЕЛЕЙ И ПРИБОРОВ:

- WARNING MESSAGE (Предупреждающие сообщения)
- ADJUST OUTSIDE TEMP DISPLAY (Настройка показаний датчика температуры воздуха)
- TRIP A RESET WITH REFUEL (Сброс счетчика пробега А при заправке топливного бака)
- ALARM VOLUME CONTROL (Настройка громкости сигнала)
- ELAPSED TIME RESET (Сброс времени поездки)

*: Для некоторых вариантов комплектации автомобиля

При выборе  с помощью кнопки SEL/RESET, на дисплее снова появляется окно изменения настроек.



Многофункциональный информационный дисплей (для автомобилей, поставляемых в Европу)

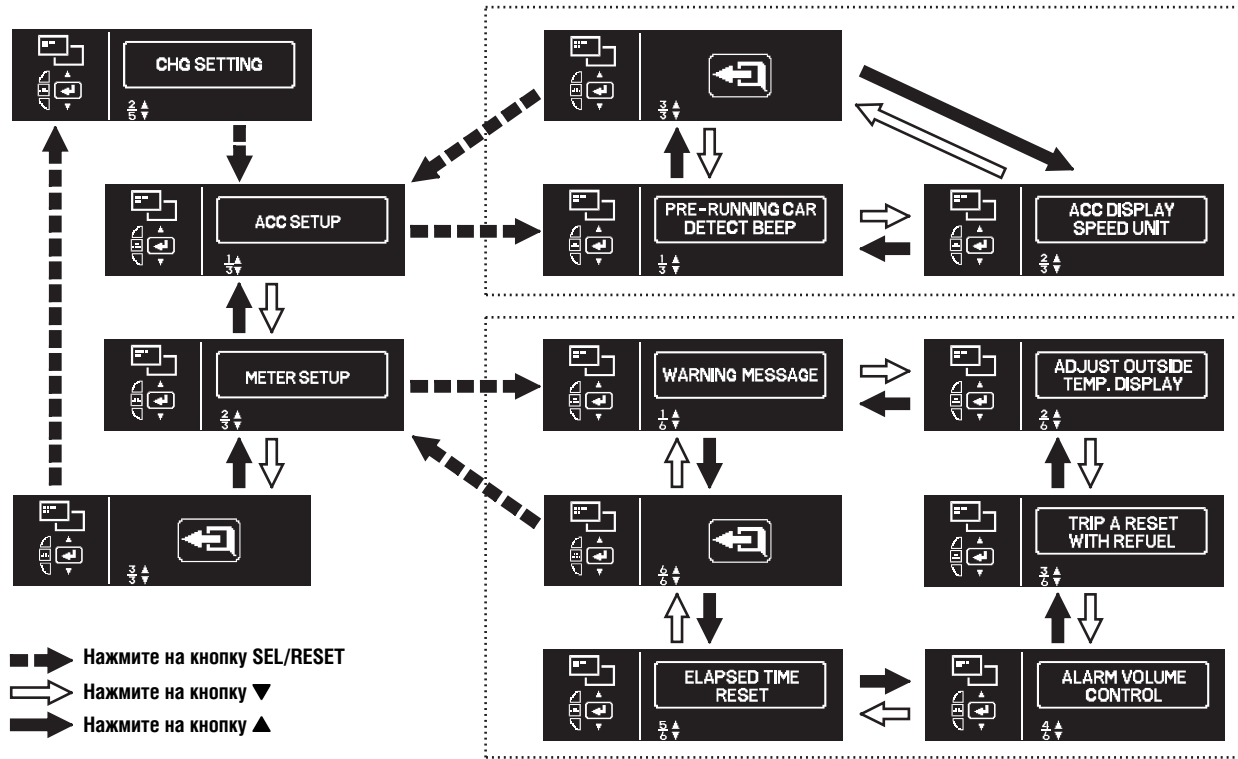



Многофункциональный информационный дисплей (для автомобилей, поставляемых в Европу)

Настройка адаптивной системы круиз-контроля (ACC)

(Для автомобилей, оснащенных данной системой)

Вы можете настроить по своему желанию некоторые из параметров адаптивной системы круиз-контроля. Ниже перечислены настройки, которые вы можете изменить. Выберите пункт меню, в который вы желаете внести изменения.

- PRE-RUNNING CAR DETECT BEEP (Сигнал приближения к другому автомобилю)
- ACC DISPLAY SPEED UNIT (Единицы измерения скорости движения)

Если вы выберете  и еще раз нажмете на кнопку SEL/ RESET, экран дисплея возвратится к нормальному виду.

Сигнал приближения к следующему впереди автомобилю

Для переключения между значениями ON (Включено), OFF (Выключено) и выходом из данного окна, нажимайте на кнопку INFO.

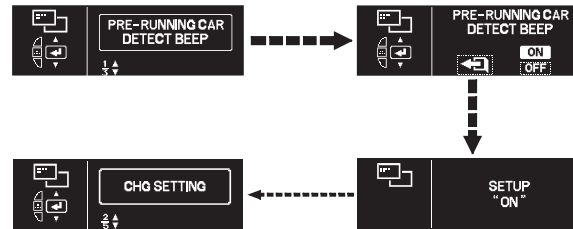

➡ Нажмите на кнопку SEL/RESET

Если для функции PRE-RUNNING CAR DETECT BEEP (Сигнал приближения к другому автомобилю) задано значение ON, то при обнаружении системой ACC автомобиля, который движется впереди вас на близком расстоянии, будет подан однократный звуковой сигнал. Второй сигнал вы услышите, когда следующий впереди автомобиль выйдет из зоны действия радара.

Нажмите на кнопку SEL/RESET. Дисплей примет вид, показанный на иллюстрации в предыдущей колонке. Пользуясь кнопкой INFO, выберите значение ON (Включено) или OFF (Выключено), а затем подтвердите свой выбор, нажав на кнопку SEL/RESET.

После этого на дисплей на несколько секунд будет выведено подтверждение SETUP ON (Настройка выполнена), а затем произойдет возврат к окну CHG SETTING (Изменение настроек).

Для выхода из данного режима без изменения текущих настроек, выберите  и нажимайте на кнопку SEL/RESET.



Многофункциональный информационный дисплей (для автомобилей, поставляемых в Европу)

Единицы измерения скорости движения в системе ACC

Вы можете выбрать следующие размерности, применяемые в адаптивной системе круиз-контроля: км/ч или мили/ч.

Нажмите на кнопку SEL/RESET. Вид дисплея изменится. Выделенная размерность (км/ч или мили/ч) соответствует текущей настройке. Для изменения настройки нажимайте на кнопку INFO, пока не будет выделена нужная размерность, а затем нажмите на кнопку SEL/RESET.

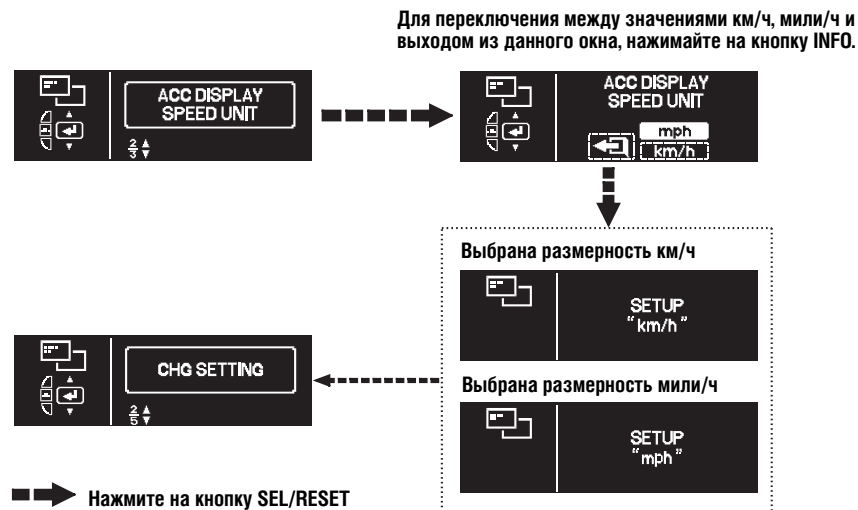

После установки размерности (например, мили/ч) на дисплей на несколько секунд будет выведено подтверждение SETUP mph, а затем произойдет возврат к окну CHG SETTING (Изменение настроек).

Для выхода из данного режима без изменения текущих настроек, выберите и нажмите на кнопку SEL/RESET.

ПРОДОЛЖЕНИЕ НА СЛЕДУЮЩЕЙ СТРАНИЦЕ



Многофункциональный информационный дисплей (для автомобилей, поставляемых в Европу)

Настройка указателей и приборов

Вы можете настроить по своему желанию некоторые из параметров указателей и приборов автомобиля. Ниже перечислены настройки, которые вы можете изменить. Выберите пункт меню, в который вы желаете внести изменения.

Ниже перечислены режимы настройки параметров:

- WARNING MESSAGE (Предупреждающие сообщения)
- ADJUST OUTSIDE TEMP DISPLAY (Настройка показаний датчика температуры воздуха)
- TRIP A RESET WITH REFUEL (Сброс счетчика пробега А при заправке топливного бака)
- ALARM VOLUME CONTROL (Настройка громкости сигнала)
- ELAPSED TIME RESET (Сброс времени поездки)

Если вы выберете  и еще раз нажмете на кнопку SEL/RESET, экран дисплея возвратится к нормальному виду.

Предупреждающие сообщения

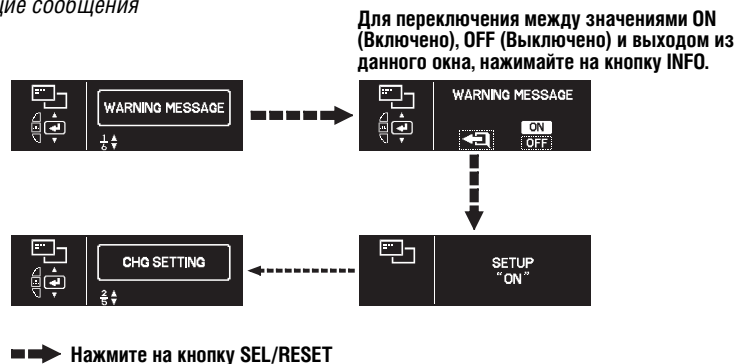

Одновременно с предупреждающими пиктограммами на многофункциональный дисплей могут быть выведены текстовые сообщения. Как только на дисплее появится текст WARNING MESSAGE (Предупреждающие сообщения), нажмите на кнопку SEL/RESET (Выбор/Установка). Дисплей перейдет к процедуре настройки.

Вы можете выбрать между значениями ON (Включено) и OFF (Выключено). При каждом нажатии на кнопку INFO выбранный режим будет попеременно активироваться и отключаться. Подтвердите ваш выбор, нажав на кнопку SEL/RESET.

После успешного завершения операции на дисплее на несколько секунд будет выведено подтверждение SETUP ON (Настройка выполнена), а затем произойдет возврат к окну CHG SETTING (Изменение настроек). Нажмите несколько раз на кнопку INFO, чтобы перейти к настройке другого параметра.

Многофункциональный информационный дисплей (для автомобилей, поставляемых в Европу)

Перед выполнением данной настройки убедитесь, что вами уже выбран язык вывода сообщений на экран.

Для выхода из данного режима без изменения текущих настроек, выберите и нажмите на кнопку SEL/RESET.

Коррекция указателя температуры наружного воздуха

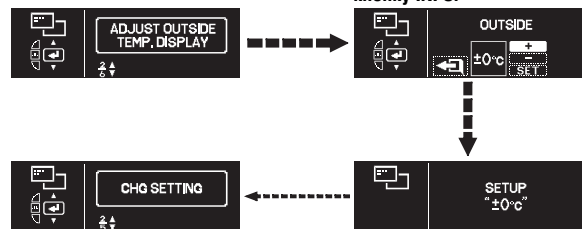

➡ Нажмите на кнопку SEL/RESET

Если обнаружится, что температура наружного воздуха выводится на дисплей с небольшой систематической ошибкой (т.е. всегда на несколько градусов выше или ниже фактической температуры), вы можете скорректировать значения температуры следующим образом.

Как только на дисплее появится текст ADJUST OUTSIDE TEMP DISPLAY (Настройка указателя температуры наружного воздуха), нажмите на кнопку SEL/RESET (Выбор/Установка). Дисплей перейдет к процедуре настройки.

Для переключения между значениями +, - и выходом из данного окна, нажимайте на кнопку INFO.

Выделенное число на экране – это текущая величина поправки к значению температуры. Чтобы изменить это значение, сначала выберите с помощью последовательных нажатий на кнопку INFO (Информация) значок «+» или «-», а затем нажимайте на кнопку SEL/RESET (Выбор/Установка), чтобы изменить значение параметра. Допустимые значения поправки: 0, +1, +2, +3, -1, -2, -3. Для ввода поправки в память сначала, нажимая на кнопку INFO, выберите «иконку» SET (Установить), затем нажмите на кнопку SEL/RESET.

ПРОДОЛЖЕНИЕ НА СЛЕДУЮЩЕЙ СТРАНИЦЕ



Многофункциональный информационный дисплей (для автомобилей, поставляемых в Европу)

После успешного завершения операции на дисплей на несколько секунд будет выведено подтверждение SETUP + , а затем произойдет возврат к окну CHG SETTING (Изменение настроек). Нажмите несколько раз на кнопку INFO, чтобы перейти к настройке другого параметра.

Для выхода из данного режима без изменения текущих настроек, выберите  и нажмите на кнопку SEL/RESET.

Сброс счетчика пробега A при заправке топливного бака



 **Нажмите на кнопку SEL/RESET**

Вы можете установить режим, при котором счетчик пробега за поездку A, а также счетчик соответствующего расхода топлива, будут обнуляться при каждой очередной заправке топливного бака.

Как только на дисплее появится текст TRIP A RESET WITH REFUEL (Сброс счетчика пробега по поездке A при заправке топливного бака), нажмите на кнопку SEL/RESET (Выбор/Установка). Дисплей перейдет к процедуре настройки.

Вы можете выбрать между значениями ON (Включено) и OFF (Выключено). При каждом нажатии на кнопку INFO выбранный режим будет попеременно активироваться и отключаться. Подтвердите ваш выбор, нажав на кнопку SEL/RESET.





Многофункциональный информационный дисплей (для автомобилей, поставляемых в Европу)

После успешного завершения операции на дисплей на несколько секунд будет выведено подтверждение SETUP ON (Настройка выполнена), а затем произойдет возврат к окну CHG SETTING (Изменение настроек). Нажмите несколько раз на кнопку INFO, чтобы перейти к настройке другого параметра.

Для выхода из данного режима без изменения текущих настроек, выберите и нажмите на кнопку SEL/RESET.

Регулировка громкости предупреждающего сигнала

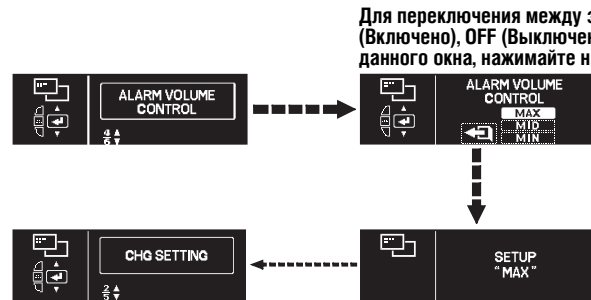

Для переключения между значениями ON (Включено), OFF (Выключено) и выходом из данного окна, нажимайте на кнопку INFO.

➡ Нажмите на кнопку SEL/RESET

Вы можете отрегулировать громкость звукового сигнала, подаваемого одновременно с выводом предупреждающих сообщений на многофункциональный дисплей. Как только окно ALARM VOLUME CONTROL (Регулировка громкости предупреждающего сигнала) появится на дисплее, нажмите на кнопку SEL/RESET (Выбор/Установка). Дисплей перейдет к процедуре настройки.

Вы можете выбрать между значениями MAX (Максимальная громкость), MID (Средняя громкость) и MIN (Минимальная громкость). При каждом нажатии на кнопку INFO выбранный режим будет попеременно меняться. Подтвердите ваш выбор, нажав на кнопку SEL/RESET.

ПРОДОЛЖЕНИЕ НА СЛЕДУЮЩЕЙ СТРАНИЦЕ



Многофункциональный информационный дисплей (для автомобилей, поставляемых в Европу)

MAX: Предупреждающий сигнал звучит с максимальной громкостью.

MID: Предупреждающий сигнал звучит со средней громкостью.

MIN: Предупреждающий сигнал звучит с минимальной громкостью.

После успешного завершения операции на дисплей на несколько секунд будет выведено одно из подтверждений: SETUP MAX, SETUP MID или SETUP MIN, а затем произойдет возврат к окну CHG SETTING (Изменение настроек). Нажмите несколько раз на кнопку INFO, чтобы перейти к настройке другого параметра.

Для выхода из данного режима без изменения текущих настроек, выберите  и нажмите на кнопку SEL/RESET.

Сброс значения времени, прошедшего с начала поездки

Нажимая на кнопку INFO ▲/▼ вы можете выбрать следующие значения настройки: IGN OFF, TRIP A, TRIP B (см. ниже), а также выйти из данного режима настройки.

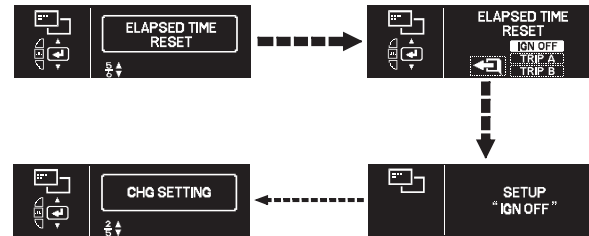

➡ Нажмите на кнопку SEL/RESET

Чтобы сброс значения времени, прошедшего с начала поездки, происходил при повороте ключа зажигания в положение LOCK (0), или же при сбросе счетчиков пробега A или B, выполните следующие действия.

Как только на дисплее появится текст ELAPSED TIME RESET (Настройка сброса счетчика времени, прошедшего с начала поездки), нажмите на кнопку SEL/RESET (Выбор/Установка). Дисплей перейдет к процедуре настройки.

Вы можете выбрать следующие значения: IGN OFF, TRIP A или TRIP B. При каждом нажатии на кнопку INFO выбранный режим будет попеременно меняться. Подтвердите ваш выбор, нажав на кнопку SEL/RESET.





Многофункциональный информационный дисплей (для автомобилей, поставляемых в Европу)

IGN OFF: Сброс значения времени, прошедшего с начала поездки, произойдет при повороте ключа зажигания в положение LOCK (0).

TRIP A: Сброс значения времени, прошедшего с начала поездки, произойдет одновременно со сбросом счетчика пробега A.

TRIP B: Сброс значения времени, прошедшего с начала поездки, произойдет одновременно со сбросом счетчика пробега B.

После успешного завершения операции на дисплей на несколько секунд будет выведено одно из подтверждений: SETUP IGN OFF, SETUP TRIP A или SETUP TRIP B, а затем произойдет возврат к окну CHG SETTING (Изменение настроек). Нажмите несколько раз на кнопку INFO, чтобы перейти к настройке другого параметра.

Для выхода из данного режима без изменения текущих настроек, выберите  и нажмите на кнопку SEL/RESET.



Многофункциональный информационный дисплей (для автомобилей, поставляемых в Европу)

Выбор языка текстовых сообщений

Нажимая на кнопку INFO ▲/▼ вы можете выбрать следующие сокращенные наименования языков: EN, DE, IT, FR, ES, PT (см. ниже), а также выйти из данного режима настройки.

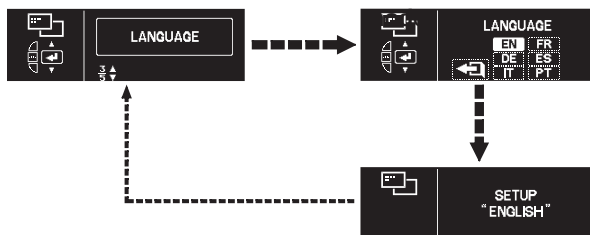

➡ Нажмите на кнопку SEL/RESET

Нажмите и удерживайте кнопку INFO (Информация) для входа в режимы настройки, затем кратко нажмите на эту же кнопку столько раз, сколько потребуется для выбора режима LANGUAGE (Язык). Как только на дисплее появится слово LANGUAGE, нажмите на кнопку SEL/RESET (Выбор/Установка). Дисплей перейдет к процедуре настройки.

Вы можете выбрать следующие языки: английский (EN), немецкий (DE), итальянский (IT), французский (FR), испанский (SP) или португальский (PT). Нажимайте на кнопку INFO, пока не выберете нужный язык, а затем подтвердите свой выбор, нажав на кнопку SEL/RESET.

После успешного завершения операции на дисплее на несколько секунд появляется окно с подтверждением (см. рисунок), после чего на дисплее снова появляется окно LANGUAGE (Выбор языка текстовых сообщений). Нажмите несколько раз на кнопку INFO, чтобы перейти к настройке другого параметра.

Для выхода из данного режима без изменения текущих настроек, выберите и нажмите на кнопку SEL/RESET.





Многофункциональный информационный дисплей (для автомобилей, поставляемых в Европу)

Возврат к заводским установкам

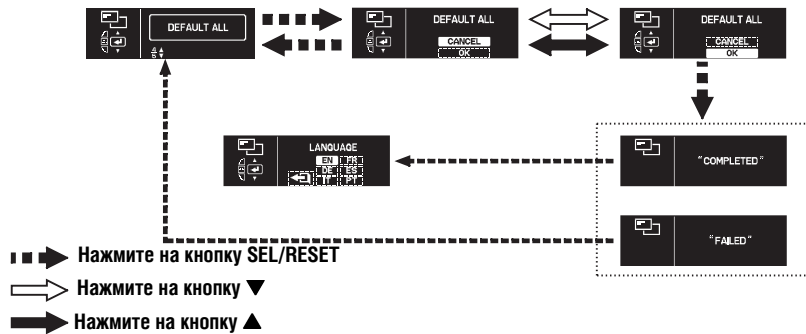

Если вам нужно вернуться к заводским установкам, принятым по умолчанию, нажимайте на кнопку INFO (Информация), расположенную на рулевом колесе, пока на дисплее не появится окно DEFAULT ALL (Возврат всех параметров к установкам, принятым по умолчанию), затем нажмите на кнопку SEL/RESET.

После этого на дисплее появится окно с двумя «иконками»: OK (Согласиться с установкой параметров по умолчанию) и CANCEL (Отмена). Для отмены установки параметров по умолчанию, выберите CANCEL, пользуясь кнопкой INFO (Информация), затем нажмите на кнопку SEL/RESET. На дисплее снова появится окно DEFAULT ALL (Возврат всех параметров к установкам, принятым по умолчанию).

Для подтверждения установки параметров по умолчанию, выберите OK, пользуясь кнопкой INFO (Информация), затем нажмите на кнопку SEL/RESET и удерживайте ее не менее 3-х секунд.

После завершения установки параметров по умолчанию на дисплее на несколько секунд появится окно, показанное на рисунке, а затем дисплей вернется в режим выбора языка вывода сообщений.

В случае, если система не сможет выполнить операцию DEFAULT ALL (Возврат всех параметров к установкам, принятым по умолчанию), на дисплее на несколько секунд окно, показанное на рисунке, а затем дисплей вернется к окну DEFAULT ALL.

Значения параметров, заданные по умолчанию, приведены на стр. 113.

ПРОДОЛЖЕНИЕ НА СЛЕДУЮЩЕЙ СТРАНИЦЕ



Многофункциональный информационный дисплей (для автомобилей, не поставляемых в Европу)

Для автомобилей, не поставляемых в Европу **Настройка параметров систем**

Два водителя могут изменить по своему желанию некоторые параметры систем автомобиля с помощью многофункционального дисплея и кнопок INFO и SEL/RESET, расположенных справа на рулевом колесе. Изменение параметров возможно, если на дисплей выведен текст “DRIVER 1” (водитель 1) или “DRIVER 2” (водитель 2).

Чтобы система смогла идентифицировать водителя, его пульт дистанционного управления должен быть совмещен с системой (см. раздел «**Настройка пульта дистанционного управления**» на стр. 158). После этого деблокируйте двери автомобиля с помощью пульта дистанционного управления (см. раздел «**Запоминание и восстановление настроек, выполненных водителем**» на стр. 154).

Для выполнения настроек необходимо, чтобы ключ зажигания находился в положении ON (II), а автомобиль был неподвижен при положении P (Стоянка) рычага селектора передач.

Чтобы войти в режим настроек (при нормальном режиме работы дисплея), нажмите и удерживайте не менее 3-х секунд кнопку INFO.

Дисплей снова возвратится в нормальный режим работы, если водитель повернет ключ зажигания в положение ACCESSORY (I) или LOCK (0), а также при выводе рычага селектора передач из положения P (Стоянка).

Вы не сможете выполнить настройки параметров систем автомобиля в следующих случаях:

- Если отключена функция восстановления положения сидений и других настроек, сделанных водителем (см. стр. 222).
- Если после отсоединения аккумуляторной батареи водитель не деблокировал двери автомобиля.
- Если на дисплее отсутствует идентификация водителя (1-й или 2-й водитель).

Многофункциональный информационный дисплей (для автомобилей, не поставляемых в Европу)

Ниже перечислены режимы настройки параметров:

CUSTOMIZE ENTRY (Настройка параметров)	CUSTOMIZE GROUP (Группа настраиваемых параметров)	CUSTOMIZE MENU (Меню настройки)	Описание функции	CUSTOMIZE SET UP (Значение параметра настройки)	Страница
CHG SETTING (Изменение настроек, стр. 140)	METER SETUP (Настройка приборов и указателей, стр. 142)	LANGUAGE SELECTION*2 (Выбор языка)	Изменение языка, на котором выводятся текстовые сообщения.	ENGLISH*1 (Английский)	143
				FRENCH (Французский)	
				SPANISH (Испанский)	
		ADJUST OUTSIDE TEMP DISPLAY (Настройка показаний датчика температуры воздуха)	Ввод поправки к значениям температуры.	-3°C~+0°C ¹ ~ +3°C	145
		TRIP A & AVG FUEL RESET with REFUEL (Сброс счетчиков пробега и среднего расхода топлива за поездку A при очередной заправке топливного бака)	Включение режима сброса счетчиков пробега и среднего расхода топлива за поездку A при заправке топливного бака	ON (ВКЛ) OFF (ВыКЛ)*1	147
		ALARM VOLUME CONTROL (Настройка громкости сигнала)	Выбор одного из трех уровней громкости сигнала.	MAX MID* MIN	149
	ELAPSED TIME RESET (Сброс времени поездки)		Сброс времени, прошедшего с начала текущей поездки.	IGN OFF*1 (При выключении зажигания)	151
				TRIP A (При сбросе счетчика пробега A)	
				TRIP B (При сбросе счетчика пробега B)	
	POSITION SETUP (Настройка системы запоминания и восстановления настроек, выполненных водителем, стр. 153)	MEMORY POSITION LINK (Активация системы запоминания и восстановления настроек, выполненных водителем)	Восстановление запомненных положений сиденья водителя, рулевого колеса и зеркал заднего вида.	ON*1 (Включено)	154
OFF (Выключено)					
	AUTO TILT & TELESCOPIC (Автоматическое восстановление угла наклона и длины рулевой колонки)	Максимальное смещение рулевого колеса вниз и вперед при извлечении ключа из замка зажигания.	ON*1 (Включено)	156	
			OFF (Выключено)		

*1: Значение, заданное по умолчанию

*2: Для некоторых вариантов комплектации автомобиля

ПРОДОЛЖЕНИЕ НА СЛЕДУЮЩЕЙ СТРАНИЦЕ

Органы управления, приборная панель, оборудование салона 135

Многофункциональный информационный дисплей (для автомобилей, не поставляемых в Европу)

CUSTOMIZE ENTRY (Настройка параметров)	CUSTOMIZE GROUP (Группа настраиваемых параметров)	CUSTOMIZE MENU (Меню настройки)	Описание функции	CUSTOMIZE SET UP (Значение параметра настройки)	Страница
CHG SETTING (Изменение настроек, стр. 140)	REMOTE SETUP (Настройка пульта дистанционного управления, стр. 158)	CUSTOMIZE LINK (Настройка связи с пультом дистанционного управления)	Осуществление связи пульта дистанционного управления с системой, если водитель идентифицирован.	ON*1 (Включено)	159
				OFF (Выключено)	
	LIGHTING SETUP (Настройка освещения, стр. 161)	INTERIOR LIGHT DIMMING TIME (Время постепенного снижения освещенности салона)	Настройка времени в секундах, в течение которого освещение салона остается включенным после запирания дверей автомобиля.	60 секунд	162
				30 секунд*1	
				15 секунд	
		HEADLIGHT AUTO OFF TIMER* (Таймер автоматического выключения фар)	Настройка времени в секундах, в течение которого фары остаются включенными после запирания дверей автомобиля.	60 секунд	164
	30 секунд			0 секунд	
	15 секунд*1				
	AUTO LIGHT SENSITIVITY (Чувствительность системы автоматического управления фарами)	Задание уровня естественного освещения, при котором включаются фары. Переключатель освещения должен быть в положении AUTO (Автоматический режим).	MAX	166	
			HIGH		MIN
			MID*1		
			LOW		
DOOR/WINDOW SETUP (Настройка режимов работы дверных замков и стеклоподъемников, стр. 168)	AUTO DOOR LOCK* (Автоматическая блокировка дверных замков)	Изменение настроек автоматического запирания дверных замков.	SHIFT FROM P (Переключение рычага из положения P (Стоянка))	169	
			WITH VEH SPD*1 (В зависимости от скорости движения)		
			OFF (Выключено)		
AUTO DOOR UNLOCK* (Автоматическая разблокировка дверных замков)	Изменение настроек автоматического отпирания двери водителя / всех дверей.	171	SHIFT TO P*1 (Переключение рычага в положение P (Стоянка))		
			IGN OFF (При выключении зажигания)		
			OFF (Выключено)		
DOOR LOCK MODE* (Последовательность разблокировки дверных замков)	Задание дверей, которые будут отпираться при первом нажатии на кнопку пульта дистанционного управления.	173	DRIVER DOOR*1 (Дверь водителя)		
			ALL DOORS (Все двери)		

*1: Значение, заданное по умолчанию

*2: Для некоторых вариантов комплектации автомобиля

136 Органы управления, приборная панель, оборудование салона

Многофункциональный информационный дисплей (для автомобилей, не поставляемых в Европу)

CUSTOMIZE ENTRY (Настройка параметров)	CUSTOMIZE GROUP (Группа настраиваемых параметров)	CUSTOMIZE MENU (Меню настройки)	Описание функции	CUSTOMIZE SET UP (Значение параметра настройки)	Страница
CHG SETTING (Изменение настроек, стр. 140)	DOOR/WINDOW SETUP (Настройка режимов работы дверных замков и стеклоподъемников, стр. 168)	KEYLESS LOCK ACKNOWLEDGMENT (Подтверждение блокировки дверей)	Приборы наружного освещения мигают при каждом нажатии на кнопки пульта дистанционного управления.	ON*1 (Включено) OFF (Выключено)	175
		SECURITY RELOCK TIMER (Таймер охранной системы)	Установка времени в секундах между моментом деблокировки дверей и их повторной блокировкой, а также активацией охранной системы, если двери не открывались. Режим открывания и закрытия окон и верхнего люка с помощью ключа.	90 секунд 60 секунд 30 секунд*1	177
		WINDOWS/MOON ROOF OPEN/CLOSE WITH KEY*3 (Закрытие окон и верхнего люка при запираии двери водителя ключом)	Режим открывания и закрытия окон и верхнего люка с помощью пульта дистанционного управления.	ON*1 (Включено) OFF (Выключено)	179
		WINDOWS/MOON ROOF OPEN WITH REMOTE*3 (Открывание окон и верхнего люка с помощью пульта дистанционного управления)	Изменение промежутка времени, в течение которого можно открыть или закрыть окна и верхний люк с помощью ключа или пульта дистанционного управления после выключения зажигания.	ON*1 (Включено) OFF (Выключено)	181
		WINDOWS/MOON ROOF KEY-OFF DELAY*2 *3 (Время, в течение которого можно закрыть окна и верхний люк после выключения зажигания)	Выбор одного из трех режимов работы стеклоочистителей при положении AUTO (Автоматический режим) переключателя.	0 секунд 45 секунд 10 минут*1	183
		WIPER SETUP (Настройка стеклоочистителей, стр. 185)	WIPER ACTION (Работа стеклоочистителей)	Установка / отмена значений «по умолчанию» для всех параметров.	AUTO*1 INTERMITTENT (Прерывистый режим работы) WITH VEH SPD (В зависимости от скорости движения)
DEFAULT ALL (Возврат к заводским настройкам, стр. 139)				SET (Установка) CANCEL (Отмена)	139

*1: Значение, заданное по умолчанию

*2: Для некоторых вариантов комплектации автомобиля

*3: Верхний люк

Органы управления, приборная панель, оборудование салона **137**



Многофункциональный информационный дисплей (для автомобилей, не поставляемых в Европу)

Настраиваемый параметр

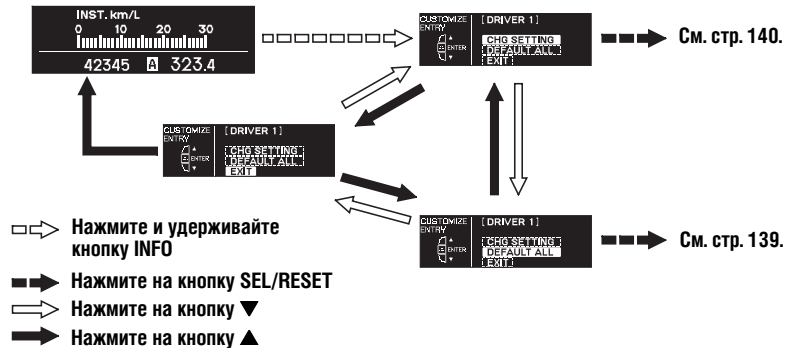

Ниже дано описание первого меню настройки:

- CHG SETTING (Изменение настроек, стр. 140)
- DEFAULT ALL (Возврат к заводским настройкам, стр. 139)

Если вы хотите вернуть все параметры к виду, заданному по умолчанию на заводе-изготовителе, выберите опцию «DEFAULT ALL» (Возврат к заводским настройкам).

Если же вам требуется изменить какие-либо настройки, например форму вывода показаний приборов автомобиля, нажмите на кнопку SEL/RESET.

Выбор нужной настройки выполняется с помощью кнопки INFO (▲/▼), а подтверждение правильности выбора – нажатием на кнопку SEL/RESET.

Настройка не завершена

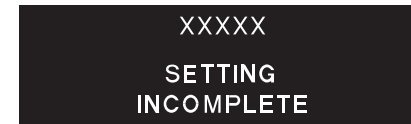

Если в процессе настройки параметров на экране дисплея появляется данное сообщение, то ранее установленная настройка не изменяется.

Многофункциональный информационный дисплей (для автомобилей, не поставляемых в Европу)

DEFAULT ALL (Возврат к заводским настройкам)

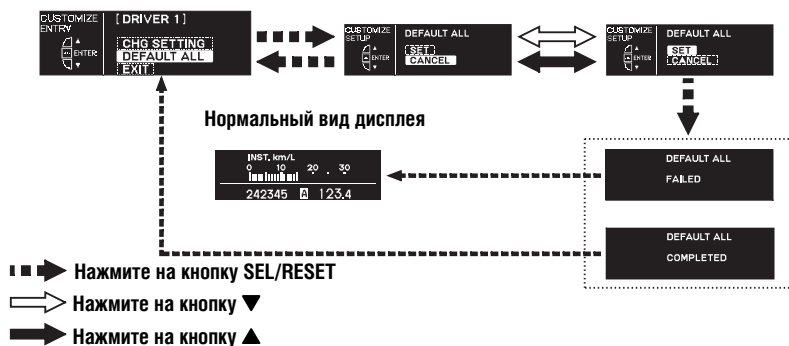

Если вам нужно вернуться к установкам, принятым по умолчанию, нажимайте на кнопку INFO (Информация), пока на дисплее не появится окно DEFAULT ALL (Возврат к заводским настройкам), а затем нажмите на кнопку SEL/RESET (Выбор/Установка).

Для отмены установки параметров по умолчанию, выберите CANCEL (Отмена), а затем нажмите на кнопку SEL/RESET. Дисплей вернется к окну CUSTOMIZE ENTRY (Настройка параметров).

Если вам нужно вновь вернуться к установкам, принятым по умолчанию, выберите пункт меню DEFAULT ALL (Возврат к заводским настройкам), а затем нажмите на кнопку SEL/RESET (Выбор/Установка). Затем выберите SET (Установить) и нажмите на кнопку SEL/RESET (Выбор/Установка).

После завершения установки параметров по умолчанию на дисплее на несколько секунд появится окно, показанное на рисунке, а затем дисплей вернется к окну CUSTOMIZE ENTRY (Настройка параметров).

Если операция возврата к заводским установкам не выполнена, то на дисплее на несколько секунд появится окно, показанное на рисунке, а затем дисплей вернется к нормальному режиму работы. Вам придется снова выбрать опцию DEFAULT ALL, чтобы еще раз повторить процедуру возврата к заводским настройкам.



Многофункциональный информационный дисплей (для автомобилей, не поставляемых в Европу)

CHG SETTING (Изменение настроек)

Вы можете настроить по своему желанию некоторые из параметров систем автомобиля.

При включенном зажигании нажмите на кнопку INFO (▲ или ▼) и удерживайте ее не менее 3-х секунд, затем отпустите кнопку. На многофункциональном дисплее появится окно CUSTOMIZE ENTRY (Настройка параметров). Выберите CHG SETTING (Изменение настроек) и нажмите на кнопку SEL/RESET (Выбор/Установка).

Выбор группы настраиваемых параметров

Ниже перечислены режимы настройки параметров:

- METER SETUP (Настройка показаний приборов)
- POSITION SETUP (Настройка системы запоминания и восстановления настроек, выполненных водителем)
- REMOTE SETUP (Настройка пульта дистанционного управления)
- LIGHTING SETUP (Настройка освещения)
- DOOR/WINDOW SETUP (Настройка режимов работы дверных замков и стеклоподъемников)
- WIPER SETUP (Настройка стеклоочистителей)

Нажмите на кнопку SEL/RESET, пока в окне CUSTOMIZE ENTRY дисплея видна строка CHG SETTINGS. На экране появится первая опция METER SETUP, входящая в группу параметров настройки (CUSTOMIZE GROUP).

При каждом очередном нажатии на кнопку INFO (Информация) режим установки параметров меняется в соответствии с иллюстрацией. Нажимайте на кнопку INFO (▲/▼), пока не установите нужный параметр, а затем нажмите на кнопку SEL/RESET для подтверждения вашего выбора.

Если вы выберете EXIT (Выход) и еще раз нажмете на кнопку SEL/RESET, экран дисплея возвратится к окну CUSTOMIZE ENTRY (Настройка параметров).



Многофункциональный информационный дисплей (для автомобилей, не поставляемых в Европу)

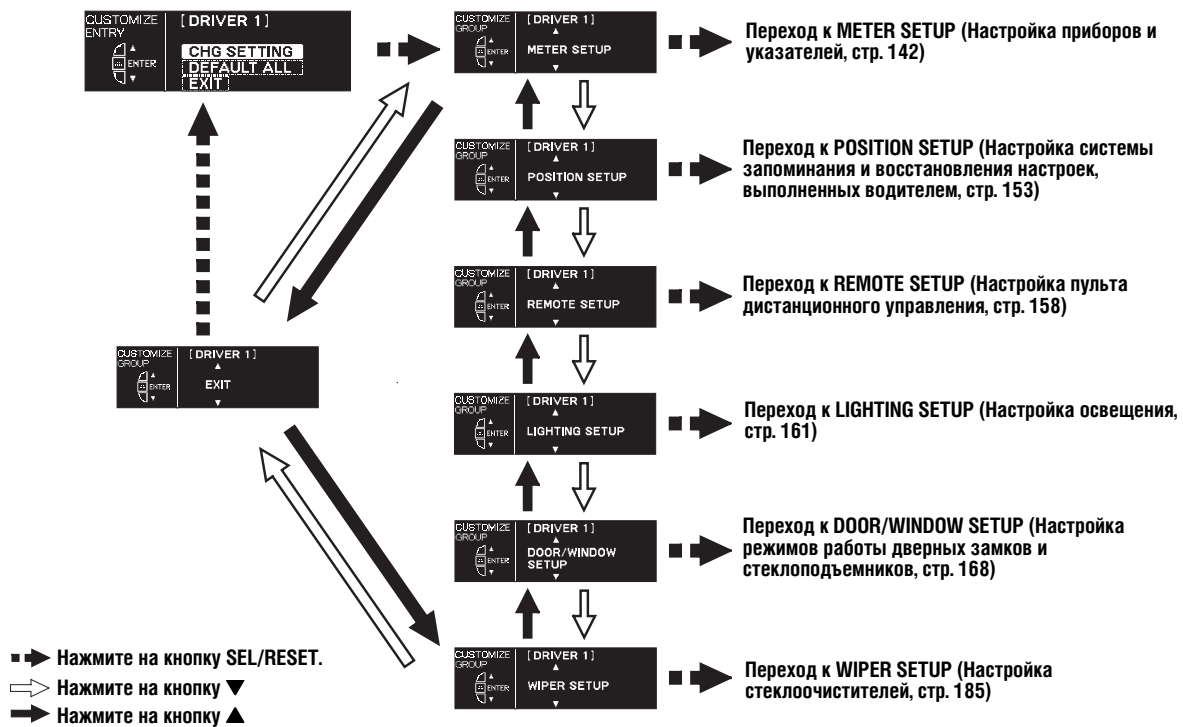



Многофункциональный информационный дисплей (для автомобилей, не поставляемых в Европу)

Настройка указателей и приборов

Ниже перечислены пять опций настройки указателей и приборов:

- LANGUAGE SELECTION (Выбор языка)
- ADJUST OUTSIDE TEMP DISPLAY (Настройка показаний датчика температуры воздуха)
- TRIP A & AVG FUEL RESET with REFUEL (Сброс счетчиков пробега и среднего расхода топлива за поездку при очередной заправке топливного бака)
- ALARM VOLUME CONTROL (Настройка громкости сигнала)
- ELAPSED TIME RESET (Сброс времени поездки)

Нажмите на кнопку SEL/RESET, пока в окне CUSTOMIZE GROUP дисплея видна строка METER SETUP.

При каждом очередном нажатии на кнопку INFO (▲/▼) режим установки параметров меняется в соответствии с иллюстрацией. Нажимайте на кнопку INFO (▲/▼), пока не установите нужный параметр, а затем нажмите на кнопку SEL/RESET для подтверждения вашего выбора.

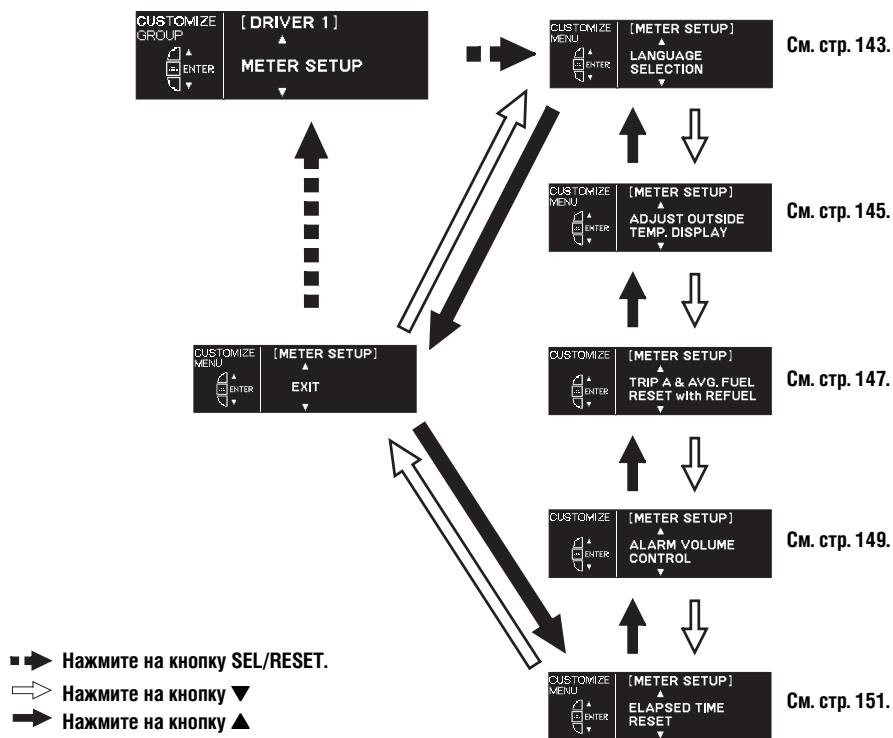

*: Для некоторых вариантов комплектации автомобиля





Многофункциональный информационный дисплей (для автомобилей, не поставляемых в Европу)

Выбор языка (для некоторых вариантов комплектации автомобиля)

Вам предоставляются на выбор три языка: английский, французский и испанский. Для выбора языка выполните следующие действия:



Нажмите на кнопку SEL/RESET, пока в окне CUSTOMIZE GROUP дисплея видна строка METER SETUP. Экран дисплея примет следующий вид.



Нажимайте на кнопку INFO (▲/▼), пока не выберите нужный язык, а затем нажмите на кнопку SEL/RESET для подтверждения вашего выбора.

ПРОДОЛЖЕНИЕ НА СЛЕДУЮЩЕЙ СТРАНИЦЕ



Многофункциональный информационный дисплей (для автомобилей, не поставляемых в Европу)



После завершения установки на дисплее на несколько секунд появится окно, показанное на рисунке, а затем дисплей вернется к окну CUSTOMIZE ENTRY (Настройка параметров).

В дальнейшем вся текстовая информация будет выводиться на дисплей на языке, который вы выбрали.



Если вы не сделали никакого выбора, то на дисплее на несколько секунд появится окно, показанное на рисунке, а затем дисплей вернется к окну CUSTOMIZE SETUP (Настройка параметров). В этом случае вам потребуется вновь повторить процедуру выбора языка вывода сообщений.



Для выхода из окна LANGUAGE SELECTION без изменения установленного ранее языка, выберите EXIT (Выход), нажимая на кнопку INFO (▲/▼), а затем нажмите на кнопку SEL/RESET. Дисплей вернется к меню настройки параметров.





Многофункциональный информационный дисплей (для автомобилей, не поставляемых в Европу)

Коррекция указателя температуры наружного воздуха

Если обнаружится, что температура наружного воздуха выводится на дисплей с небольшой систематической ошибкой (т.е. всегда на несколько градусов выше или ниже фактической температуры), вы можете скорректировать значения температуры следующим образом:



Нажмите на кнопку SEL/RESET, пока в окне CUSTOMIZE GROUP дисплея видна строка METER SETUP. Дисплей перейдет к меню настройки параметров. Нажимайте на кнопку INFO (▲/▼), пока на дисплее не появится окно, показанное на рисунке.



Нажмите на кнопку SEL/RESET. Экран дисплея примет показанный на рисунке вид. Выделенное число на экране – это текущая величина поправки к значению температуры. Нажимайте на кнопку INFO (▲/▼), пока не установите нужное значение, а затем нажмите на кнопку SEL/RESET для подтверждения вашего выбора.

ПРОДОЛЖЕНИЕ НА СЛЕДУЮЩЕЙ СТРАНИЦЕ



Многофункциональный информационный дисплей (для автомобилей, не поставляемых в Европу)



После завершения установки на дисплее на несколько секунд появится окно, показанное на рисунке, а затем дисплей вернется к окну CUSTOMIZE ENTRY (Настройка параметров).



Если вы не сделали никакого выбора, то на дисплее на несколько секунд появится окно, показанное на рисунке, а затем дисплей вернется к окну CUSTOMIZE SETUP (Настройка параметров). В этом случае вам придется повторить настройку поправки к значению температуры наружного воздуха.

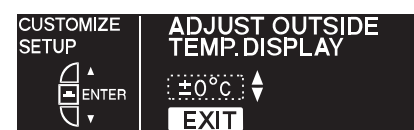

Для выхода из окна ADJUST OUTSIDE TEMP DISPLAY без изменения установленного ранее значения, выберите EXIT (Выход), нажимая на кнопку INFO (▲/▼), а затем нажмите на кнопку SEL/RESET. Дисплей вернется к меню настройки параметров.



Многофункциональный информационный дисплей (для автомобилей, не поставляемых в Европу)

Сброс счетчиков пробега и среднего расхода топлива за поездку при очередной заправке топливного бака

Чтобы установить режим, при котором счетчик пробега за поездку А, а также счетчик соответствующего расхода топлива, будут обнуляться при каждой очередной заправке топливного бака, выполните следующее:



Нажмите на кнопку SEL/RESET, пока в окне CUSTOMIZE GROUP дисплея видна строка METER SETUP. Дисплей перейдет к меню настройки параметров. Нажимайте на кнопку INFO (▲/▼), пока на дисплее не появится окно, показанное на рисунке.



Нажмите на кнопку SEL/RESET. Экран дисплея примет показанный на рисунке вид. Пользуясь кнопкой INFO (▲/▼), выберите значение ON (Включено) или OFF (Выключено), а затем подтвердите свой выбор, нажав на кнопку SEL/RESET.

ПРОДОЛЖЕНИЕ НА СЛЕДУЮЩЕЙ СТРАНИЦЕ



Многофункциональный информационный дисплей (для автомобилей, не поставляемых в Европу)



После завершения установки на дисплее на несколько секунд появится окно, показанное на рисунке, а затем дисплей вернется к окну CUSTOMIZE ENTRY (Настройка параметров).



Если вы не сделали никакого выбора, то на дисплее на несколько секунд появится окно, показанное на рисунке, а затем дисплей вернется к окну CUSTOMIZE SETUP (Настройка параметров). В этом случае вам придется заново повторить процедуру установки режима, при котором счетчик пробега за поездку A, а также счетчик соответствующего расхода топлива, будут обнуляться при каждой очередной заправке топливного бака.

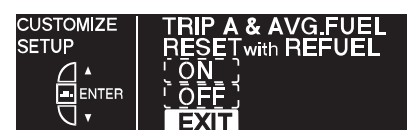

Для выхода из окна TRIP A & AVG FUEL RESET без изменения текущей установки, выберите EXIT (Выход), нажимая на кнопку INFO (▲/▼), а затем нажмите на кнопку SEL/RESET. Дисплей вернется к меню настройки параметров.



Многофункциональный информационный дисплей (для автомобилей, не поставляемых в Европу)

Регулировка громкости предупреждающего сигнала

Вы можете отрегулировать уровень громкости звукового сигнала, которым сопровождаются предупреждающие сообщения. Как только окно ALARM VOLUME CONTROL (Регулировка громкости предупреждающего сигнала) появится на дисплее, нажмите на кнопку SEL/RESET (Выбор/Установка). Дисплей перейдет к процедуре настройки.



Нажмите на кнопку SEL/RESET, пока в окне CUSTOMIZE GROUP дисплея видна строка METER SETUP. Дисплей перейдет к меню настройки параметров. Нажимайте на кнопку INFO (▲/▼), пока на дисплее не появится окно, показанное на рисунке.



Нажмите на кнопку SEL/RESET. Экран дисплея примет показанный на рисунке вид. Выделен установленный в данный момент уровень громкости: MAX (максимальный), MID (средний) или MIN (минимальный). Для изменения настройки нажимайте на кнопку INFO (▲/▼), пока не будет выделено нужное значение, а затем нажмите на кнопку SEL/RESET.

ПРОДОЛЖЕНИЕ НА СЛЕДУЮЩЕЙ СТРАНИЦЕ



Многофункциональный информационный дисплей (для автомобилей, не поставляемых в Европу)



После завершения установки на дисплее на несколько секунд появится окно, показанное на рисунке, а затем дисплей вернется к окну CUSTOMIZE ENTRY (Настройка параметров).



Если вы не сделали никакого выбора, то на дисплее на несколько секунд появится окно, показанное на рисунке, а затем дисплей вернется к окну CUSTOMIZE SETUP (Настройка параметров). В этом случае вам потребуется вновь повторить процедуру выбора уровня громкости предупреждающего сигнала.



Для выхода из окна ALARM VOLUME CONTROL без изменения установленного ранее параметра, выберите EXIT (Выход), нажимая на кнопку INFO (▲/▼), а затем нажмите на кнопку SEL/RESET. Дисплей вернется к меню настройки параметров.



Многофункциональный информационный дисплей (для автомобилей, не поставляемых в Европу)

Сброс значения времени, прошедшего с начала поездки

Вы можете выбрать любой из трех вариантов сброса времени, прошедшего с начала поездки:

IGN OFF — Сброс значения времени, прошедшего с начала поездки, произойдет при повороте ключа зажигания в положение LOCK (0).

TRIP A — Сброс значения времени, прошедшего с начала поездки, произойдет одновременно с обнулением счетчика пробега за поездку A.

TRIP B — Сброс значения времени, прошедшего с начала поездки, произойдет одновременно с обнулением счетчика пробега за поездку B.



Нажмите на кнопку SEL/RESET, пока в окне CUSTOMIZE GROUP дисплея видна строка METER SETUP. Дисплей перейдет к меню настройки параметров. Нажимайте на кнопку INFO (▲/▼), пока на дисплее не появится окно, показанное на рисунке.



Нажмите на кнопку SEL/RESET. Экран дисплея примет показанный на рисунке вид. Пользуясь кнопкой INFO (▲/▼), выберите требуемое значение, а затем подтвердите свой выбор, нажав на кнопку SEL/RESET.

ПРОДОЛЖЕНИЕ НА СЛЕДУЮЩЕЙ СТРАНИЦЕ



Многофункциональный информационный дисплей (для автомобилей, не поставляемых в Европу)



После завершения установки на дисплее на несколько секунд появится окно, показанное на рисунке, а затем дисплей вернется к окну CUSTOMIZE ENTRY (Настройка параметров).



Если вы не сделали никакого выбора, то на дисплее на несколько секунд появится окно, показанное на рисунке, а затем дисплей вернется к окну CUSTOMIZE SETUP (Настройка параметров). В этом случае вам потребуется вновь повторить процедуру выбора варианта сброса времени поездки.

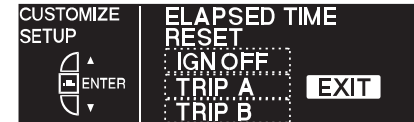

Для выхода из окна ELAPSED TIME RESET без изменения установленного ранее значения, выберите EXIT (Выход), нажимая на кнопку INFO (▲/▼), а затем нажмите на кнопку SEL/RESET. Дисплей вернется к меню настройки параметров.



Многофункциональный информационный дисплей (для автомобилей, не поставляемых в Европу)

Настройка системы запоминания и восстановления настроек, выполненных водителем

Вы можете выполнить следующие две настройки:

- MEMORY POSITION LINK (Активация системы запоминания и восстановления настроек, выполненных водителем)
- AUTO TILT & TELESCOPIC (Автоматическое изменение угла наклона и длины рулевой колонки)

В то время, когда на экране дисплея отображено окно CUSTOMIZE GROUP, выберите с помощью кнопки INFO (▲/▼) пункт POSITION SETUP (Настройка системы запоминания и восстановления настроек, выполненных водителем), а затем нажмите на кнопку SEL/RESET.

При каждом очередном нажатии на кнопку INFO (▲/▼) режим установки параметров меняется в соответствии с иллюстрацией. Нажимайте на кнопку INFO (▲/▼), пока не установите нужный параметр, а затем нажмите на кнопку SEL/RESET для подтверждения вашего выбора.

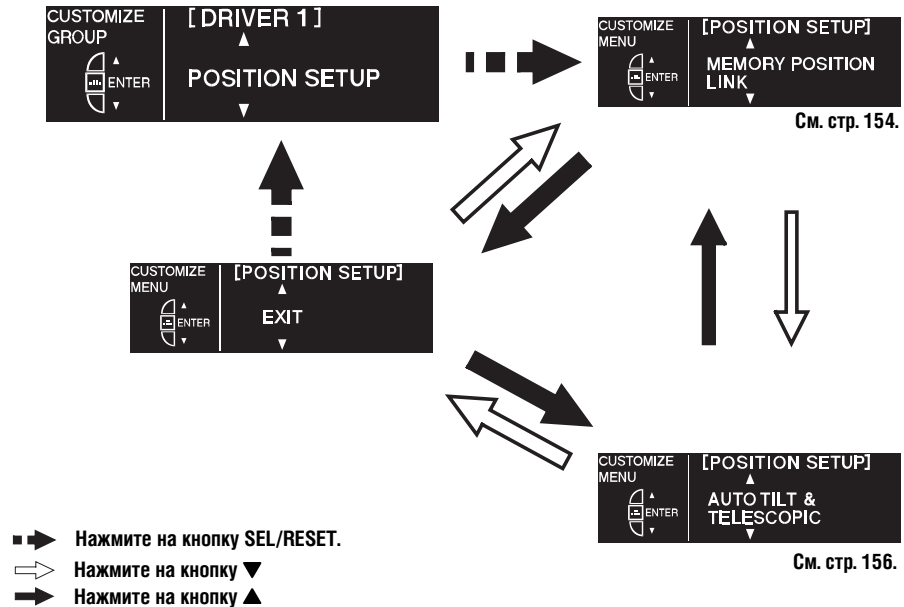

ПРОДОЛЖЕНИЕ НА СЛЕДУЮЩЕЙ СТРАНИЦЕ



Многофункциональный информационный дисплей (для автомобилей, не поставляемых в Европу)

Запоминание и восстановление настроек, выполненных водителем

Если вы выберете вариант ON (Включено), то водительское сиденье, рулевое колесо и наружные зеркала заднего вида будут установлены в положения, информация о которых сохранена в памяти системы. Для активации системы достаточно открыть водительскую дверь с помощью пульта дистанционного управления.

Процедура запоминания положения сиденья водителя изложена на стр. 240. Более подробная информация о данной системе приведена на стр. 222.



Нажмите на кнопку SEL/RESET, пока в окне CUSTOMIZE GROUP дисплея видна строка POSITION SETUP. Экран дисплея перейдет к виду, изображенному на иллюстрации.



Нажмите на кнопку SEL/RESET. Экран дисплея примет показанный на рисунке вид. Пользуясь кнопкой INFO (▲/▼), выберите значение ON (Включено) или OFF (Выключено), а затем подтвердите свой выбор, нажав на кнопку SEL/RESET.



Многофункциональный информационный дисплей (для автомобилей, не поставляемых в Европу)



После завершения установки на дисплее на несколько секунд появится окно, показанное на рисунке, а затем дисплей вернется к окну CUSTOMIZE ENTRY (Настройка параметров).



Если вы не сделали никакого выбора, то на дисплее на несколько секунд появится окно, показанное на рисунке, а затем дисплей вернется к окну CUSTOMIZE SETUP (Настройка параметров). В этом случае вам потребуется вновь повторить процедуру настройки системы запоминания и восстановления сиденья водителя.



Для выхода из окна MEMORY POSITION LINK без изменения установленного ранее значения, выберите EXIT (Выход), нажимая на кнопку INFO (▲/▼), а затем нажмите на кнопку SEL/RESET. Дисплей вернется к меню настройки параметров.

ПРОДОЛЖЕНИЕ НА СЛЕДУЮЩЕЙ СТРАНИЦЕ



Многофункциональный информационный дисплей (для автомобилей, не поставляемых в Европу)

Автоматическое изменение угла наклона и длины рулевой колонки

Если для функции AUTO TILT TELESCOPIC установлено значение ON (Включено), то рулевое колесо сместится до упора вниз и вперед, если ключ будет повернут в положение LOCK (0) или вынут из замка зажигания.



Нажмите на кнопку SEL/RESET, пока в окне CUSTOMIZE GROUP дисплея видна строка POSITION SETUP. Дисплей перейдет к меню настройки параметров. Нажимайте на кнопку INFO (▲/▼), пока на дисплее не появится окно, показанное на рисунке.



Нажмите на кнопку SEL/RESET. Экран дисплея примет показанный на рисунке вид. Пользуясь кнопкой INFO (▲/▼), выберите значение ON (Включено) или OFF (Выключено), а затем подтвердите свой выбор, нажав на кнопку SEL/RESET.



Многофункциональный информационный дисплей (для автомобилей, не поставляемых в Европу)



После завершения установки на дисплее на несколько секунд появится окно, показанное на рисунке, а затем дисплей вернется к окну CUSTOMIZE ENTRY (Настройка параметров).



Если вы не сделали никакого выбора, то на дисплее на несколько секунд появится окно, показанное на рисунке, а затем дисплей вернется к окну CUSTOMIZE SETUP (Настройка параметров). В этом случае вам потребуется вновь повторить процедуру активации или отключения функции автоматического смещения рулевого колеса.



Для выхода из окна AUTO TILT & TELESCOPIC без изменения установленного ранее значения, выберите EXIT (Выход), нажимая на кнопку INFO (▲/▼), а затем нажмите на кнопку SEL/RESET. Дисплей вернется к меню настройки параметров.



Многофункциональный информационный дисплей (для автомобилей, не поставляемых в Европу)

Настройка пульта дистанционного управления

Вы можете настроить только одну функцию:

- CUSTOMIZE LINK (Настройка связи с пультом дистанционного управления)

В то время, когда на экране дисплея отображено окно CUSTOMIZE GROUP, выберите с помощью кнопки INFO (▲/▼) пункт REMOTE SETUP (Настройка связи с пультом дистанционного управления), а затем нажмите на кнопку SEL/RESET.

При каждом очередном нажатии на кнопку INFO (▲/▼) режим установки параметров меняется в соответствии с иллюстрацией. Нажимайте на кнопку INFO (▲/▼), пока не установите нужный параметр, а затем нажмите на кнопку SEL/RESET для подтверждения вашего выбора.

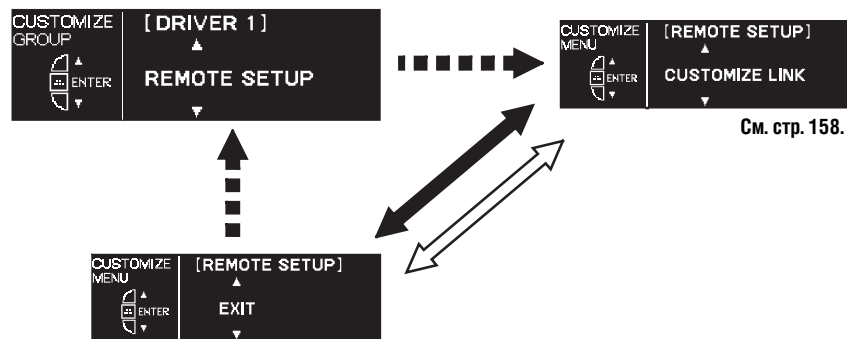

■➔ Нажмите на кнопку SEL/RESET.

➔ Нажмите на кнопку ▼

➔ Нажмите на кнопку ▲



Многофункциональный информационный дисплей (для автомобилей, не поставляемых в Европу)

Настройка связи с пультом дистанционного управления

Если для функции CUSTOMIZE LINK установлено значение ON (Включено), то ваш пульт дистанционного управления будет состыкован с системой восстановления настроек, заданных водителем (при условии успешной идентификации водителя). Каждый водитель, которого распознает система, может сохранить наиболее удобные для него настройки.

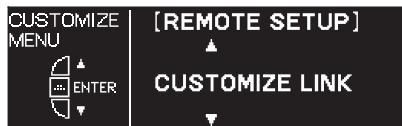

Нажмите на кнопку SEL/RESET, пока в окне CUSTOMIZE GROUP дисплея видна строка REMOTE SETUP. Дисплей перейдет к меню настройки параметров. Нажимайте на кнопку INFO (▲/▼), пока на дисплее не появится окно, показанное на рисунке.

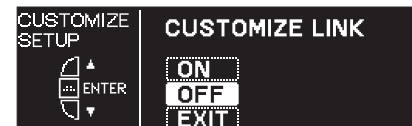

Нажмите на кнопку SEL/RESET. Экран дисплея примет показанный на рисунке вид. Пользуясь кнопкой INFO (▲/▼), выберите значение ON (Включено) или OFF (Выключено), а затем подтвердите свой выбор, нажав на кнопку SEL/RESET.

ПРОДОЛЖЕНИЕ НА СЛЕДУЮЩЕЙ СТРАНИЦЕ



Многофункциональный информационный дисплей (для автомобилей, не поставляемых в Европу)



После завершения установки на дисплее на несколько секунд появится окно, показанное на рисунке, а затем дисплей вернется к окну CUSTOMIZE ENTRY (Настройка параметров).

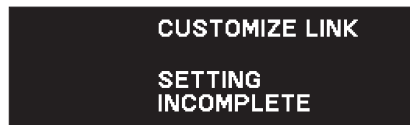

Если вы не сделали никакого выбора, то на дисплее на несколько секунд появится окно, показанное на рисунке, а затем дисплей вернется к окну CUSTOMIZE SETUP (Настройка параметров). В этом случае вам потребуется вновь повторить вышеуказанную процедуру.

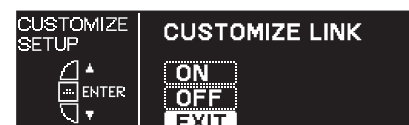

Для выхода из окна CUSTOMIZE LINK без изменения установленного ранее значения, выберите EXIT (Выход), нажимая на кнопку INFO (▲/▼), а затем нажмите на кнопку SEL/RESET. Дисплей вернется к меню настройки параметров.



Многофункциональный информационный дисплей (для автомобилей, не поставляемых в Европу)

Настройка освещения

Вы можете настраивать следующие три функции освещения:

- INTERIOR LIGHT DIMMING TIME (Время постепенного снижения освещенности салона)
- HEADLIGHT AUTO OFF TIMER (Таймер автоматического выключения фар)
- AUTO LIGHT SENSITIVITY (Чувствительность системы автоматического управления фарами)

В то время, когда на экране дисплея отображено окно CUSTOMIZE GROUP, выберите с помощью кнопки INFO (▲/▼) пункт LIGHTING SETUP (Настройка освещения), а затем нажмите на кнопку SEL/RESET.

При каждом очередном нажатии на кнопку INFO (▲/▼) режим установки параметров меняется в соответствии с иллюстрацией. Нажимайте на кнопку INFO (▲/▼), пока не установите нужный параметр, а затем нажмите на кнопку SEL/RESET для подтверждения вашего выбора.

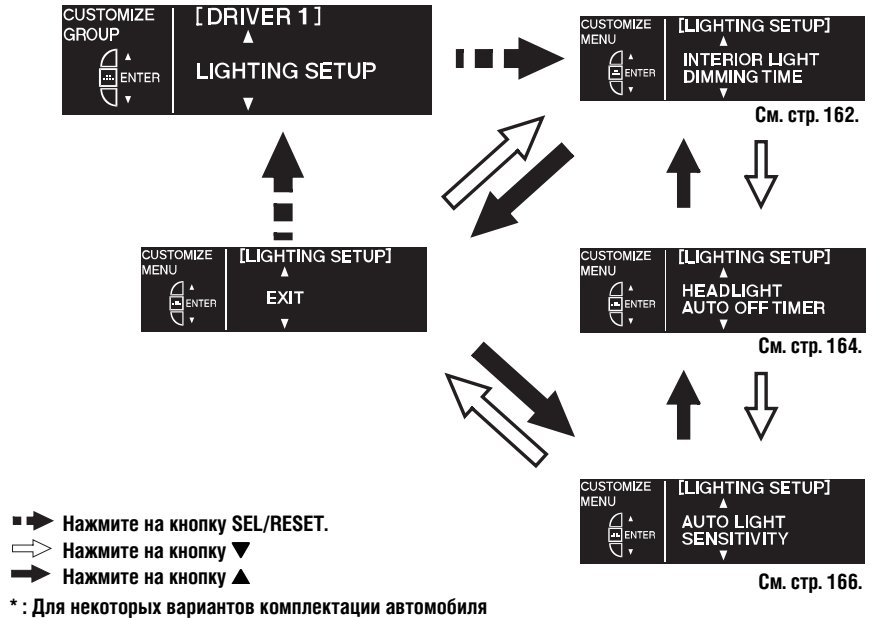

ПРОДОЛЖЕНИЕ НА СЛЕДУЮЩЕЙ СТРАНИЦЕ



Многофункциональный информационный дисплей (для автомобилей, не поставляемых в Европу)

Время постепенного снижения освещенности салона

Освещение салона постепенно снижается после того, как все двери автомобиля будут закрыты. Для изменения времени, в течение которого освещение остается включенным перед тем, как начнет постепенно гаснуть, выполните следующие действия:



Нажмите на кнопку SEL/RESET, пока в окне CUSTOMIZE GROUP дисплея видна строка LIGHTING SETUP. Экран дисплея примет следующий вид.



Нажмите на кнопку SEL/RESET. Экран дисплея примет показанный на рисунке вид. С помощью кнопки INFO (▲/▼) задайте время, в течение которого освещение остается включенным (60, 30 или 15 секунд), а затем нажмите на кнопку SEL/RESET для подтверждения вашего выбора.



Многофункциональный информационный дисплей (для автомобилей, не поставляемых в Европу)



После завершения установки на дисплее на несколько секунд появится окно, показанное на рисунке, а затем дисплей вернется к окну CUSTOMIZE ENTRY (Настройка параметров).



Если вы не сделали никакого выбора, то на дисплее на несколько секунд появится окно, показанное на рисунке, а затем дисплей вернется к окну CUSTOMIZE SETUP (Настройка параметров). В этом случае вам придется повторить процедуру настройки времени, в течение которого освещение салона остается включенным.



Для выхода из окна INTERIOR LIGHT DIMMING TIME без изменения установленного ранее значения, выберите EXIT (Выход), нажимая на кнопку INFO (▲/▼), а затем нажмите на кнопку SEL/RESET. Дисплей вернется к меню настройки параметров.

ПРОДОЛЖЕНИЕ НА СЛЕДУЮЩЕЙ СТРАНИЦЕ



Многофункциональный информационный дисплей (для автомобилей, не поставляемых в Европу)

Таймер автоматического выключения фар (для некоторых вариантов комплектации автомобиля)

Фары, стояночные фонари, задние фонари и плафон освещения регистрационного знака выключаются через заданное вами время после того, как ключ зажигания будет повернут в положение LOCK (0), и вы закроете водительскую дверь. Для изменения времени, в течение которого освещение остается включенным, выполните следующие действия:



Нажмите на кнопку SEL/RESET, пока в окне CUSTOMIZE GROUP дисплея видна строка LIGHTING SETUP. Дисплей перейдет к меню настройки параметров. Нажимайте на кнопку INFO (▲/▼), пока на дисплее не появится окно, показанное на рисунке.

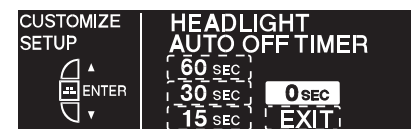

Нажмите на кнопку SEL/RESET. Экран дисплея примет показанный на рисунке вид. С помощью кнопки INFO (▲/▼) задайте время, в течение которого освещение остается включенным (60, 30 или 15 секунд), а затем нажмите на кнопку SEL/RESET для подтверждения вашего выбора.



Многофункциональный информационный дисплей (для автомобилей, не поставляемых в Европу)



После завершения установки на дисплее на несколько секунд появится окно, показанное на рисунке, а затем дисплей вернется к окну CUSTOMIZE ENTRY (Настройка параметров).



Если вы не сделали никакого выбора, то на дисплее на несколько секунд появится окно, показанное на рисунке, а затем дисплей вернется к окну CUSTOMIZE SETUP (Настройка параметров). В этом случае вам придется повторить процедуру настройки времени, в течение которого фары остаются включенными.



Для выхода из окна HEADLIGHT AUTO OFF TIMER без изменения установленного ранее значения, выберите EXIT (Выход), нажимая на кнопку INFO (▲/▼), а затем нажмите на кнопку SEL/RESET. Дисплей вернется к меню настройки параметров.

ПРОДОЛЖЕНИЕ НА СЛЕДУЮЩЕЙ СТРАНИЦЕ



Многофункциональный информационный дисплей (для автомобилей, не поставляемых в Европу)

Чувствительность системы автоматического управления фарами

Фары автоматически включаются при положении AUTO переключателя освещения, если уровень естественного освещения изменяется до заранее определенного значения. Вы можете задать любое из следующих пяти значений чувствительности системы к уровню естественного освещения:

MAX-

Фары включаются при весьма ярком естественном освещении.

HIGH -

Фары включаются при достаточно ярком дневном освещении.

MID -

Фары включаются при таком естественном освещении, какое бывает при закате или восходе солнца.

LOW-

Фары включаются при сумеречном освещении.

MIN -

Фары включаются в темноте.

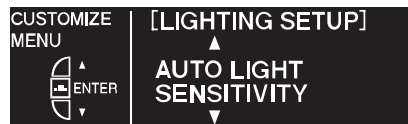

Нажмите на кнопку SEL/RESET, пока в окне CUSTOMIZE GROUP дисплея видна строка LIGHTING SETUP. Дисплей перейдет к меню настройки параметров. Нажимайте на кнопку INFO (▲/▼), пока на дисплее не появится окно, показанное на рисунке.



Нажмите на кнопку SEL/RESET. Экран дисплея примет показанный на рисунке вид. Пользуясь кнопкой INFO (▲/▼), выберите любое из пяти значений, а затем подтвердите свой выбор, нажав на кнопку SEL/RESET.



Многофункциональный информационный дисплей (для автомобилей, не поставляемых в Европу)



После завершения установки на дисплее на несколько секунд появится окно, показанное на рисунке, а затем дисплей вернется к окну CUSTOMIZE ENTRY (Настройка параметров).



Если вы не сделали никакого выбора, то на дисплее на несколько секунд появится окно, показанное на рисунке, а затем дисплей вернется к окну CUSTOMIZE SETUP (Настройка параметров). В этом случае вам придется повторить процедуру настройки системы автоматического включения фар.



Для выхода из окна AUTO LIGHT SENSITIVITY без изменения установленного ранее значения, выберите EXIT (Выход), нажимая на кнопку INFO (▲/▼), а затем нажмите на кнопку SEL/RESET. Дисплей вернется к меню настройки параметров.

ПРОДОЛЖЕНИЕ НА СЛЕДУЮЩЕЙ СТРАНИЦЕ



Многофункциональный информационный дисплей (для автомобилей, не поставляемых в Европу)

Настройка режимов работы дверных замков и стеклоподъемников

Вы можете настроить следующие режимы работы дверных замков и стеклоподъемников:

- AUTO DOOR LOCK (Автоматическая блокировка дверных замков)
- AUTO DOOR UNLOCK (Автоматическая деблокировка дверных замков)
- DOOR LOCK MODE (Последовательность деблокировки дверных замков)
- KEYLESS LOCK ACKNOWLEDGMENT (Подтверждение блокировки дверей)
- SECURITY RELOCK TIMER (Таймер охранной системы)
- WINDOWS/MOONROOF OPEN/CLOSE WITH KEY (Открывание и закрытие верхнего люка с помощью ключа)
- WINDOWS/MOONROOF OPEN/CLOSE WITH KEY (Открывание и закрытие верхнего люка с помощью пульта дистанционного управления)
- WINDOWS/MOONROOF KEY-OFF DELAY (Время, в течение которого можно закрыть окна и верхний люк после выключения зажигания)

В то время, когда на экране дисплея отображено окно CUSTOMIZE GROUP, выберите с помощью кнопки INFO (▲/▼) пункт DOOR/WINDOW SETUP (Настройка режимов работы дверных замков и стеклоподъемников), а затем нажмите на кнопку SEL/RESET.

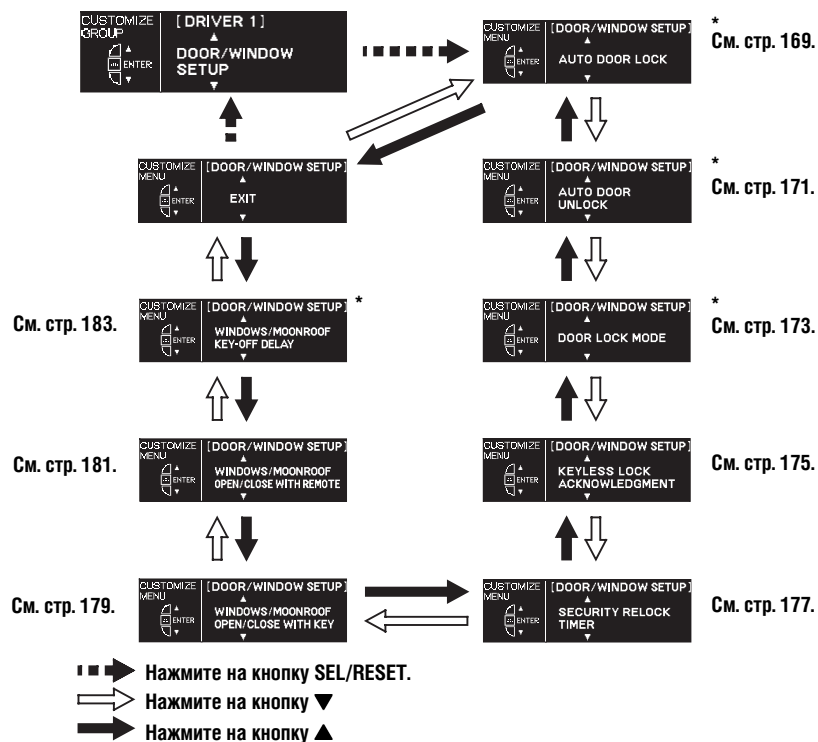

* : Для некоторых вариантов комплектации автомобиля





Многофункциональный информационный дисплей (для автомобилей, не поставляемых в Европу)

При каждом очередном нажатии на кнопку INFO (▲/▼) режим установки параметров меняется в соответствии с иллюстрацией. Нажимайте на кнопку INFO (▲/▼), пока не установите нужный параметр, а затем нажмите на кнопку SEL/RESET для подтверждения вашего выбора.

Автоматическая блокировка дверных замков (для некоторых вариантов комплектации автомобиля)

Вы можете задать любое из следующих трех значений:

SHIFT FROM P –

замки блокируются при переключении рычага из положения P (Стоянка)

WITH VEH SPD -

замки блокируются, если скорость движения превышает 15 км/ч

OFF-

функция автоматической блокировки замков отключена.



Нажмите на кнопку SEL/RESET, пока в окне CUSTOMIZE GROUP дисплея видна строка DOOR/WINDOW SETUP. Экран дисплея примет следующий вид.

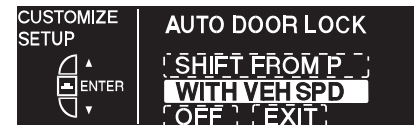

Нажмите на кнопку SEL/RESET. Экран дисплея примет показанный на рисунке вид. Пользуясь кнопкой INFO (▲/▼), выберите требуемое значение, а затем подтвердите свой выбор, нажав на кнопку SEL/RESET.

ПРОДОЛЖЕНИЕ НА СЛЕДУЮЩЕЙ СТРАНИЦЕ



Многофункциональный информационный дисплей (для автомобилей, не поставляемых в Европу)



После завершения установки на дисплее на несколько секунд появится окно, показанное на рисунке, а затем дисплей вернется к окну CUSTOMIZE ENTRY (Настройка параметров).



Если вы не сделали никакого выбора, то на дисплее на несколько секунд появится окно, показанное на рисунке, а затем дисплей вернется к окну CUSTOMIZE SETUP (Настройка параметров). В этом случае вам потребуется вновь повторить процедуру выбора режима автоматической блокировки замков.

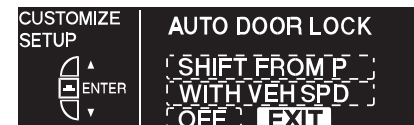

Для выхода из окна AUTO DOOR LOCK без изменения установленного ранее значения, выберите EXIT (Выход), нажимая на кнопку INFO (▲/▼), а затем нажмите на кнопку SEL/RESET. Дисплей вернется к меню настройки параметров.



Многофункциональный информационный дисплей (для автомобилей, не поставляемых в Европу)

Автоматическая деблокировка дверных замков (для некоторых вариантов комплектации автомобиля)

Вы можете задать любое из следующих трех значений:

SHIFT TO P —

замки всех дверей (или только двери водителя в зависимости от заданных установок, см. стр. 173) отпираются при переключении рычага в положение P (Стоянка)

IGN OFF —

замки всех дверей (или только двери водителя в зависимости от заданных установок, см. стр. 173) отпираются при повороте ключа зажигания в положение LOCK (0).

OFF —

функция автоматической деблокировки замков отключена. Последнее значение задано заводом-изготовителем по умолчанию.



Нажмите на кнопку SEL/RESET, пока в окне CUSTOMIZE GROUP дисплея видна строка DOOR/WINDOW SETUP. Дисплей перейдет к меню настройки параметров. Нажимайте на кнопку INFO (▲/▼), пока на дисплее не появится окно, показанное на рисунке.

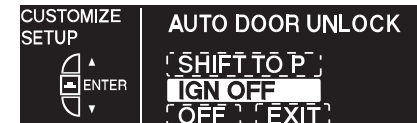

Нажмите на кнопку SEL/RESET. Экран дисплея примет показанный на рисунке вид. Пользуясь кнопкой INFO (▲/▼), выберите требуемое значение, а затем подтвердите свой выбор, нажав на кнопку SEL/RESET.

ПРОДОЛЖЕНИЕ НА СЛЕДУЮЩЕЙ СТРАНИЦЕ



Многофункциональный информационный дисплей (для автомобилей, не поставляемых в Европу)



После завершения установки на дисплее на несколько секунд появится окно, показанное на рисунке, а затем дисплей вернется к окну CUSTOMIZE ENTRY (Настройка параметров).



Если вы не сделали никакого выбора, то на дисплее на несколько секунд появится окно, показанное на рисунке, а затем дисплей вернется к окну CUSTOMIZE SETUP (Настройка параметров). В этом случае вам потребуется вновь повторить процедуру выбора режима автоматической разблокировки замков.



Для выхода из окна AUTO DOOR LOCK без изменения установленного ранее значения, выберите EXIT (Выход), нажимая на кнопку INFO (▲/▼), а затем нажмите на кнопку SEL/RESET. Дисплей вернется к меню настройки параметров.



Многофункциональный информационный дисплей (для автомобилей, не поставляемых в Европу)

Последовательность деблокировки дверных замков (для некоторых вариантов комплектации автомобиля)

Вы можете выбрать любой из двух режимов отпирания дверей с помощью пульта: либо отпирается только водительская дверь, либо отпираются все двери.



Нажмите на кнопку SEL/RESET, пока в окне CUSTOMIZE GROUP дисплея видна строка DOOR/WINDOW SETUP. Дисплей перейдет к меню настройки параметров. Нажимайте на кнопку INFO (▲/▼), пока на дисплее не появится окно, показанное на рисунке.



Нажмите на кнопку SEL/RESET. Экран дисплея примет показанный на рисунке вид. Пользуясь кнопкой INFO (▲/▼), выберите либо значение DRIVER DOOR (Дверь водителя), либо ALL DOORS (Все двери), а затем подтвердите свой выбор, нажав на кнопку SEL/RESET.

ПРОДОЛЖЕНИЕ НА СЛЕДУЮЩЕЙ СТРАНИЦЕ



Многофункциональный информационный дисплей (для автомобилей, не поставляемых в Европу)



После завершения установки на дисплее на несколько секунд появится окно, показанное на рисунке, а затем дисплей вернется к окну CUSTOMIZE ENTRY (Настройка параметров).

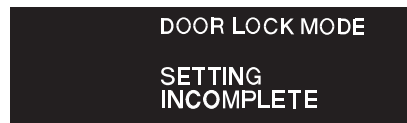

Если вы не сделали никакого выбора, то на дисплее на несколько секунд появится окно, показанное на рисунке, а затем дисплей вернется к окну CUSTOMIZE SETUP (Настройка параметров). В этом случае вам потребуется вновь повторить процедуру выбора последовательности разблокировки дверных замков.



Для выхода из окна DOOR LOCK MODE без изменения установленного ранее значения, выберите EXIT (Выход), нажимая на кнопку INFO (▲/▼), а затем нажмите на кнопку SEL/RESET. Дисплей вернется к меню настройки параметров.



Многофункциональный информационный дисплей (для автомобилей, не поставляемых в Европу)

Подтверждение блокировки дверей

Если вы нажмете на кнопку LOCK пульта дистанционного управления, чтобы заблокировать замки, а затем в течение 5 секунд еще раз нажмете на ту же кнопку, то приборы наружного освещения мигнут три раза, чтобы подтвердить, что двери заперты, и охранная сигнализация активирована.

Если вы нажмете на кнопку UNLOCK пульта дистанционного управления, чтобы разблокировать замки, а затем в течение 5 секунд еще раз нажмете на ту же кнопку, то приборы наружного освещения мигнут один раз, чтобы подтвердить, что двери открыты, и охранная сигнализация отключена.

Чтобы отключить данную функцию, выполните следующее:



Нажмите на кнопку SEL/RESET, пока в окне CUSTOMIZE GROUP дисплея видна строка DOOR/WINDOW SETUP. Дисплей перейдет к меню настройки параметров. Нажимайте на кнопку INFO (▲/▼), пока на дисплее не появится окно, показанное на рисунке.



Нажмите на кнопку SEL/RESET. Экран дисплея примет показанный на рисунке вид. Пользуясь кнопкой INFO (▲/▼), выберите значение ON (Включено) или OFF (Выключено), а затем подтвердите свой выбор, нажав на кнопку SEL/RESET.

ПРОДОЛЖЕНИЕ НА СЛЕДУЮЩЕЙ СТРАНИЦЕ



Многофункциональный информационный дисплей (для автомобилей, не поставляемых в Европу)



KEYLESS LOCK
ACKNOWLEDGMENT

ON
SETUP



После завершения установки на дисплее на несколько секунд появится окно, показанное на рисунке, а затем дисплей вернется к окну CUSTOMIZE ENTRY (Настройка параметров).



KEYLESS LOCK
ACKNOWLEDGMENT

SETTING
INCOMPLETE

Если вы не сделали никакого выбора, то на дисплее на несколько секунд появится окно, показанное на рисунке, а затем дисплей вернется к окну CUSTOMIZE SETUP (Настройка параметров). В этом случае вам потребуется вновь повторить процедуру выбора режима подтверждения выбора режима подтверждения деблокировки дверных замков.



CUSTOMIZE
SETUP



KEYLESS LOCK
ACKNOWLEDGMENT



Для выхода из окна KEYLESS LOCK ACKNOWLEDGMENT без изменения установленного ранее значения, выберите EXIT (Выход), нажимая на кнопку INFO (▲/▼), а затем нажмите на кнопку SEL/RESET. Дисплей вернется к меню настройки параметров.



Многофункциональный информационный дисплей (для автомобилей, не поставляемых в Европу)

Таймер охранной системы

Через 30 секунд после отпирания дверей нажатием на кнопку пульта дистанционного управления происходит повторная блокировка замков, а также активация охранной системы. Для изменения времени, по истечении которого происходит повторная блокировка замков, выполните следующее:



Нажмите на кнопку SEL/RESET, пока в окне CUSTOMIZE GROUP дисплея видна строка DOOR/WINDOW SETUP. Дисплей перейдет к меню настройки параметров. Нажимайте на кнопку INFO (▲/▼), пока на дисплее не появится окно, показанное на рисунке.



Нажмите на кнопку SEL/RESET. Экран дисплея примет показанный на рисунке вид. Пользуясь кнопкой INFO (▲/▼), выберите требуемое значение времени (90, 60 или 30 секунд), а затем подтвердите свой выбор, нажав на кнопку SEL/RESET.

ПРОДОЛЖЕНИЕ НА СЛЕДУЮЩЕЙ СТРАНИЦЕ



Многофункциональный информационный дисплей (для автомобилей, не поставляемых в Европу)



После завершения установки на дисплее на несколько секунд появится окно, показанное на рисунке, а затем дисплей вернется к окну CUSTOMIZE ENTRY (Настройка параметров).



Если вы не сделали никакого выбора, то на дисплее на несколько секунд появится окно, показанное на рисунке, а затем дисплей вернется к окну CUSTOMIZE SETUP (Настройка параметров). В этом случае вам потребуется вновь повторить процедуру настройки таймера охранной системы.



Для выхода из окна SECURITY RELOCK TIMER без изменения установленного ранее значения, выберите EXIT (Выход), нажимая на кнопку INFO (▲/▼), а затем нажмите на кнопку SEL/RESET. Дисплей вернется к меню настройки параметров.



Многофункциональный информационный дисплей (для автомобилей, не поставляемых в Европу)

Открывание и закрытие окон и верхнего люка при запирании двери водителя ключом

Когда вы запираете или отпираете дверные замки, вы можете одновременно открыть или закрыть окна и верхний люк с помощью ключа водительской двери. При этом для функции WINDOWS/ MOONROOF OPEN/CLOSE WITH KEY (Открывание и закрытие окон и верхнего люка при запирании двери водителя ключом) должно быть установлено значение ON. Чтобы отменить данную функцию, выберите значение OFF (Выключено).



Нажмите на кнопку SEL/RESET, пока в окне CUSTOMIZE GROUP дисплея видна строка DOOR/WINDOW SETUP. Дисплей перейдет к меню настройки параметров. Нажимайте на кнопку INFO (▲/▼), пока на дисплее не появится окно, показанное на рисунке.



Нажмите на кнопку SEL/RESET. Экран дисплея примет показанный на рисунке вид. Пользуясь кнопкой INFO (▲/▼), выберите значение ON (Включено) или OFF (Выключено), а затем подтвердите свой выбор, нажав на кнопку SEL/RESET.

ПРОДОЛЖЕНИЕ НА СЛЕДУЮЩЕЙ СТРАНИЦЕ



Многофункциональный информационный дисплей (для автомобилей, не поставляемых в Европу)



После завершения установки на дисплее на несколько секунд появится окно, показанное на рисунке, а затем дисплей вернется к окну CUSTOMIZE ENTRY (Настройка параметров).



Если вы не сделали никакого выбора, то на дисплее на несколько секунд появится окно, показанное на рисунке, а затем дисплей вернется к окну CUSTOMIZE SETUP (Настройка параметров). В этом случае вам потребуется вновь повторить процедуру открывания/закрытия окон и верхнего люка с помощью ключа.



Для выхода из окна WINDOWS/MOONROOF OPEN/CLOSE WITH KEY без изменения установленного ранее значения, выберите EXIT (Выход), нажимая на кнопку INFO (▲/▼), а затем нажмите на кнопку SEL/RESET. Дисплей вернется к меню настройки параметров.



Многофункциональный информационный дисплей (для автомобилей, не поставляемых в Европу)

Открытие и закрытие окон и верхнего люка с помощью пульта дистанционного управления

Когда вы запираете или отпираете дверные замки, вы можете одновременно открыть или закрыть окна и верхний люк с помощью кнопок пульта дистанционного управления замками. При этом для функции WINDOWS/MOONROOF OPEN/CLOSE WITH REMOTE (Открытие и закрытие окон и верхнего люка при запирании двери водителя с помощью пульта) должно быть установлено значение ON. Чтобы отменить данную функцию, выберите значение OFF (Выключено).



Нажмите на кнопку SEL/RESET, пока в окне CUSTOMIZE GROUP дисплея видна строка DOOR/WINDOW SETUP. Дисплей перейдет к меню настройки параметров. Нажимайте на кнопку INFO (▲/▼), пока на дисплее не появится окно, показанное на рисунке.



Нажмите на кнопку SEL/RESET. Экран дисплея примет показанный на рисунке вид. Пользуясь кнопкой INFO (▲/▼), выберите значение ON (Включено) или OFF (Выключено), а затем подтвердите свой выбор, нажав на кнопку SEL/RESET.

ПРОДОЛЖЕНИЕ НА СЛЕДУЮЩЕЙ СТРАНИЦЕ



Многофункциональный информационный дисплей (для автомобилей, не поставляемых в Европу)



После завершения установки на дисплее на несколько секунд появится окно, показанное на рисунке, а затем дисплей вернется к окну CUSTOMIZE ENTRY (Настройка параметров).



Если вы не сделали никакого выбора, то на дисплее на несколько секунд появится окно, показанное на рисунке, а затем дисплей вернется к окну CUSTOMIZE SETUP (Настройка параметров). В этом случае вам потребуется вновь повторить процедуру открывания/закрывания окон и верхнего люка с помощью пульта дистанционного управления.



Для выхода из окна WINDOWS/MOONROOF OPEN/CLOSE WITH REMOTE без изменения установленного ранее значения, выберите EXIT (Выход), нажимая на кнопку INFO (▲/▼), а затем нажмите на кнопку SEL/RESET. Дисплей вернется к меню настройки параметров.



Многофункциональный информационный дисплей (для автомобилей, не поставляемых в Европу)

Время, в течение которого можно закрыть окна и верхний люк после выключения зажигания (Для некоторых вариантов комплектации автомобиля)

Электрические стеклоподъемники и привод верхнего люка остаются работоспособными в течение некоторого времени после выключения зажигания. Вы можете открывать или закрывать окна и верхний люк с помощью ключа или пульта дистанционного управления в течение 10 минут после выключения зажигания. Для изменения указанного времени выполните следующее:



Нажмите на кнопку SEL/RESET, пока в окне CUSTOMIZE GROUP дисплея видна строка DOOR/WINDOW SETUP. Дисплей перейдет к меню настройки параметров. Нажимайте на кнопку INFO (▲/▼), пока на дисплее не появится окно, показанное на рисунке.

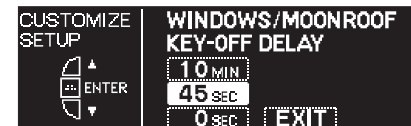

Нажмите на кнопку SEL/RESET. Экран дисплея примет показанный на рисунке вид. Пользуясь кнопкой INFO (▲/▼), выберите значение 10 минут или 45 секунд, а затем подтвердите свой выбор, нажав на кнопку SEL/RESET.

ПРОДОЛЖЕНИЕ НА СЛЕДУЮЩЕЙ СТРАНИЦЕ



Многофункциональный информационный дисплей (для автомобилей, не поставляемых в Европу)



После завершения установки на дисплее на несколько секунд появится окно, показанное на рисунке, а затем дисплей вернется к окну CUSTOMIZE ENTRY (Настройка параметров).



Если вы не сделали никакого выбора, то на дисплее на несколько секунд появится окно, показанное на рисунке, а затем дисплей вернется к окну CUSTOMIZE SETUP (Настройка параметров). В этом случае вам потребуется вновь повторить процедуру задания времени, в течение которого можно управлять стеклоподъемниками и люком после выключения зажигания.



Для выхода из окна WINDOWS/MOONROOF KEY-OFF DELAY без изменения установленного ранее значения, выберите EXIT (Выход), нажимая на кнопку INFO (▲/▼), а затем нажмите на кнопку SEL/RESET. Дисплей вернется к меню настройки параметров.





Многофункциональный информационный дисплей (для автомобилей, не поставляемых в Европу)

Настройка режима работы стеклоочистителей

Настраиваемый пункт в окне WIPER SETUP (Настройка стеклоочистителей) называется WIPER ACTION (Работа стеклоочистителей). Для перехода к пункту WIPER ACTION выполните следующее:

В то время, когда на экране дисплея отображено окно CUSTOMIZE GROUP, выберите с помощью кнопки INFO (▲/▼) пункт WIPER SETUP (Настройка стеклоочистителей), а затем нажмите на кнопку SEL/RESET.

При каждом очередном нажатии на кнопку INFO (▲/▼) режим установки параметров меняется в соответствии с иллюстрацией. Нажимайте на кнопку INFO (▲/▼), пока не увидите на экране строку WIPER ACTION, а затем нажмите на кнопку SEL/RESET для подтверждения вашего выбора.

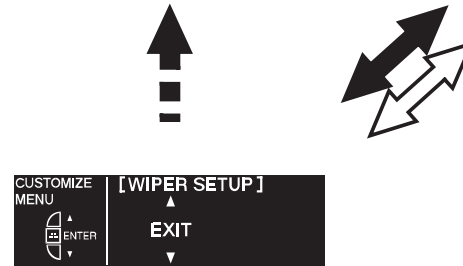

- ➔ Нажмите на кнопку SEL/RESET.
- ➔ Нажмите на кнопку ▼
- ➔ Нажмите на кнопку ▲

ПРОДОЛЖЕНИЕ НА СЛЕДУЮЩЕЙ СТРАНИЦЕ



Многофункциональный информационный дисплей (для автомобилей, не поставляемых в Европу)

Работа стеклоочистителей

Вы можете выбрать любой из следующих трех вариантов работы стеклоочистителей в автоматическом режиме:

AUTOMATIC – Если система определяет, что идет дождь, она автоматически включает стеклоочистители и регулирует скорость их работы в зависимости от интенсивности дождя.

INTERMITTENT – Частота импульсов работы стеклоочистителей зависит от того, в какое положение вы установили кольцевой регулятор, который находится на рычаге управления стеклоочистителями.

WITH VEH SPD – Ритм работы стеклоочистителей зависит от скорости движения автомобиля.



Нажмите на кнопку SEL/RESET, пока в окне CUSTOMIZE GROUP дисплея видна строка WIPER SETUP. Экран дисплея перейдет к виду, изображенному на иллюстрации.



Нажмите на кнопку SEL/RESET. Экран дисплея примет показанный на рисунке вид. Пользуясь кнопкой INFO (▲/▼), выберите значение AUTOMATIC, INTERMITTENT или WITH VEH SPD, а затем подтвердите свой выбор, нажав на кнопку SEL/RESET.



Многофункциональный информационный дисплей (для автомобилей, не поставляемых в Европу)



После завершения установки на дисплее на несколько секунд появится окно, показанное на рисунке, а затем дисплей вернется к окну CUSTOMIZE ENTRY (Настройка параметров).



Если вы не сделали никакого выбора, то на дисплее на несколько секунд появится окно, показанное на рисунке, а затем дисплей вернется к окну CUSTOMIZE SETUP (Настройка параметров). В этом случае вам потребуется вновь повторить вышеуказанную процедуру.



Для выхода из окна WIPER ACTION без изменения установленного ранее значения, выберите EXIT (Выход), нажимая на кнопку INFO (▲/▼), а затем нажмите на кнопку SEL/RESET. Дисплей вернется к меню настройки параметров.

Органы управления, расположенные на рулевой колонке и на панели управления

Автомобили с левым расположением рулевой колонки

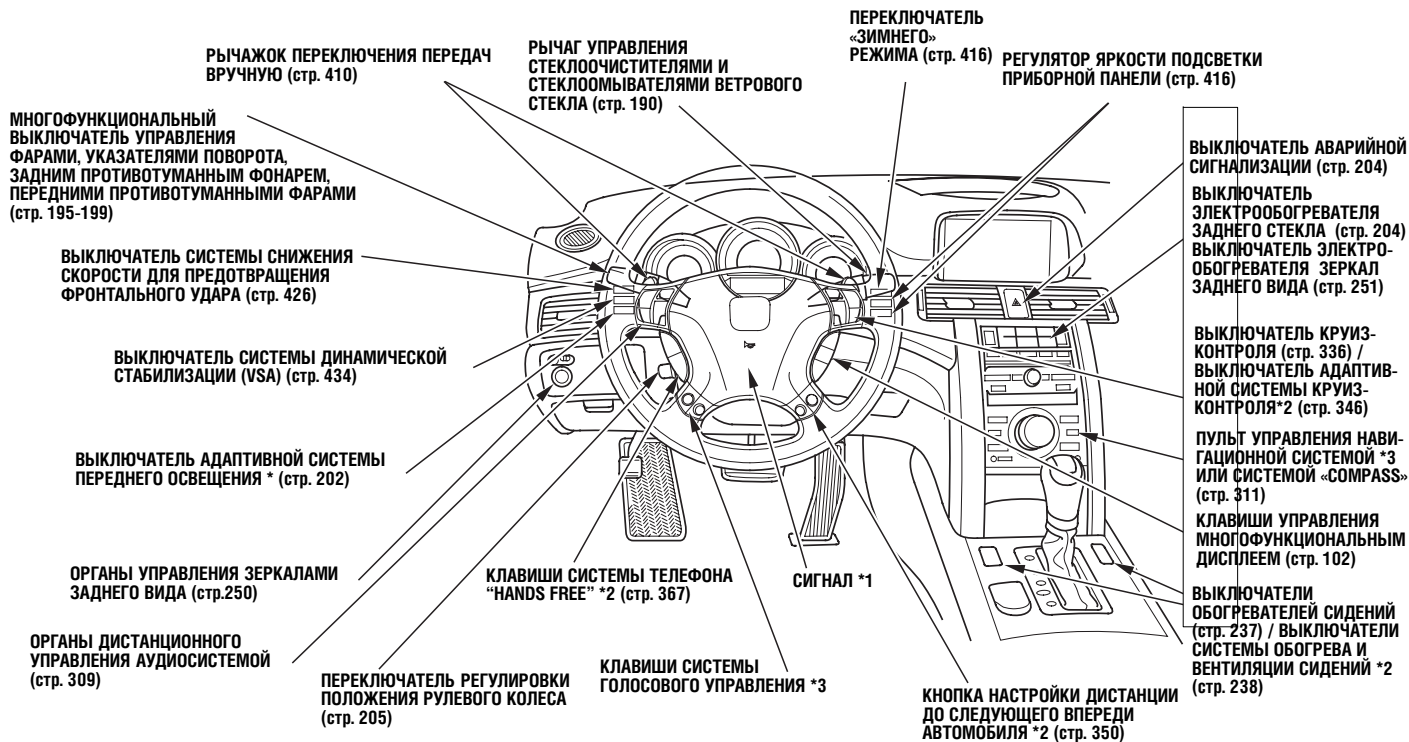

*1: Для подачи звукового сигнала, необходимо нажать на центральную часть ступицы рулевого колеса.

*2: Для некоторых вариантов комплектации автомобиля

*3: Только для автомобилей, оснащенных навигационной системой. Обратитесь к отдельному руководству по навигационной системе.

188 Органы управления, приборная панель, оборудование салона



Органы управления, расположенные на рулевой колонке и на панели управления

Автомобили с правым расположением рулевой колонки

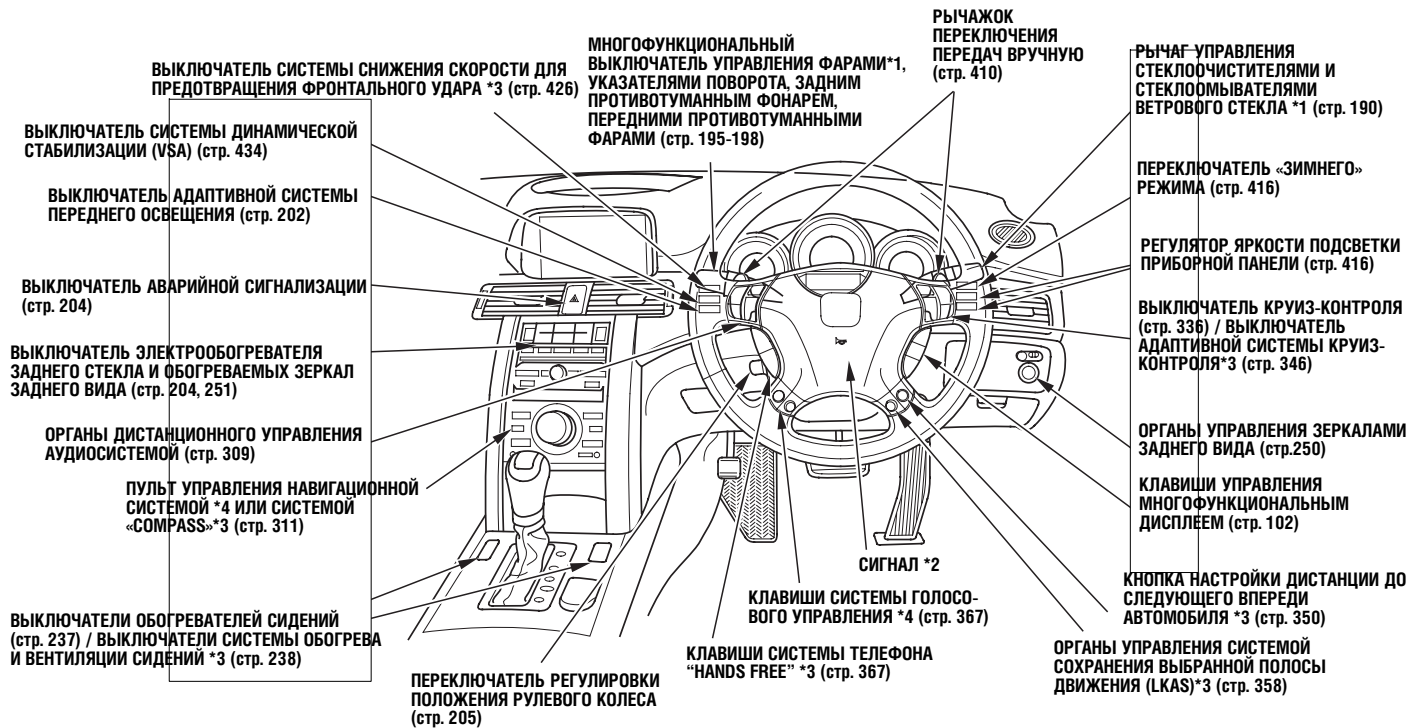

*1: На автомобилях, предназначенных для поставки в европейские страны, эти переключатели меняются местами.

*2: Для подачи звукового сигнала, необходимо нажать на центральную часть ступицы рулевого колеса.

*3: Для некоторых вариантов комплектации автомобиля

*4: Только для автомобилей, оснащенных навигационной системой. Обратитесь к отдельному руководству по навигационной системе.

Органы управления, приборная панель, оборудование салона **189**



Выключатель стеклоочистителей и омывателей стекол

Стеклоочистители

Для автомобилей с автоматическим режимом работы стеклоочистителей

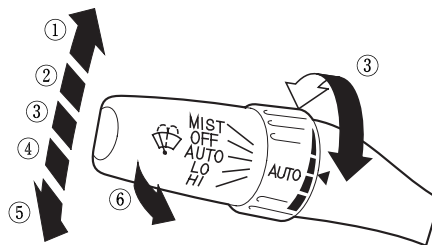
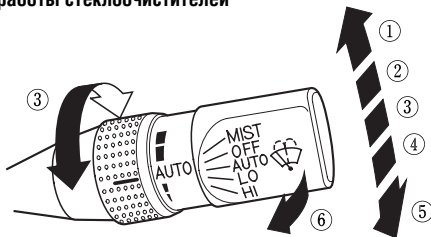

Автомобили с правосторонним управлением,
не для стран Европы

1. MIST: кратковременный режим работы стеклоочистителей
2. OFF: выключение стеклоочистителей
3. AUTO: автоматический режим
4. LO: непрерывный режим работы стеклоочистителей с низкой скоростью
5. HI: непрерывный режим работы стеклоочистителей с высокой скоростью
6. Омыватель ветрового стекла

*: Автомобили с автоматическим режимом работы стеклоочистителей: см. стр. 191.

Управление стеклоочистителями ветрового стекла осуществляется смещением вверх или вниз рычага управления.

MIST — режим работы стеклоочистителей с высокой скоростью до отпускания рычага.

OFF — выключение стеклоочистителей.

AUTO — ритм работы стеклоочистителей зависит от интенсивности дождя и от скорости движения автомобиля.



Выключатель стеклоочистителей и омывателей стекол

Отрегулировать длительность паузы между взмахами щеток можно с помощью регулировочного кольца INT TIME (время задержки).

Если вы установите самый короткий интервал, то при превышении скорости движения 20 км/ч стеклоочиститель автоматически перейдет в режим работы с низкой скоростью.

Для некоторых вариантов исполнения автомобилей:

О функции WIPER ACTION (Работа стеклоочистителей) см. стр. 186.

LO — непрерывный режим работы стеклоочистителей с низкой скоростью.

HI — непрерывный режим работы стеклоочистителей с высокой скоростью.

Чтобы включить омыватель ветрового стекла, нажмите на комбинированный рычаг управления по направлению к себе, и удерживайте рычаг. При этом через форсунки на ветровое стекло будет непрерывно подаваться жидкость из бачка омывателя до тех пор, пока вы не отпустите рычаг. Одновременно включаются также стеклоочистители, которые работают в режиме малой скорости, а после отпускания рычага щетки стеклоочистителей совершают еще один взмах, а затем выключаются.

Омыватели фар (для некоторых вариантов комплектации автомобиля)

Если переключатель на левом рычаге повернут в положение AUTO или  D, то при удержании рычага включаются также омыватели стекол фар.

Омыватели фар используют жидкость из того же бачка, что и омыватель ветрового стекла.

Автоматический стеклоочиститель ветрового стекла

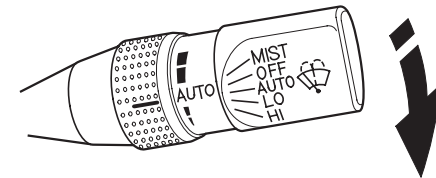

Автоматический стеклоочиститель ветрового стекла включается по сигналам датчика дождя. Чтобы активировать данный режим, передвиньте рычаг управления стеклоочистителями вниз, в положение AUTO.

ПРОДОЛЖЕНИЕ НА СЛЕДУЮЩЕЙ СТРАНИЦЕ



Выключатель стеклоочистителей и омывателей стекол

Если система определяет, что идет дождь, она автоматически включает стеклоочистители и регулирует частоту взмахов щеток (импульсный режим, низкая скорость, высокая скорость) в зависимости от интенсивности дождя. Стеклоочиститель может работать в автоматическом режиме, если скорость движения автомобиля превышает 10 км/ч.

Если рычаг управления стеклоочистителем установлен в положение LO (Низкая скорость) или HI (Высокая скорость), то стеклоочиститель будет работать с заданной скоростью. Автоматический режим его работы отменяется.

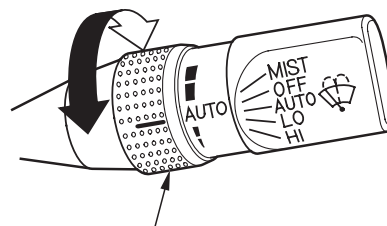

РЕГУЛИРОВОЧНОЕ КОЛЬЦО

Чувствительность системы датчика дождя можно отрегулировать, поворачивая кольцо с надписью AUTO, которое находится на рычаге управления стеклоочистителем.





Выключатель стеклоочистителей и омывателей стекол

ДАТЧИК ДОЖДЯ

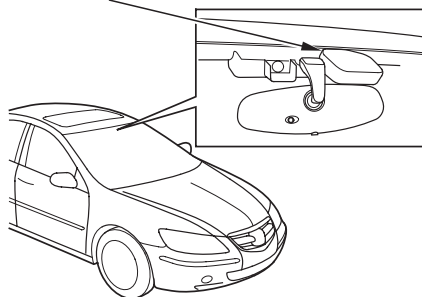

Датчик дождя расположен в центральной верхней зоне ветрового стекла рядом с внутренним зеркалом заднего вида. Если датчик закрыт слоем пыли, грязи, масла и т.д., то стеклоочистители не смогут правильно работать.

ВНИМАНИЕ

Не устанавливайте автоматический режим работы стеклоочистителя при проезде через автоматическую мойку. Выключайте систему, если она не используется.



Выключатель стеклоочистителей и омывателей стекол

Положения рычагов стеклоочистителей

Рычаги щеток стеклоочистителя ветрового стекла могут быть отрегулированы в двух исходных положениях - зимнем и летнем. В зимнем положении рычаги слегка приподняты над кромкой капота. При этом уменьшается вероятность повреждения рычагов и электродвигателя стеклоочистителя из-за накопившегося снега и льда.

РЫЧАГИ СТЕКЛООЧИСТИТЕЛЯ

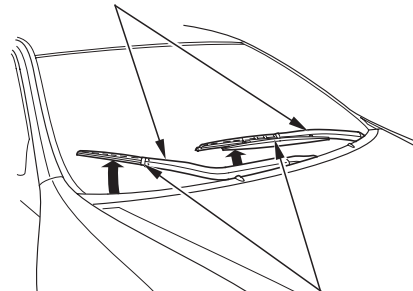

Зимнее положение

**ПОЛОЖЕНИЯ, В КОТОРЫХ
УДЕРЖИВАЮТСЯ РЫЧАГИ**

Чтобы установить рычаги в зимнее положение, удерживайте их одновременно за места, показанные на рисунке. Сдвиньте рычаг параллельно ветровому стеклу, пока он не зафиксируется в наиболее высоком положении. Для возврата в летнее положение нажмите на указанные части рычагов в противоположном направлении.

Значительные накопления снега или льда на деталях стеклоочистителя могут автоматически сместить их в зимнее исходное положение.

РЫЧАГИ СТЕКЛООЧИСТИТЕЛЯ

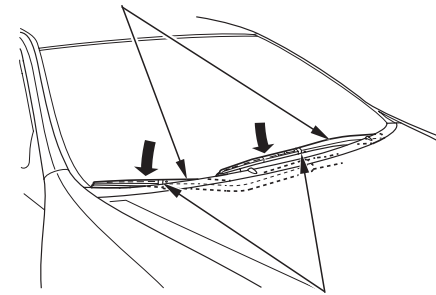

Летнее положение

**ПОЛОЖЕНИЯ, В КОТОРЫХ
УДЕРЖИВАЮТСЯ РЫЧАГИ**

Для возврата в летнее положение нажмите на указанные части рычагов в противоположном направлении.



Выключатель указателей поворота и центральный выключатель освещения

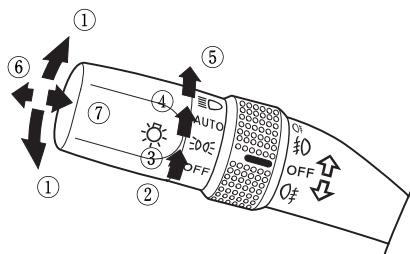

1. Указатель поворота
2. Наружное освещение выключено
3. Габаритные огни включены
4. AUTO (Автоматический режим)
5. Фары включены
6. Дальний свет фар
7. Подача сигнала дальним светом фар

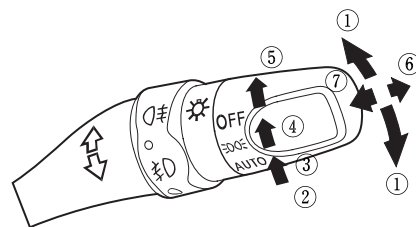

**Автомобили с правым расположением рулевой колонки
Для автомобилей, не поставляемых в Европу**

Выключатель указателей поворота — Левые или правые указатели поворота включаются нажатием на рычаг, соответственно, вниз или вверх. Для сигнализации указателями поворота о маневрировании автомобиля с выездом из занимаемого ряда, слегка нажмите на рычаг вверх или вниз и удерживайте его в процессе маневрирования. При отпускании рычага или по окончании поворота рычаг автоматически возвращается в нейтральное положение.

Быстрая подача сигнала о смене полосы движения

Для быстрой подачи сигнала о смене полосы движения кратко нажмите на рычаг в сторону правого или левого поворота и отпустите его. Указатель правого или левого поворота, а также индикатор указателя поворота на приборной панели, мигнут три раза.



Для включения наружного освещения автомобиля поверните рукоятку центрального выключателя в положение, соответствующее символу ☀ , при этом включатся передние и задние габаритные фонари, фонари освещения заднего регистрационного знака и подсветка панели управления.

Для включения фар следует повернуть рукоятку центрального выключателя освещения в положение, соответствующее символу ☀ . Во избежание разряда аккумуляторной батареи предусмотрена подача предупреждающего звукового сигнала при открывании водительской двери; сигнал звучит, если вы повернули ключ зажигания в положение LOCK (0) или вынули ключ из замка, но оставили включенным наружное освещение.

ПРОДОЛЖЕНИЕ НА СЛЕДУЮЩЕЙ СТРАНИЦЕ



Выключатель указателей поворота и центральный выключатель освещения

Если центральный выключатель освещения находится в положении  или , то на приборной панели светится соответствующий сигнализатор, напоминающий водителю о том, что он не выключил освещение. Сигнализатор остается включенным, если вы оставите центральный выключатель освещения в положении «Включено» и повернете ключ зажигания в положение ACCESSORY (I) или LOCK (0).

На автомобилях, предназначенных для европейского рынка, на многофункциональный дисплей выводится пиктограмма , которая может сопровождаться текстовым предупреждением “HEADLIGHTS ON” (Освещение не выключено).

Дальний свет фар — Переключение фар с ближнего на дальний свет производится нажатием на левый рычаг управления вперед, до щелчка. При включении дальнего света фар на приборной панели будет светиться голубой индикатор (см. стр. 96). Для обратного переключения с дальнего света на ближний потяните рычаг на себя. Для сигнализации дальним светом фар слегка нажмите на рычаг по направлению к себе и затем отпустите. Дальний свет фар остается включенным, пока вы не отпустите рычаг.

Дневное наружное освещение (для некоторых вариантов исполнения автомобиля)

При выключенном положении центрального выключателя освещения дальний свет фар автоматически включается с пониженной яркостью одновременно с включением зажигания и выключением стояночного тормоза. Фары остаются включенными даже при включенном стояночном тормозе до тех пор, пока водитель не выключит зажигание.

Фары возвращаются к нормальному режиму работы после того, как водитель включит их с помощью центрального выключателя освещения.

Режим AUTO (Автоматическое включение фар) – При снижении уровня естественного освещения система автоматически включает фары, другие приборы наружного освещения, а также подсветку приборной панели.

Чтобы активировать режим автоматического освещения поверните регулятор переключателя освещения в положение AUTO. В данном режиме наружное освещение автоматически включится при ухудшении видимости (в сумерках, туннелях и т.д.). Одновременно включается индикатор, напоминающий, что освещение включено. Как только условия естественного освещения улучшатся, система автоматически выключит приборы наружного освещения.

Наружное освещение выключается также при выключении зажигания. Кроме того, приборы наружного освещения автоматически выключатся, если водитель откроет и закроет свою дверь. Чтобы снова включить освещение, можно повернуть ключ зажигания в положение ON (II) или переместить переключатель освещения в положение .



Выключатель указателей поворота и центральный выключатель освещения

Если автоматический режим активен во время движения автомобиля в темноте, густом тумане, длинном туннеле или на плохо освещенной парковке, для большей безопасности рекомендуется все же включить освещение вручную.

Для некоторых вариантов исполнения автомобилей:

О настройке чувствительности системы автоматического включения фар см. стр. 166.

Не оставляйте режим AUTO включенным на продолжительное время (на неделю и более). Рекомендуется также отключить режим AUTO, если двигатель автомобиля будет долго работать в режиме холостого хода или будет выключен.

Для автомобилей, поставляемых в Европу
При неисправности данной системы на многофункциональный дисплей выводится пиктограмма , которая может сопровождаться текстом “CHECK SYSTEM” (Проверьте систему). Незамедлительно доставьте автомобиль в сервисный центр дилера для его проверки и возможного ремонта.

Для автомобилей, не поставляемых в Европу
При неисправности данной системы на многофункциональный дисплей выводятся пиктограмма и сообщение “CHECK AUTO HEADLIGHT” (Проверьте систему автоматического включения фар). Незамедлительно доставьте автомобиль в сервисный центр дилера для его проверки и возможного ремонта.

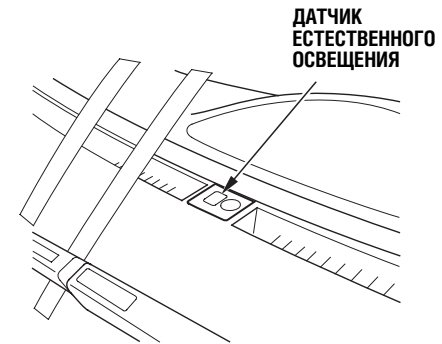

Автоматическое включение фар осуществляется по сигналу датчика, который расположен в верхней зоне панели управления. Не закрывайте датчик и не допускайте попадания на него жидкостей.



Выключатель противотуманных фар и заднего противотуманного фонаря

Выключатель противотуманных фар и заднего противотуманного фонаря (для некоторых вариантов исполнения автомобиля)

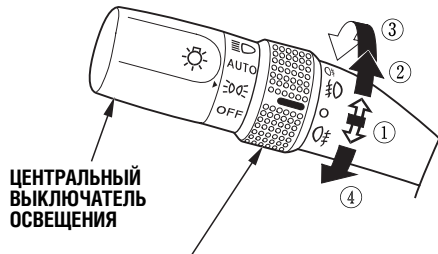

ВЫКЛЮЧАТЕЛЬ ПРОТИВОТУМАННЫХ ФАР И ЗАДНЕГО ПРОТИВОТУМАННОГО ФОНАря

1. Выключено
2. Включены противотуманные фары
3. Включены противотуманные фары и задний противотуманный фонарь
4. Включен задний противотуманный фонарь



Автомобили с правым расположением рулевой колонки
Для автомобилей, не поставляемых в Европу

Поворотный выключатель противотуманных фар и заднего противотуманного фонаря находится на рукоятке центрального выключателя освещения. Противотуманные фары и задний противотуманный фонарь могут использоваться только при включенном наружном освещении (выключатель фар находится в положении ☞☞ или ☞☞).

Задний противотуманный фонарь можно включить либо при включенных фарах ближнего/дальнего света (☞☞), либо при включенных передних противотуманных фарах.

Включение передних противотуманных фар - поверните кольцо выключателя из положения (•) в положение ☞☞. Одновременно с включением заднего противотуманного фонаря включится индикатор ☞☞ на приборной панели.

Одновременное включение передних противотуманных фар и заднего противотуманного фонаря - поверните кольцо выключателя из положения ☞☞ в следующее положение. При этом на приборной панели включаются два индикатора: ☞☞ и ☞☞.

Повернув переключатель вверх, можно выключить задние противотуманные фонари, оставив включенными передние противотуманные фары.

Включение только заднего противотуманного фонаря - поверните кольцо выключателя вниз из положения (•). Одновременно с включением заднего противотуманного фонаря включится индикатор ☞☞ на приборной панели.

Повернув переключатель вниз, можно выключить задние противотуманные фонари, оставив включенными фары.





Выключатель противотуманных фар и заднего противотуманного фонаря

При выключении наружного освещения противотуманные фары и фонари также выключаются. Если включен только задний противотуманный фонарь, то при выключении наружного освещения он также выключается.

При следующем включении фар ближнего/дальнего света противотуманные фары также включатся. Для окончательного выключения противотуманных фар и фонаря поверните выключатель противотуманного освещения в положение (•).

Для повторного включения противотуманного освещения вы должны снова повернуть переключатель на рычаге центрального выключателя освещения при включенных фарах ближнего/дальнего света (положение $\equiv D$) или при включенных передних противотуманных фарах.

Выключатель передних противотуманных фар (для некоторых вариантов исполнения автомобиля)

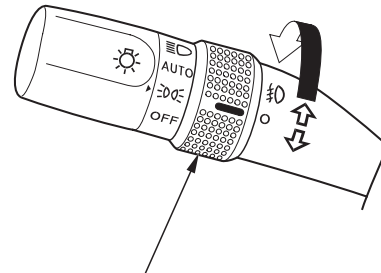

ВЫКЛЮЧАТЕЛЬ ПРОТИВОТУМАННЫХ ФАР

Поверотный выключатель противотуманных фар находится на рукоятке центрального выключателя освещения. Противотуманные фары могут использоваться только при включенном наружном освещении (выключатель фар находится в положении $\equiv D$ или $\equiv D$).

Для включения передних противотуманных фар поверните кольцо выключателя вверх из положения OFF (Выключено). Одновременно с включением противотуманных фар включится индикатор на приборной панели.





Фары

Функция автоматического выключения фар

Фары, все прочие приборы наружного освещения, а также подсветка приборов, выключатся через 15 секунд после того, как ключ зажигания будет повернут в положение LOCK (0), а водитель закроет свою дверь.

Для некоторых вариантов исполнения автомобилей:

О настройке системы автоматического выключения фар см. стр. 164.

Функция автоматического выключения фар после выключения зажигания с последующим открыванием и закрытием водительской двери, активируется либо при переключении выключателя освещения в позицию  или , либо при включении режима AUTO.

Если водитель повернет ключ зажигания в положение LOCK (0) при включенном наружном освещении, но не откроет дверь, чтобы выйти из автомобиля, то фары выключатся через 10 минут (или через 3 минуты, если установлен режим AUTO).

Наружное освещение снова включится при разблокировании замков или открывании двери водителя. Если дверь будет отперта, но не открыта в течение 15 секунд, освещение выключится. Если дверь водителя открыта, вы услышите звуковой сигнал, напоминающий о не выключенном освещении.



Адаптивная система переднего освещения (AFS) (для некоторых вариантов исполнения автомобиля)

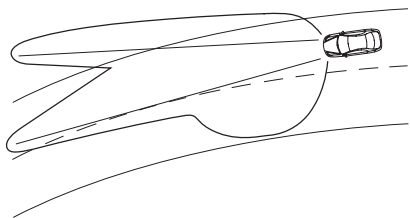

Плавный поворот

Автомобили, оснащенные адаптивной системой переднего освещения (AFS)

Адаптивная система переднего освещения (AFS) способствует улучшению видимости при вождении в темное время суток. Система AFS управляет направлением и шириной световых пучков фар ближнего света при плавных и крутых поворотах - в зависимости от угла поворота рулевого колеса. Для активации системы AFS достаточно повернуть ключ зажигания в положение ON (II) и включить фары.

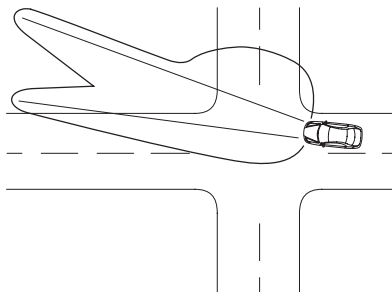

Крутой поворот

AFS

Сигнализатор системы AFS

Если во время вождения сигнализатор AFS светится или мигает, необходимо съехать на обочину дороги в безопасном месте и выключить двигатель. Если сигнализатор AFS продолжает или вновь начинает мигать после включения зажигания и небольшого пробега, то система AFS неисправна. Доставьте автомобиль в сервисный центр дилера для проверки и возможного ремонта системы AFS.

При выходе из строя системы AFS обычная система наружного освещения остается работоспособной.

Для автомобилей, поставляемых в Европу
При включении сигнализатора AFS на многофункциональный дисплей выводится пиктограмма AFS, которая может сопровождаться текстом "CHECK SYSTEM" (Проверьте систему).

Кроме того, для автомобилей, не предназначенных для стран Европы, на многофункциональный дисплей выводится пиктограмма и сообщение "CHECK AFS SYSTEM" (Проверьте адаптивную систему переднего освещения).



Адаптивная система переднего освещения (AFS) (для некоторых вариантов исполнения автомобиля)

Выключатель системы AFS

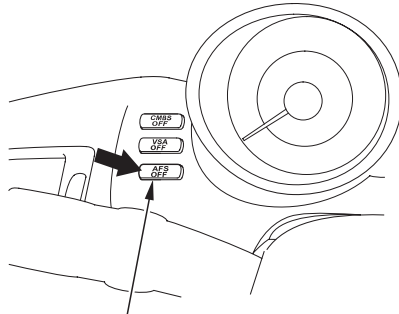

ВЫКЛЮЧАТЕЛЬ СИСТЕМЫ AFS

Выключатель расположен справа от левой вентиляционной решетки. Нажмите на него, чтобы включить или отключить систему AFS. Чтобы напомнить водителю об отключенной системе AFS, сигнализатор этой системы включается при включении фар.

Ниже изложены некоторые особенности работы адаптивной системы наружного освещения (AFS):

- Для инициализации системы требуется некоторое время. Система начнет функционировать лишь после проезда автомобилем небольшого расстояния.
- Если автомобиль неподвижен, то при повороте рулевого колеса вправо правая фара также поворачивается на небольшой угол в ту же сторону. Однако левая фара не поворачивается влево при повороте рулевого колеса влево. Этим предотвращается ослепление водителей встречных автомобилей.
- Система AFS выключается при переключении селектора передач в положение R (Задний ход).

Система автоматического регулирования направления световых пучков фар

Система AFS работает совместно с системой автоматического регулирования световых пучков фар в зависимости от расположения в автомобиле пассажиров и багажа. Направление световых пучков фар автоматически корректируется по вертикали, чтобы компенсировать изменение весовых нагрузок, действующих на автомобиль.

Если вы заметите неправильную регулировку световых пучков фар, обратитесь к дилеру для проверки автомобиля.



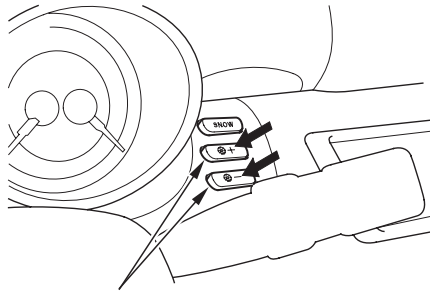

Регулятор яркости подсветки приборной панели



КЛАВИШИ РЕГУЛИРОВКИ

Нажимая на клавиши + и -, установите желаемую яркость подсветки приборной панели. Нажатие на клавишу + увеличивает яркость подсветки, на нажатие на сторону – уменьшает яркость. Вы можете отрегулировать яркость подсветки при выключенных или при включенных фарах.



В процессе регулировки на многофункциональном информационном дисплее появляется полосовой индикатор, наглядно показывающий уровень яркости подсветки. Индикатор выключается через 5 секунд после прекращения регулировки. Чтобы блеск дисплея не затруднял видимость дороги в ночное время, яркость подсветки снижается при включении наружного освещения (позиции  или  выключателя). Для отмены функции снижения яркости подсветки, установите максимальную яркость, а затем нажмите на клавишу +. При этом вы услышите подтверждающий звуковой сигнал.

Вы можете отрегулировать яркость подсветки дисплея при выключенных фарах, а затем – при включенных фарах. Обе установки запоминаются и используются до тех пор, пока вы снова не отрегулируете яркость подсветки приборов.

Яркость подсветки приборной панели и верхнего дисплея снижается, когда вы отпираете и открываете водительскую дверь, но после поворота ключа зажигания в положение ON (II) нормальная яркость подсветки восстановится.

Если ключ вставлен в замок зажигания, но не повернут в положение ON (II), то подсветка приборов выключится приблизительно через 10 секунд.



Выключатель аварийной сигнализации, выключатель электрообогревателя заднего стекла

Выключатель аварийной сигнализации

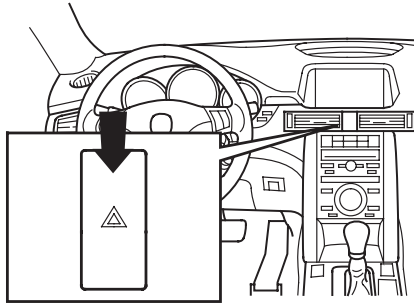

Для того чтобы включить аварийную световую сигнализацию, нажмите на кнопку, расположенную между центральными вентиляционными решетками. При этом будут одновременно мигать все указатели поворота, а также стрелочные индикаторы, расположенные на приборной панели. Используйте аварийную сигнализацию для предупреждения других участников дорожного движения об аварии, вынужденной остановке автомобиля и о других опасных ситуациях, руководствуясь действующими Правилами дорожного движения.

Выключатель электрообогревателя заднего стекла

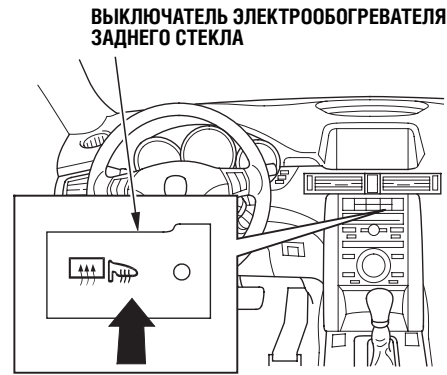

Электрообогреватель предназначен для удаления с поверхности заднего стекла конденсата влаги, инея или тонкого слоя льда. Для включения или выключения электрообогревателя следует нажать на изображенную на рисунке кнопку. Данная кнопка служит также для включения и выключения обогревателей наружных зеркал заднего вида. Встроенная в нее индикаторная лампочка светится, если обогреватель включен.

В системе предусмотрено автоматическое выключение электрообогревателя через 5 – 40 минут после его включения (в зависимости от температуры наружного воздуха). Кроме того, электрообогреватель выключается при выключении зажигания. После повторного включения зажигания вам придется снова включить электрообогреватель.

Перед началом движения обязательно убедитесь в том, что заднее стекло не загрязнено и обеспечивает нормальную видимость пространства за автомобилем.

Наклеенная на заднее стекло тонкая электропроводная сетка обогревателя, а также проволока радиоантенны, могут быть легко повреждены. При протирке заднего стекла перемещайте губку из стороны в сторону в горизонтальном, а не в вертикальном направлении.

Данная кнопка служит также для включения и выключения обогревателей наружных зеркал заднего вида. Дополнительная информация дана на стр. 275.



Переключатель регулировки положения рулевого колеса

Перед поездкой на автомобиле установите рулевое колесо в наиболее удобное для вас положение.

⚠ ПРЕДОСТЕРЕЖЕНИЕ

Регулировка положения рулевого колеса во время движения автомобиля может привести к потере контроля над автомобилем и серьезному дорожно-транспортному происшествию.

Регулируйте положение рулевого колеса только на неподвижном автомобиле.

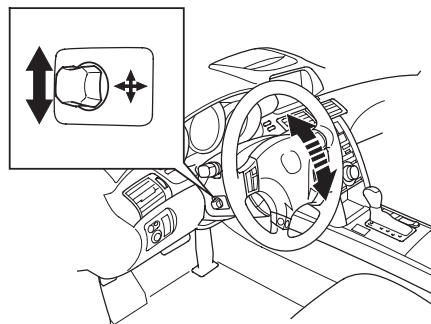

Для смещения рулевого колеса в нужном направлении нажимайте на соответствующую сторону переключателя и удерживайте его, пока рулевое колесо не займет требуемое положение.

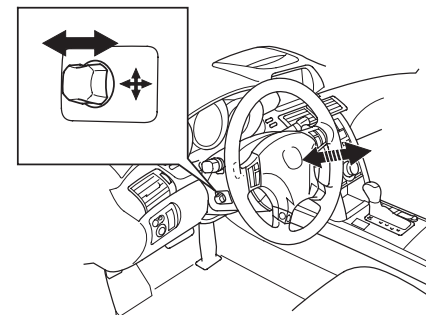

После этого отпустите переключатель. Правильно отрегулированное рулевое колесо должно находиться на уровне грудной клетки, а не лица; оно не должно загромождать от вашего взгляда стрелочные указатели, сигнализаторы и индикаторы, расположенные на приборной панели.

ПРОДОЛЖЕНИЕ НА СЛЕДУЮЩЕЙ СТРАНИЦЕ



Переключатель регулировки положения рулевого колеса

При повороте ключа зажигания в положение LOCK (0), а также при извлечении ключа из замка, рулевое колесо автоматически смещается в наиболее удаленное от водителя положение.

Как только водитель нажмет на замок зажигания или вставит в него ключ, рулевое колесо сместится в свое первоначальное положение.

Положение рулевого колеса также регулируется системой запоминания настроек, выполненных водителем (см. стр. 240).

Для некоторых вариантов исполнения автомобилей:

О настройке функции автоматического изменения положения рулевого колеса см. стр. 156.

После отсоединения или полной разрядки аккумуляторной батареи, а также после замены предохранителя, защищающего привод регулировки положения рулевого колеса, данная система нуждается в повторной инициализации.

Нажмите на замок зажигания и удерживайте его нажатым не менее 1 секунды, а затем отпустите, или вставьте ключ в замок зажигания и выньте его. Рулевое колесо автоматически сместится в наиболее удаленное от водителя положение, что является признаком успешного выполнения инициализации.



Ключи и замки

ПЛАСТИНА С
НОМЕРОМ
КЛЮЧА

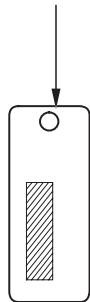

КЛЮЧИ ЗАЖИГАНИЯ
С ТРАНСМИТТЕРАМИ

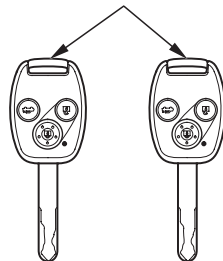

Вместе с автомобилем вы получили два ключа зажигания. Один из них следует хранить в безопасном месте (не в автомобиле) и использовать, как запасной. Каждый ключ подходит ко всем замкам вашего автомобиля.

Автомобили с электрическим замком крышки багажника

Вместе с автомобилем вы получили два основных ключа зажигания и один вспомогательный ключ. Вспомогательным ключом можно включать зажигание и открывать только замки дверей.

ПЛАСТИНА С
НОМЕРОМ
КЛЮЧА

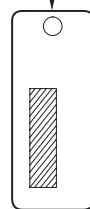

КЛЮЧИ ЗАЖИГАНИЯ
С ТРАНСМИТТЕРАМИ

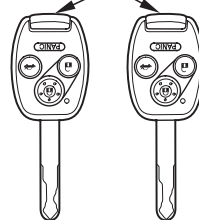

Для некоторых вариантов комплектации автомобиля

Вместе с комплектом ключей от автомобиля вы получили также пластину с номером ключей. Номер ключей может вам понадобиться для изготовления дополнительных экземпляров ключей взамен утраченных. Для изготовления дополнительных экземпляров ключей разрешается использовать только заготовки ключей, официально одобренные компанией Honda.

ПЛАСТИНА С
НОМЕРОМ
КЛЮЧА

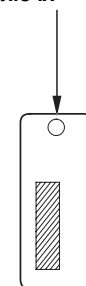

ВСПОМОГАТЕЛЬНЫЙ
КЛЮЧ ЗАЖИГАНИЯ

ОСНОВНЫЕ КЛЮЧИ
ЗАЖИГАНИЯ С
ТРАНСМИТТЕРАМИ

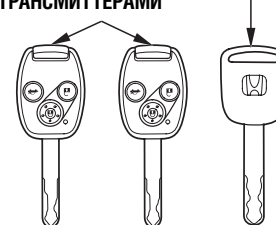

Автомобили с электрическим замком крышки багажника

ПРОДОЛЖЕНИЕ НА СЛЕДУЮЩЕЙ СТРАНИЦЕ



Ключи и замки

Пульт дистанционного управления центральной замком

В два ключа встроены пульты дистанционного управления центральным электрическим замком, см. стр. 215.

В такие ключи встроена электронная схема, в которой записан код, считываемый иммобилайзером автомобиля. Повреждение электронной схемы может привести к тому, что запуск двигателя окажется невозможным.

- Не подвергайте ключи воздействию прямых солнечных лучей, высокой температуры и не храните ключи в местах с высокой влажностью воздуха.
- Не роняйте ключи и не кладите на них тяжелые предметы.
- Не подвергайте ключи воздействию влаги. Если ключи намокли, немедленно протрите их насухо мягкой тканью.

В ключах без пульта дистанционного управления отсутствуют электрические элементы питания. Самостоятельно разбирать такие ключи запрещено.



Иммобилайзер

Иммобилайзер

Иммобилайзер является эффективным противоугонным средством и защищает ваш автомобиль от возможной кражи. Попытка запуска двигателя с помощью неподходящего ключа или любого другого приспособления приведет к отключению топливной системы двигателя.

При включении зажигания (ключ повернут в положение ON (II)) индикатор системы иммобилайзера загорается на короткое время и затем гаснет. Мигание индикатора означает, что система иммобилайзера не идентифицировала код ключа. В этом случае необходимо повернуть ключ зажигания в положение LOCK (0) и вынуть его из замка, а затем повторно вставить ключ в замок и включить зажигание, снова повернув ключ в положение ON (II).

Система может не идентифицировать код ключа, находящегося в замке зажигания, если рядом находятся какой-либо другой ключ иммобилайзера или металлический предмет.

Если система повторно отказывается идентифицировать код ключа, обратитесь к своему дилеру.

Не предпринимайте попыток вносить какие-либо изменения и дополнения в конструкцию иммобилайзера. Это может нарушить нормальное функционирование электронных систем вашего автомобиля и сделать невозможным его использование.

В случае утери ключа и невозможности запуска двигателя, обратитесь к вашему дилеру.

(Автомобили, предназначенные для европейских стран)

Директивы стран ЕС

Система иммобилайзера вашего автомобиля соответствует Директиве «R & TTE», определяющей соответствие оборудования нормам эксплуатации радиосистем и телекоммуникационных устройств.

CE 0891



Замок зажигания

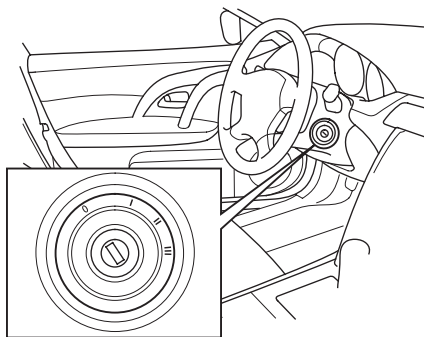

Ключ может занимать в замке зажигания одно из четырех положений: LOCK (0), ACCESSORY (I), ON (II) и START (III).

Положение LOCK (0) - БЛОКИРОВКА. Вы можете вставить или вынуть ключ из замка зажигания только в этом положении. Чтобы повернуть ключ из этого положения рычаг селектора передач должен находиться в положении P (Стоянка), причем при повороте ключа следует слегка нажать на него.

При повернутых передних колесах блокировка рулевого вала иногда не позволяет вывести ключ зажигания из положения LOCK (0). В этом случае рекомендуется одновременно с поворотом ключа слегка повернуть рулевое колесо в ту или иную сторону.

Положение ACCESSORY (I) - ВСПОМОГАТЕЛЬНЫЕ ПОТРЕБИТЕЛИ ЭЛЕКТРОЭНЕРГИИ. При этом положении ключа зажигания обеспечивается возможность функционирования аудиосистемы и розеток для подключения аксессуаров.

Положение ON (II) - ЗАЖИГАНИЕ ВКЛЮЧЕНО. В этом положении ключ зажигания постоянно находится во время движения автомобиля. При повороте ключа из положения ACCESSORY (I) в положение ON (II) кратковременно включаются некоторые индикаторы и сигнализаторы, расположенные на приборной панели, что предусмотрено для контроля их исправности.

Положение START (III) - СТАРТЕР. При повороте ключа в это положение включается стартер. После пуска двигателя отпустите ключ, и он автоматически вернется в положение ON (II).

Для вашего автомобиля предусмотрена подача звукового сигнала, напоминающего при открывании водительской двери о том, что ключ оставлен в замке зажигания в положении LOCK (0) или ACCESSORY (I). Кроме того, на многофункциональный дисплей выводится пиктограмма , которая может сопровождаться текстом "IGNITION KEY" (Ключ оставлен в замке зажигания). Как только ключ будет вынут из замка зажигания, предупреждающий звуковой сигнал выключится, а пиктограмма исчезнет с экрана.

Для автомобилей, не поставляемых в Европу
На многофункциональный дисплей выводится пиктограмма и сообщение "REMOVE KEY" (Выньте ключ из замка зажигания). Как только ключ будет вынут из замка зажигания, предупреждающий звуковой сигнал выключится, а сообщение исчезнет с экрана.

Перед тем, как повернуть ключ зажигания в положение LOCK (0) или вынуть ключ из замка, необходимо перевести рычаг селектора передач в положение P (Стоянка).



Центральный электрический замок

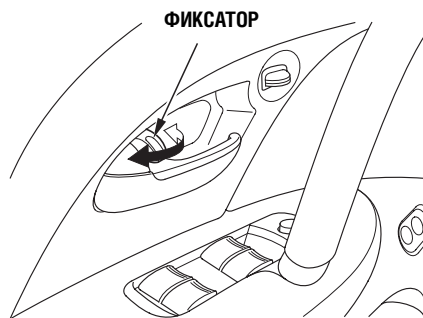

На каждой двери автомобиля установлен фиксатор дверного замка, расположенный над внутренней ручкой двери. Потяните фиксатор, чтобы заблокировать замок двери или нажмите на фиксатор, чтобы разблокировать замок. Если потянуть фиксатор, расположенный на двери водителя, то будут заблокированы замки всех дверей.

Чтобы, выходя из автомобиля, заблокировать замок любой пассажирской двери, потяните фиксатор назад, а затем закройте дверь. Чтобы заблокировать замок водительской двери, выньте ключ из замка зажигания, потяните наружную дверную ручку и, не

отпуская ее, потяните фиксатор назад или нажмите на кнопку выключателя центрального замка, а затем закройте дверь.

При запирании водительской двери снаружи с помощью ключа, блокируются замки всех дверей автомобиля. Чтобы отпереть водительскую дверь, вставьте ключ в замок, поверните его по часовой стрелке, а затем отпустите. Повторно повернув ключ в замке не позже, чем через несколько секунд, вы отперете все остальные двери автомобиля.

Для некоторых вариантов исполнения автомобилей:

При запирании или отпирании водительской двери снаружи с помощью ключа, блокируются или разблокируются замки всех дверей автомобиля.

Для автомобилей, поставляемых в Европу и для автомобилей с ультразвуковым датчиком
Охранную систему можно установить в дежурный режим только с помощью пульта дистанционного управления. Отпирание водительской двери ключом активирует охранную сигнализацию.

Изменение режима блокировки дверных замков (для некоторых вариантов комплектации автомобиля)

При запирании водительской двери снаружи с помощью ключа, можно заблокировать замки всех дверей автомобиля.

О функции DOOR LOCK MODE (Режимы блокировки дверных замков) см. стр. 173.

Автоматическая блокировка дверных замков (для некоторых вариантов комплектации автомобиля)

При достижении автомобилем скорости 15 км/ч (или выше) все двери автоматически запираются.

Об изменении режима AUTO DOOR LOCK (Автоматическая блокировка дверных замков) см. стр. 169.

Автоматическая деблокировка дверных замков (для некоторых вариантов комплектации автомобиля)

Если, остановив автомобиль, водитель переводит рычаг селектора передач в положение P (Стоянка), все двери автоматически отпираются.

Об изменении режима AUTO DOOR UNLOCK (Автоматическая разблокировка дверных замков) см. стр. 171.



Замки дверей

ГЛАВНЫЙ ВЫКЛЮЧАТЕЛЬ ЦЕНТРАЛЬНОГО ЗАМКА

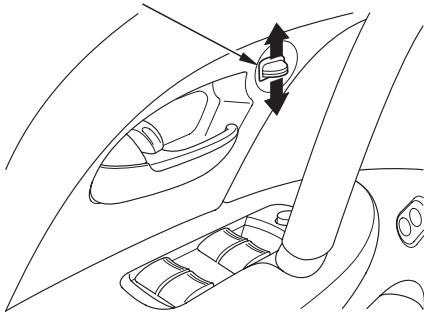

Главные выключатели центрального замка находятся на обеих передних дверях. Любым из них можно заблокировать или деблокировать замки всех дверей автомобиля. При нажатии на кнопку управления центральным замком по направлению вниз все дверные замки блокируются, а при нажатии вверх - деблокируются.

При запирании дверей и крышки багажника с помощью ключа или пульта дистанционного управления все указатели поворота, а также индикаторы указателей поворота на приборной панели, мигают три раза, подтверждая блокировку замков и активизацию охранной системы (см. также стр. 332).

Охранная система активизируется при запирании дверей и крышки багажника с помощью фиксатора двери водителя или главного выключателя центрального замка. Дополнительная информация дана на стр. 332.

Предотвращение блокировки замков

Если ключ оставлен в замке зажигания, и дверь водителя не закрыта, то управление дверными замками с помощью главного выключателя центрального замка становится невозможным. Если же дверь водителя закрыта, то функционирование центрального замка не отменяется. Если вы попытаетесь заблокировать открытую дверь водителя, потянув одновременно рычажок фиксатора и наружную дверную ручку, то рычажки фиксаторов всех дверей выдвинутся.



Дополнительная блокировка замков (суперблокировка) (для некоторых вариантов комплектации автомобиля)

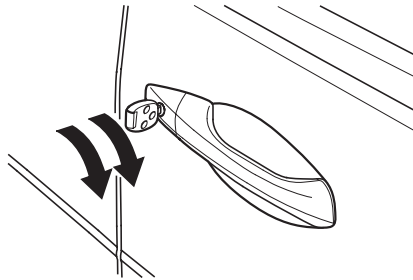

Дополнительная блокировка дверных замков позволяет лучше защитить от кражи ваш автомобиль и содержащееся в нем имущество. Чтобы выполнить дополнительную блокировку дверных замков нужно дважды в течение 5 секунд повернуть ключ по направлению к передней части автомобиля.

Дополнительная блокировка не выполняется, если любая дверь или крышка багажника закрыта неплотно. Однако она выполняется даже при открытом капоте, не поднятых стеклах или не закрытом верхнем вентиляционном люке.

При активном режиме дополнительной блокировки главный выключатель центрального замка на двери водителя, а также дверные фиксаторы не действуют.

Дополнительную блокировку дверей можно осуществить также с помощью пульта дистанционного управления. Для этого в течение 5 секунд дважды нажмите на кнопку LOCK пульта (см. стр. 215).

Чтобы отменить дополнительную блокировку следует отпереть водительскую дверь ключом или с помощью пульта дистанционного управления.

Для автомобилей, поставляемых в Европу и для автомобилей с ультразвуковым датчиком Охранную систему можно установить в дежурный режим только с помощью пульта дистанционного управления. Отпирание водительской двери ключом активирует охранную сигнализацию.

⚠ ПРЕДОСТЕРЕЖЕНИЕ

Если после активации дополнительной блокировки замков в автомобиле остались люди, они не смогут открыть двери изнутри.

Перед активацией системы дополнительной блокировки замков убедитесь, что в автомобиле нет пассажиров.

Для автомобилей с ультразвуковым датчиком

Если вы активировали систему дополнительной блокировки замков при открытых окнах, то не исключена неожиданная подача сигнала тревоги, поскольку ультразвуковые датчики могут среагировать на сильную вибрацию или громкий звук, раздающийся вне автомобиля.



Замки дверей

Устройства блокировки дверных замков,
недоступные для детей

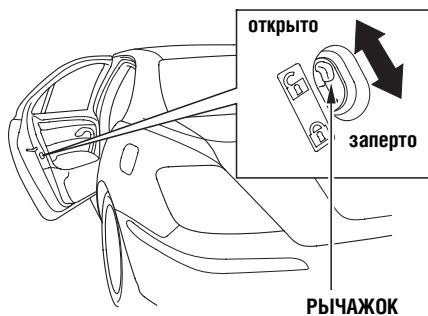

Устройства блокировки дверных замков не позволяют детям, занимающим задние сиденья, случайно открыть задние двери. Рычажки блокировки расположены у внешнего края двух задних дверей. Если рычажок находится в нижнем положении LOCK (Блокировка), то дверь не может быть открыта изнутри, независимо от положения фиксатора дверного замка. Чтобы открыть дверь, нажмите на фиксатор дверного замка и откройте дверь снаружи.

214 Органы управления, приборная панель, оборудование салона



Пульт дистанционного управления центральным замком

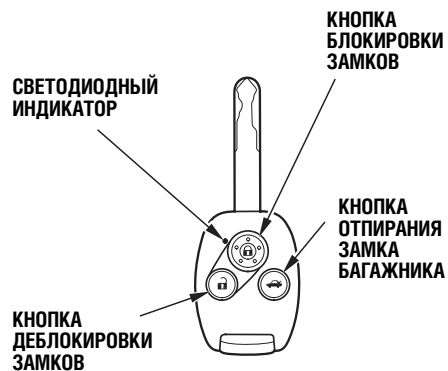

LOCK – БЛОКИРОВКА ЗАМКОВ. Нажмите на кнопку LOCK пульта управления, чтобы одновременно запереть замки всех дверей. При нажатии кнопки LOCK происходит трехкратное мигание указателей поворота и индикаторов указателей поворота на приборной панели, что является признаком успешной блокировки дверей и активизации охранной системы. Если хотя бы одна дверь закрыта неплотно или ключ оставлен в замке зажигания, то блокировка дверей с помощью пульта дистанционного невозможна.

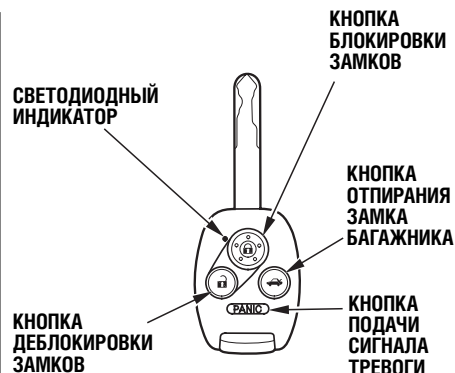

Для некоторых вариантов комплектации автомобиля

UNLOCK – ДЕБЛОКИРОВКА ЗАМКОВ. Нажмите один раз на кнопку UNLOCK пульта управления, чтобы разблокировать замок водительской двери. Еще раз нажмите на ту же кнопку, чтобы разблокировать замки всех остальных дверей автомобиля. При каждом нажатии на данную кнопку происходит однократное мигание всех указателей поворота и индикаторов указателей поворота на приборной панели.

Для некоторых вариантов исполнения автомобилей:

UNLOCK – ДЕБЛОКИРОВКА ЗАМКОВ. Нажмите на кнопку UNLOCK пульта управления, чтобы одновременно отпереть замки всех дверей. При каждом нажатии на данную кнопку происходит однократное мигание всех указателей поворота и индикаторов указателей поворота на приборной панели.



Пульт дистанционного управления центральным замком

Для некоторых вариантов исполнения автомобилей:

О функции DOOR LOCK MODE (Режимы блокировки дверных замков) см. стр. 173.

Для некоторых вариантов исполнения автомобилей:

О функции постепенного снижения освещенности салона см. стр. 162.

Если в течение 30 секунд вы не открыли ни одну из дверей, все двери автоматически запираются, а охранная система (при ее наличии) устанавливается в дежурный режим.

Для некоторых вариантов исполнения автомобилей:

О функции SECURITY RELOCK TIMER (Таймер блокировки дверных замков) см. стр. 177.

При отпирании дверных замков с помощью пульта дистанционного управления автоматически включаются плафоны освещения салона (выключатели плафонов должны находиться в среднем положении). Если в течение 30 секунд вы не открыли ни одну из дверей, то плафоны освещения салона постепенно гаснут. Если вы повторно заблокируете замки с помощью пульта дистанционного управления до истечения 30 секунд, то плафоны освещения салона выключатся мгновенно.

Для некоторых вариантов исполнения автомобилей:

О функции KEYLESS LOCK ACKNOWLEDGEMENT (Подтверждение блокировки дверных замков) см. стр. 175.

Если ключ находится в замке зажигания, то деблокировка дверей с помощью пульта дистанционного управления невозможна.

VOOT - КНОПКА ОТПИРАНИЯ ЗАМКА

БАГАЖНИКА. Нажимайте на данную кнопку в течение секунды, чтобы открыть багажник. Если ключ находится в замке зажигания и не повернут в положение LOCK (0), то деблокировка багажника с помощью пульта дистанционного управления невозможна. Вы также не сможете отпереть багажник с помощью пульта дистанционного управления, если главный выключатель замка багажника находится в выключенном положении.

PANIC - КНОПКА ПОДАЧИ СИГНАЛА ТРЕВОГИ.

Чтобы привлечь внимание к вашему автомобилю, нажмите на данную кнопку и удерживайте ее нажатой не менее 2-х секунд. В течение 30 секунд будет звучать тревожный сигнал, и будут мигать приборы наружного освещения. Для отмены сигнала тревоги нажмите на любую иную кнопку пульта или поверните ключ зажигания в положение ON (II).



Пульт дистанционного управления центральным замком

Дополнительная блокировка замков (суперблокировка) (для некоторых вариантов комплектации автомобиля)

Дополнительную блокировку дверей можно осуществить с помощью пульта дистанционного управления. Чтобы выполнить дополнительную блокировку замков нужно дважды в течение 5 секунд нажать на кнопку блокировки на пульте.

Дополнительная блокировка не выполняется, если любая дверь или крышка багажника закрыта неплотно. Однако она выполняется даже при открытом капоте, не поднятых стеклах или не закрытом верхнем вентиляционном люке.

Для отмены дополнительной блокировки замков следует нажать кнопку деблокировки на пульте дистанционного управления или отпереть водительскую дверь ключом

Информация о системе дополнительной блокировки замков приведена на стр. 213.

Для автомобилей, поставляемых в Европу и для автомобилей с ультразвуковым датчиком
Охранную систему можно установить в дежурный режим только с помощью пульта дистанционного управления. Отпирание водительской двери ключом активирует охранную сигнализацию.

⚠ ПРЕДОСТЕРЕЖЕНИЕ

Если после активации дополнительной блокировки замков в автомобиле остались люди, они не смогут открыть двери изнутри.

Перед активацией системы дополнительной блокировки замков убедитесь, что в автомобиле нет пассажиров.

ПРОДОЛЖЕНИЕ НА СЛЕДУЮЩЕЙ СТРАНИЦЕ



Пульт дистанционного управления центральным замком

Автомобили с электрическим замком крышки багажника

Замок крышки багажника можно отпереть с помощью пульта дистанционного управления. При нажатии на кнопку отпирания багажника дольше одной секунды, крышка багажника начнет открываться. При повторном нажатии на кнопку дольше одной секунды, крышка багажника начнет закрываться (стр. 227).

При каждом нажатии на кнопку пульта будет слышен звуковой сигнал, а указатели поворота дважды мигнут.

Перед тем, как открыть или закрыть багажник, убедитесь, что рядом с ним нет людей или посторонних предметов.

⚠ ПРЕДОСТЕРЕЖЕНИЕ

Если во время открывания или закрытия багажника в зоне движения его крышки находятся люди, они могут получить серьезную травму.

Перед тем, как открыть или закрыть багажник, убедитесь, что рядом с ним нет людей или посторонних предметов.



Пульт дистанционного управления центральным замком

Правила обращения и уход за пультом дистанционного управления центральным замком

- Не подвергайте пульт сильным ударам и не роняйте его.
- Защищайте пульт от действия очень высокой или низкой температуры.
- Погружение пульта в воду или другую жидкость приведет к его выходу из строя.
- При потере пульта дистанционного управления обратитесь к дилеру компании Honda для приобретения дополнительного экземпляра пульта, который дилер запрограммирует для совместимости с вашим автомобилем.

Замена элемента питания, встроенного в пульт

Если для блокировки или разблокировки замков дверей требуется неоднократное нажатие на кнопки пульта дистанционного управления, немедленно замените элемент питания.

Тип используемого элемента питания: CR1616

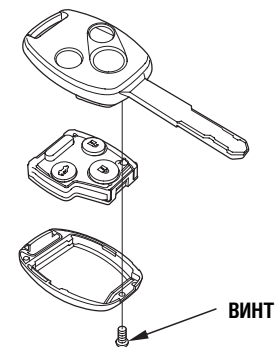

Для того чтобы заменить элемент питания, выполните следующее:

1. Отверните винт с помощью маленькой крестовой отвертки.
2. Вставьте ноготь в щель и разъедините корпус и крышку головки пульта.

ПРОДОЛЖЕНИЕ НА СЛЕДУЮЩЕЙ СТРАНИЦЕ



Пульт дистанционного управления центральным замком

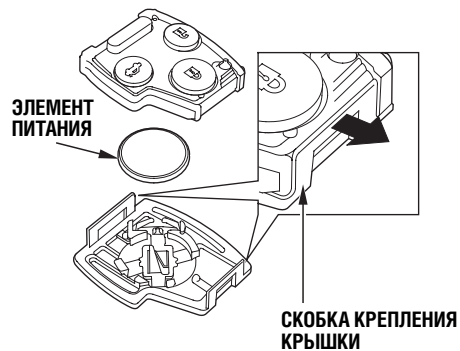

3. Снимите внутреннюю крышку трансмиттера, слегка отогнув две скобки крепления.

4. Выньте из пульта старый элемент питания и вставьте в пульт новый элемент, повернув его так, чтобы плоскость со знаком “+” была обращена вниз.
5. Соберите пульт в последовательности, обратной его разборке.

ВНИМАНИЕ

Выбрасывая отслуживший свой срок элемент питания, заботьтесь об охране окружающей среды. Утилизация элементов питания должна выполняться в соответствии с действующими в вашем регионе экологическими нормами.

(Автомобили, предназначенные для европейских стран)

Директивы стран ЕС

Система иммобилайзера вашего автомобиля соответствует Директиве «R & TTE», определяющей соответствие оборудования нормам эксплуатации радиосистем и телекоммуникационных устройств.



(Автомобили для Кореи)

Торговая марка:
ALPS ELECTRIC CO., LTD

№ модели:
TFWB1J656 (водитель 1)
TFWB1J657 (водитель 2)

Изготовитель и страна:
ALPS ELECTRIC CO., LTD/Япония



Пульт дистанционного управления центральным замком

Выписка из Правил Министерства транспорта по использованию систем управления маломощным оборудованием.

Статья 14: При эксплуатации сертифицированных малоразмерных низкочастотных электрических устройств, компании и индивидуальные пользователи не вправе изменять рабочие частоты и прочие конструктивные характеристики без разрешения компетентных органов власти.

Статья 17: Эксплуатация малоразмерных низкочастотных электрических устройств не должна отрицательно влиять на функционирование систем безопасности авиации и на системы связи. Если подобное влияние будет обнаружено, то использование упомянутого оборудования будет немедленно запрещено. Возобновление использования упомянутого оборудования может быть разрешено только после измерения параметров, приводящих к вредному воздействию на безопасность авиации и качество связи.

Под вышеупомянутыми системами связи подразумеваются радиосистемы, подпадающие под действие закона о телекоммуникациях. Кроме того, низкочастотные устройства не должны оказывать вредное влияние на промышленные объекты, научное оборудование, электрооборудование радиоактивных объектов, медицинское оборудование и т.д.

ВНИМАНИЕ



Использованные аккумуляторные батареи должны утилизироваться согласно Правилам защиты окружающей среды.



Пульт дистанционного управления центральным замком

Система запоминания настроек, выполненных водителем (для некоторых вариантов комплектации автомобиля)

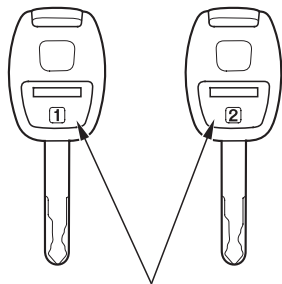

ИДЕНТИФИКАЦИОННЫЙ НОМЕР ВОДИТЕЛЯ

При разблокировке замков с помощью пульта дистанционного управления восстанавливаются запомненные настройки, связанные с конкретным пультом. Идентификационные номера водителей (1 или 2) нанесены на корпуса пультов дистанционного управления.

Ниже перечислены настройки, восстанавливаемые с помощью пультов:

- Положения сиденья водителя, рулевого колеса и зеркал заднего вида (см. стр. 240).
- Параметры систем автомобиля и форма вывода на дисплей (стр. 113, 134).
- Настройки системы климат-контроля (стр. 267).

Об активации и отключении данной функции см. раздел CUSTOMIZE LINK (Настройка связи с пультом дистанционного управления) на стр. 158.

Некоторые настройки автоматически восстанавливаются в прежнем виде.



Багажник

Замок багажника можно запереть или отпереть, открывая водительскую дверь с помощью ключа, пульта дистанционного управления, главного выключателя центрального замка или фиксатора двери водителя.

Багажник

ВЫКЛЮЧАТЕЛЬ ЭЛЕКТРИЧЕСКОГО ЗАМКА БАГАЖНИКА

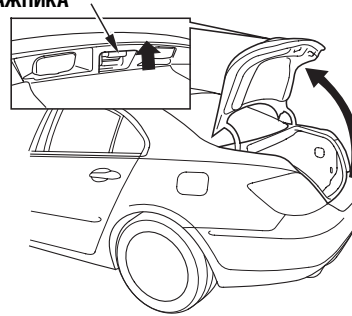

Чтобы открыть багажник, нажмите на выключатель, а затем поднимите крышку. Чтобы закрыть багажник, опустите крышку за внутреннюю ручку, затем нажмите на задний край крышки.



Вы можете отпереть багажник с помощью пульта дистанционного управления. При однократном нажатии на кнопку отпирания багажника дольше одной секунды, крышка багажника приподнимается в частично открытое положение. После этого крышку можно поднять вручную.

ПРОДОЛЖЕНИЕ НА СЛЕДУЮЩЕЙ СТРАНИЦЕ



Багажник

ВЫКЛЮЧАТЕЛЬ ЭЛЕКТРИЧЕСКОГО ЗАМКА БАГАЖНИКА

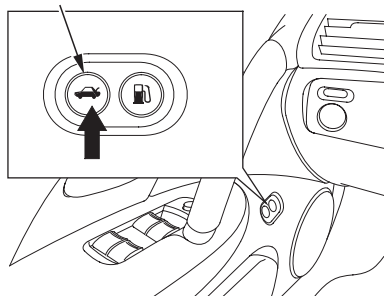

Вы можете отпереть багажник с помощью кнопки, расположенной на двери водителя. При однократном нажатии на кнопку отпирания багажника дольше одной секунды, крышка багажника приподнимается в частично открытое положение. После этого крышку можно поднять вручную.

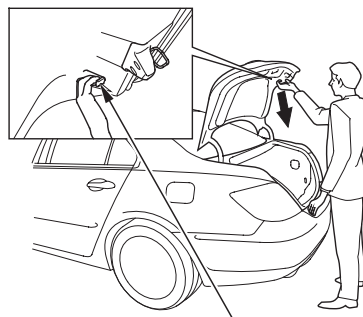

ВНУТРЕННЯЯ РУЧКА

Закрывая багажник, опустите крышку, потянув ее за внутреннюю ручку.

Если вы закроете крышку багажника при запертых дверях автомобиля, то замок багажника также запрется.

Перед тем, как закрыть багажник, убедитесь, что вы не оставили в нем пульт дистанционного управления.

При движении автомобиля крышка багажника должна быть закрыта. Это позволит избежать повреждения крышки багажника и проникновения отработавших газов в салон автомобиля. См. раздел «**Опасность отравления угарным газом**» на стр. 78.



ГЛАВНЫЙ ВЫКЛЮЧАТЕЛЬ ЗАМКА БАГАЖНИКА

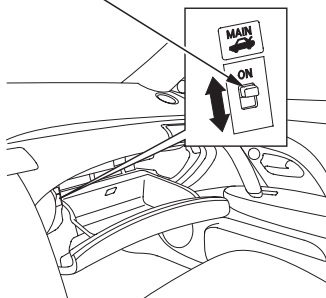

Для лучшей защиты багажа вы можете отменить функции отпираания багажника кнопкой, которая расположена на двери водителя, а также с помощью пульта дистанционного управления. Для этого следует сначала перевести в выключенное положение выключатель, который находится в перчаточном ящике, затем запереть перчаточный ящик, и, наконец, запереть ключом лючок, ведущий из салона в багажник.

ТЯГА ФИКСАТОРА БАГАЖНИКА



Если аккумуляторная батарея отсоединена или разряжена, вы сможете открыть багажник с заднего сиденья с помощью тяги фиксатора багажника. Тяга находится за лючком, проходящим в багажник из салона.

При движении автомобиля крышка багажника должна быть закрыта. Это позволит избежать повреждения крышки багажника и проникновения отработавших газов в салон автомобиля. См. раздел «**Опасность отравления угарным газом**» на стр. 78.



Багажник

Электропривод крышки багажника (для некоторых вариантов комплектации автомобиля)

Ваш автомобиль оснащен электроприводной крышкой багажника, которой можно управлять с помощью переключателя на двери водителя, пульта дистанционного управления или кнопкой, расположенной на багажнике.

Перед тем, как открыть или закрыть багажник, убедитесь, что рядом с ним нет людей или посторонних предметов.

⚠ ПРЕДОСТЕРЕЖЕНИЕ

Если во время открывания или закрытия багажника в зоне движения его крышки находятся люди, они могут получить серьезную травму.

Перед тем, как открыть или закрыть багажник, убедитесь, что рядом с ним нет людей или посторонних предметов.

Перед началом движения убедитесь, что багажник закрыт.

Вы можете открывать и закрывать багажник с помощью пульта дистанционного управления даже если ключ не вставлен в замок зажигания. Открывать и закрывать багажник с помощью кнопки на двери водителя можно только при условии, что ключ вставлен в замок зажигания. Электроприводом крышки багажника можно пользоваться при выполнении следующих условий:

Открывание багажника:

- Багажник не заперт.
- Крышка багажника полностью закрыта.
- Главный выключатель привода багажника (который находится в перчаточном ящике) включен.
- Рычаг селектора передач находится в положении Р (Стоянка).

Закрытие багажника:

- Крышка багажника полностью открыта.

Приводом крышки багажника можно управлять с помощью пульта дистанционного управления даже при выключенном положении главного выключателя.



Управление крышкой багажника с помощью кнопки на двери водителя.

ВЫКЛЮЧАТЕЛЬ ЭЛЕКТРИЧЕСКОГО ЗАМКА БАГАЖНИКА

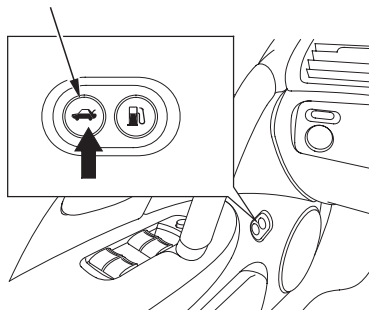

Вы можете открывать и закрывать багажник с помощью кнопки, которая находится на двери водителя. При однократном нажатии на кнопку отпирания багажника дольше одной секунды, крышка багажника начнет открываться. При втором нажатии на кнопку отпирания багажника дольше одной секунды, крышка багажника будет закрываться. При каждом нажатии на кнопку будет слышен звуковой сигнал, а указатели поворота дважды мигнут.

Управление крышкой багажника с помощью пульта дистанционного управления

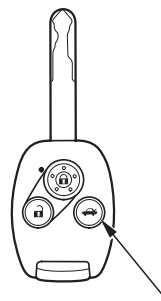

**КНОПКА
ОТПИРАНИЯ
ЗАМКА
БАГАЖНИКА**

Крышку багажника можно открыть или закрыть с помощью пульта дистанционного управления. При нажатии на кнопку отпирания багажника дольше одной секунды, крышка багажника начнет открываться. При повторном нажатии на кнопку дольше одной секунды, крышка багажника начнет закрываться. При каждом нажатии на кнопку будет слышен звуковой сигнал, а указатели поворота дважды мигнут.

Если во время движения крышки нажать на кнопку, расположенную на двери водителя или на пульте, то вы услышите три звуковых сигнала, а движение крышки приостановится, а затем продолжится в противоположном направлении. Вы также можете открывать и закрывать багажник вручную. См. стр. 223.

ПРОДОЛЖЕНИЕ НА СЛЕДУЮЩЕЙ СТРАНИЦЕ



Багажник

Закрытие багажника с помощью кнопки, расположенной под крышкой

КНОПКА «ЗАКРЫТЬ»

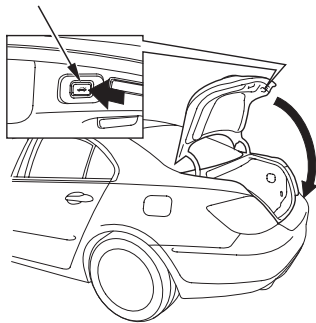

Вы можете закрыть багажник с помощью кнопки, расположенной под его крышкой. Чтобы закрыть багажник, нажмите и отпустите кнопку. Вы услышите звуковой сигнал.

Если во время движения крышки вы снова нажмете на данную кнопку, то вы услышите три звуковых сигнала, а движение крышки приостановится, а затем продолжится в противоположном направлении.

Если крышка багажника полностью открыта, то вы сможете закрыть багажник, используя данную кнопку, при любом положении ключа в замке зажигания.

Безопасный режим работы привода крышки багажника

Если крышка багажника должна быть полностью открыта с помощью пульта, то значительные накопления на ней снега, а также установленные аксессуары сторонних производителей, могут создать усилия, действующие на крышку по направлению вниз. Эти усилия регистрируются датчиком, расположенным в крышке багажника, после чего система переводится в безопасный режим. При этом вы услышите продолжительный звуковой сигнал.

Поскольку в данном режиме закрытие багажника выполняется в автоматическом режиме, неожиданное захлопывание крышки с большой силой исключено.





Выполняйте следующие меры предосторожности:

- Не устанавливайте аксессуары на крышку багажника.
- Очищайте снег, накопившийся на крышке багажника.
- При активном безопасном режиме работы привода крышки багажника следите, чтобы в зоне перемещения крышки не находились люди, пока она не будет полностью закрыта.
- Безопасный режим может активироваться, если вы попытаетесь вручную закрыть крышку багажника немедленно после ее автоматического открывания.
- Если безопасный режим активируется слишком часто и без явной причины, то не исключено, что система привода крышки багажника неисправна. Обратитесь к дилеру для проверки и возможного ремонта автомобиля.

Дополнительные меры предосторожности

Если вы закроете багажник после блокировки замка двери водителя, то замок крышки багажника также запрется.

Если вы потянете за тягу фиксатора багажника во время движения крышки, то движение прекратится. Вам придется открыть или закрыть багажник вручную.

Не устанавливайте аксессуары на крышку багажника. Это приведет к неработоспособности привода крышки багажника.

В случае отсоединения или разрядки аккумуляторной батареи, а также после замены предохранителя при полностью открытой крышке багажника, потребуется повторная инициализация системы привода крышки. После подсоединения аккумуляторной батареи или установки предохранителя полностью закройте крышку багажника вручную.

Крышка багажника может не открываться, не закрываться или двигаться в противоположном направлении при следующих условиях.

- Ключ зажигания повернут в положение пуска двигателя во время движения крышки багажника.
- Автомобиль стоит на крутом уклоне.
- Сильный ветер раскачивает автомобиль.
- Багажник или крыша автомобиля покрыты снегом или обледенели. Обязательно очищайте от снега крышу автомобиля и крышку багажника.

ПРОДОЛЖЕНИЕ НА СЛЕДУЮЩЕЙ СТРАНИЦЕ



Багажник

Автореверс

В приводе крышки багажника предусмотрена функция автореверса. Если во время открывания или закрытия крышки багажника она воспринимает большое усилие, подается трехкратный звуковой сигнал, а направление движения крышки меняется на противоположное. Отметим, что движущаяся крышка может с силой ударить человека. Перед тем, как открыть или закрыть багажник, убедитесь, что рядом с ним нет людей.

Следите также, чтобы люди, особенно – дети, не просовывали руки в створ багажника или в промежуток между передним краем крышки багажника и кузовом. Функция автореверса не действует непосредственно перед тем, как должен запереться замок; в этом случае электродвигатель закроет багажник без реверса.

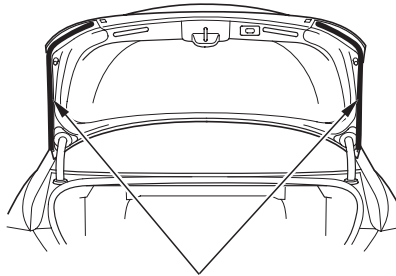

ДАТЧИКИ

С обеих сторон крышки багажника расположены датчики. Старайтесь не повредить эти датчики. При неисправных датчиках система привода крышки багажника неработоспособна.

Датчики отслеживают состояние не всех зон багажника, поэтому иногда функция автореверса не выполняется.

Механизм полного закрывания крышки багажника

В систему привода входит электромеханизм, реализующий полное закрывание крышки багажника. После того, как вы частично закроете крышку багажника вручную, электромотор закроет ее полностью.

Следите, чтобы пассажиры не просовывали руки или пальцы в створ багажника.

Если крышка закрывается автоматически, не прилагайте к ней дополнительного усилия. В противном случае вы рискуете повредить привод крышки багажника.

Если вы закрываете багажник за внутреннюю ручку, механизм полного закрывания крышки багажника не функционирует. Если вы потянете за тягу фиксатора багажника во время движения крышки, то движение прекратится, а крышка багажника останется приоткрытой.



Предупреждение о неисправности электропривода крышки багажника



TRUNK – крышка багажника

Если на экране многофункционального дисплея появится сообщение «CHECK POWER TRUNK LID SYSTEM» (Проверьте привод крышки багажника), то, по всей вероятности, привод неисправен. Доставьте автомобиль в сервисный центр дилера для его проверки и возможного ремонта. Несмотря на появление данного сообщения, у вас остается возможность открывать и закрывать багажник вручную.



Регулировка сидений

На страницах 18 - 19 изложена важная информация по вопросам безопасности и правильной регулировки сидений и их спинок.

Оба передних сиденья вашего автомобиля оснащены электроприводом их регулировки. Переключатели, используемые для регулировки, находятся снизу на внешней стороне сиденья.

Вы можете регулировать сиденья при любом положении ключа в замке зажигания. Перед тем как тронуться в путь, отрегулируйте положение сиденья.

Не начинайте движения, пока не закончите регулировку сиденья по всем параметрам.

Регулировка сиденья водителя

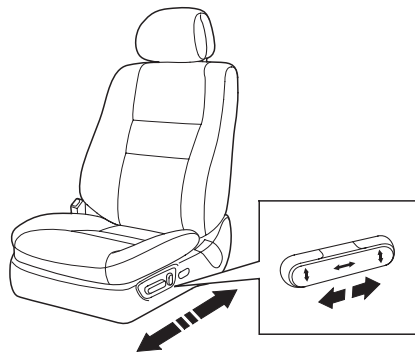

Чтобы сместить сиденье вперед или назад, сдвиньте горизонтальный переключатель в нужном направлении.

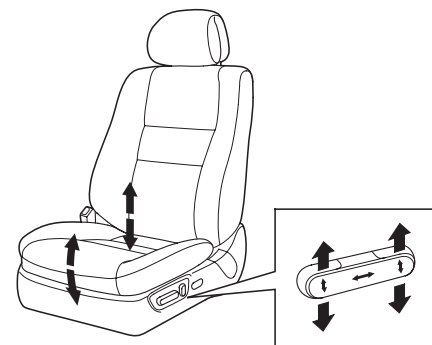

Нажимая вверх или вниз на передний край данного переключателя, вы можете приподнять или опустить переднюю часть подушки сиденья. Нажимая вверх или вниз на задний край данного переключателя, вы можете приподнять или опустить заднюю часть сиденья.





Регулировка сидений

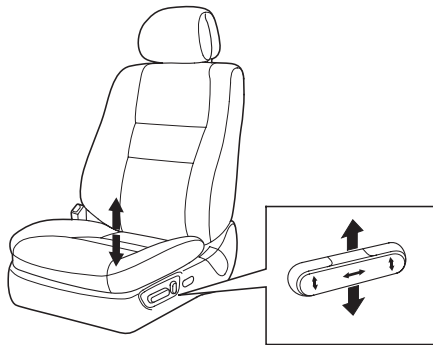

Нажимая вверх на среднюю часть данного переключателя, вы можете приподнять все сиденье. Нажимая вниз на среднюю часть переключателя, вы можете опустить сиденье.

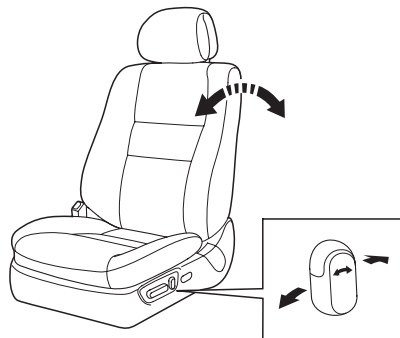

Угол наклона спинки регулируется нажатием на второй переключатель, который находится за первым.

Отрегулированное водителем положение сиденья можно запомнить. Система запоминает два положения сиденья в отдельных ячейках памяти. Впоследствии вы можете восстановить требуемое положение сиденья, нажав на соответствующую кнопку управления памятью. О запоминании и восстановлении настроек, выполненных водителем, см. стр. 240.



Регулировка сидений

Упор поясничной поддержки

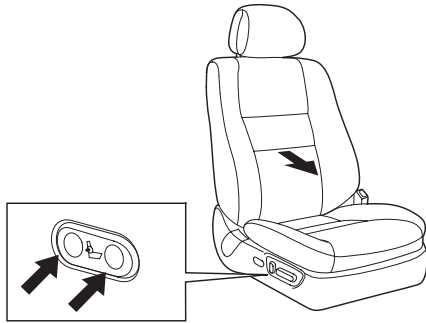

Измените положение упора поясничной поддержки с помощью переключателя, который находится снизу на внешней стороне сиденья. Нажимайте на переключатель, чтобы выбрать удобное положение упора в пределах диапазона его регулировки.

Регулировка сиденья переднего пассажира

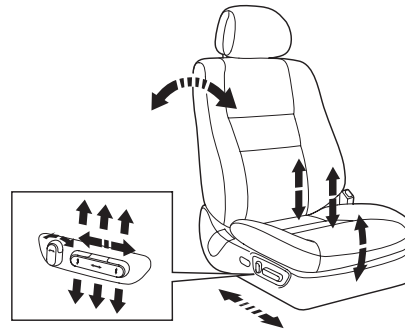

Переключатели, используемые для регулировки, находятся снизу на внешней стороне сиденья. Регулировка выполняется так же, как для сиденья водителя (см. стр. 232)

Подголовники

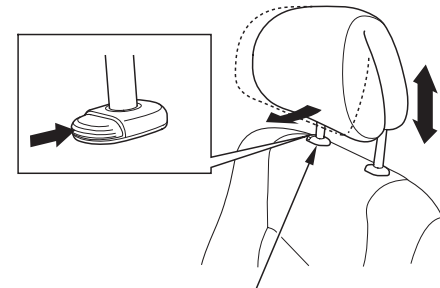

КНОПКА ФИКСАТОРА

На странице 16 изложена важная информация по вопросам безопасности и правильной регулировки положения подголовников. Подголовники помогают предотвратить травмы шеи и головы при ударе в автомобиль сзади. Для того чтобы подголовники могли эффективно выполнять свои защитные функции, они должны быть отрегулированы по высоте так, чтобы затылок опирался на среднюю часть подголовника. Высокому водителю (пассажиру) следует установить подголовник в максимально поднятое положение.



Регулировка сидений

Все подголовники можно отрегулировать по высоте. Передние подголовники можно отрегулировать также по углу наклона. Регулировка положения подголовника производится одновременно двумя руками. Не следует выполнять регулировку во время движения автомобиля. Для того чтобы поднять подголовник, просто потяните его вверх. Для того чтобы опустить подголовник, необходимо предварительно нажать сбоку на кнопку фиксатора, показанную на рисунке, а затем опустить подголовник в требуемое положение. Чтобы отрегулировать угол наклона переднего подголовника, поверните его в нужном направлении.



Подголовники задних сидений поднимают вручную.

Водитель может опустить подголовники задних сидений для улучшения обзорности назад, нажав на кнопку, расположенную на верхней консоли.



Сиденья

Задний подлокотник

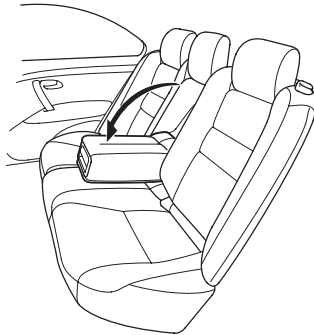

Задний подлокотник находится в средней части заднего сиденья. Опустите центральный подлокотник заднего сиденья в горизонтальное положение, если хотите его использовать.

В центральный подлокотник заднего сиденья встроен держатель для стаканов.

Крышка сквозного лючка в багажник



Чтобы открыть лючок, нажмите на фиксатор и откиньте крышку вниз. Чтобы закрыть лючок, поверните крышку вверх и с усилием нажмите на ее верхнюю кромку. Убедитесь, что крышка надежно зафиксировалась.

Закрепите все предметы, находящиеся в багажнике, в том числе длинномерные предметы, которые продвинуты в салон через лючок.

Для защиты вещей крышку лючка можно запирать и отпирать ключом. Чтобы запереть крышку, вставьте ключ и поверните его по часовой стрелке.

Автомобили с электрическим замком крышки багажника

Для защиты вещей крышку лючка можно запереть и отпереть только основным ключом. Чтобы запереть крышку, вставьте ключ и поверните его по часовой стрелке.

Не допускайте движения автомобиля при одновременно открытых крышках лючка и багажника.

См. раздел «**Опасность отравления угарным газом**» на стр. 78.



Электроподогрев сидений (для некоторых вариантов исполнения автомобиля)

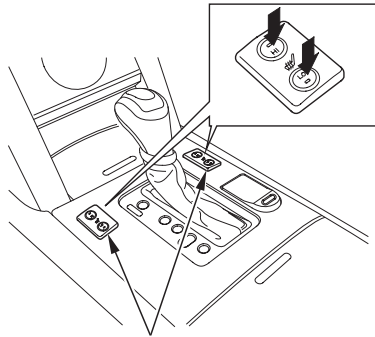

КНОПКИ ВЫКЛЮЧАТЕЛЕЙ ОБОГРЕВАТЕЛЕЙ СИДЕНИЙ

Оба передних сиденья вашего автомобиля могут быть оборудованы электрическими обогревателями. В пассажирском сиденье предусмотрен обогрев только нижней части сиденья, так как в сиденье встроена боковая подушка безопасности. Обогреватели работают только при включенном зажигании (ключ зажигания повернут в положение ON (II)). Нажмите на верхнюю часть кнопки выключателя (HI), чтобы включить режим быстрого подогрева сиденья. Как только сиденье нагреется до необходимой температуры, нажмите на нижнюю часть кнопки выключателя (LO), чтобы перейти к режиму поддержания постоянного уровня подогрева сиденья. Сиденье будет оставаться теплым.

Работая в режиме интенсивного подогрева (HI), система автоматически выключается после того, как сиденье будет нагрето, а затем снова включается, если сиденье остынет.

Работая в режиме умеренного подогрева (LO), система работает непрерывно. Подогрев не выключается и не включается автоматически при изменении температуры сиденья.

Выполняйте следующие рекомендации по использованию системы подогрева сидений:

- Пользуйтесь режимом HI только для быстрого подогрева сидений, так как в этом режиме интенсивно расходуется электроэнергия от аккумуляторной батареи.
- Не включайте электроподогрев сидений даже в режиме умеренного подогрева (LO) при неработающем двигателе и при продолжительной работе двигателя в режиме холостого хода. Это может привести к сильному разряду аккумуляторной батареи и затруднениям при запуске двигателя.



Система обогрева и вентиляции сидений (для некоторых вариантов комплектации автомобиля)

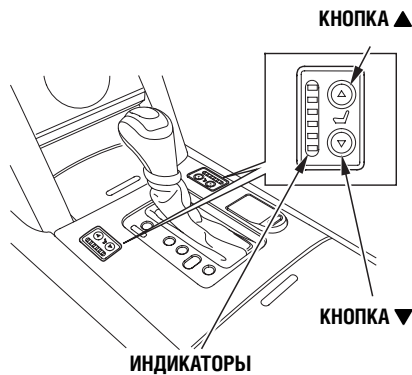

Оба передних сиденья могут быть оснащены системой обогрева и вентиляции. В пассажирском сиденье предусмотрен обогрев только нижней части сиденья, так как в сиденье встроена боковая подушка безопасности. Обогреватели и система вентиляции сидений работают только при включенном зажигании (ключ зажигания повернут в положение ON (II)).

Для включения обогревателей нажмите на кнопку ▲. При этом включится красный индикатор, расположенный рядом с данной кнопкой. Вы можете выключить обогреватель или задать следующие три режима его работы: HI — интенсивный нагрев, светятся три индикатора. MID — средний нагрев, светятся два индикатора. LO — слабый нагрев, светится один индикатор. OFF — обогрев выключен, индикаторы не светятся.

Нажмите один раз на кнопку ▲ выключателя (HI), чтобы включить режим быстрого подогрева сиденья. Как только сиденье нагреется до необходимой вам температуры, нажмите на кнопку ▼ выключателя, чтобы перейти к режиму поддержания среднего (MID) или низкого (LOW) уровня подогрева сиденья. Сиденье будет оставаться теплым. Чтобы выключить обогрев сидений, нажимайте на кнопку ▼, пока все индикаторы не погаснут.

Работая в режиме интенсивного подогрева (HI), система автоматически переходит в режим среднего (MID) подогрева приблизительно через 5 минут.

Приблизительно через 60 минут система автоматически переходит из режима среднего (MID) подогрева в режим низкого (LOW) подогрева.

В режиме слабого подогрева (LOW) система работает непрерывно.

Для включения вентиляции сиденья нажмите на кнопку ▼. При этом включится зеленый индикатор, расположенный рядом с данной кнопкой. Система вентиляции сиденья работает в четырех режимах:

HI — интенсивная вентиляция, светятся три индикатора.

MID — средняя вентиляция, светятся два индикатора.

LO — слабая вентиляция, светится один индикатор.

OFF — вентиляция выключена, индикаторы не светятся.

Нажмите один раз на кнопку ▼ выключателя (HI), чтобы включить режим интенсивной вентиляции сиденья. Чтобы снизить интенсивность вентиляции, продолжайте нажимать на кнопку ▲, пока не установится требуемый режим. Чтобы выключить систему вентиляции, нажимайте на кнопку ▲, пока все индикаторы не погаснут.



Система обогрева и вентиляции сидений (для некоторых вариантов комплектации автомобиля)

Выполняйте следующие рекомендации по использованию системы подогрева и вентиляции сидений:

- Пользуйтесь режимом HI только для быстрой вентиляции сидений, так как в этом режиме интенсивно расходуется электроэнергия от аккумуляторной батареи.
- Не включайте электроподогрев или вентиляцию сидений даже в режиме умеренного подогрева (LO) при неработающем двигателе и при продолжительной работе двигателя в режиме холостого хода. Это может привести к сильному разряду аккумуляторной батареи и затруднениям при запуске двигателя.



Запоминание положения сиденья водителя (для некоторых вариантов исполнения автомобиля)

Вы можете сохранить в электронной памяти автомобиля положение рулевого колеса, сиденья водителя и наружных зеркал заднего вида.

Имеется возможность запомнить два различных положения сиденья, рулевого колеса и зеркал. Впоследствии вы можете восстановить требуемое положение сиденья, нажав на соответствующую кнопку управления памятью.

Сохранение в памяти положения сиденья водителя

Данную операцию можно выполнить только при неподвижном автомобиле.

1. Поверните ключ зажигания в положение ON (II) (Зажигание включено). Вы можете сохранить в памяти настройки вашего рабочего места только при положении ON (II) замка зажигания. Восстановить ранее запомненные настройки можно при любом положении ключа зажигания.
2. Отрегулируйте сиденье в наиболее удобное для вас положение (см. стр. 232). Отрегулируйте рулевое колесо в наиболее удобное положение (см. стр. 205). Установите зеркала заднего вида в положение наилучшей видимости (см. стр. 250).

КНОПКИ ВЫБОРА ЯЧЕЙКИ ПАМЯТИ

КНОПКА МЕМО

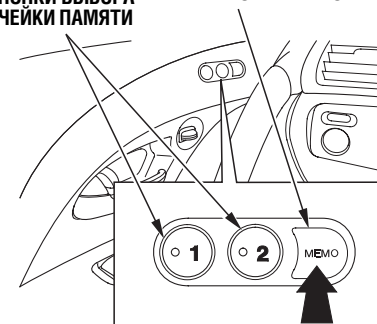

3. Нажмите на кнопку MEMO (Память), которая находится на двери водителя. Вы услышите звуковой сигнал. Индикаторы в обеих кнопках выбора ячейки памяти (1 и 2) начнут мигать. Немедленно нажмите на одну из указанных кнопок (1 или 2), при этом вы услышите два звуковых сигнала. Индикаторная лампочка в выбранной кнопке останется включенной. Текущее положение сиденья водителя, рулевого колеса и наружных зеркал заднего вида будет запомнено.



Запоминание положения сиденья водителя (для некоторых вариантов исполнения автомобиля)

Для отмены запоминания положения сиденья, рулевого колеса и зеркал после нажатия на кнопку MEMO:

- Не нажимайте на кнопки выбора ячеек памяти в течение пяти секунд.
- Заново отрегулируйте положение сиденья или рулевого колеса.
- Заново отрегулируйте положение зеркал заднего вида.

С помощью каждой кнопки выбора ячеек памяти запоминается только одно положение рабочего места водителя. При записи в память нового положения предыдущее содержимое данной ячейки памяти стирается.

В случае отсоединения или полного разряда аккумуляторной батареи уничтожаются все запомненные положения.

Восстановление запомненных настроек сиденья, рулевого колеса и зеркал заднего вида

КНОПКИ ВЫБОРА ЯЧЕЙКИ ПАМЯТИ

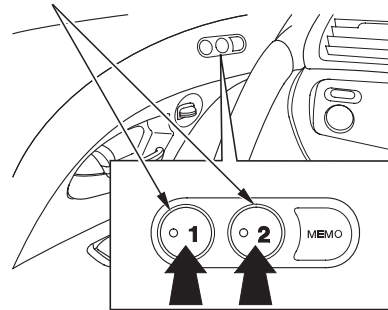

Чтобы восстановить ранее запомненные настройки сиденья, рулевого колеса и зеркал заднего вида, выполните следующее:

1. Убедитесь, что рычаг селектора передач находится в положении Р (Стоянка).

2. Нажимайте на кнопку выбора ячейки памяти (1 или 2), пока не услышите звуковой сигнал.

Система автоматически переместит сиденье, рулевое колесо и зеркала заднего вида в ранее запомненные положения. В процессе движения указанных компонентов автомобиля индикатор, встроенный в кнопку, будет мигать. По окончании перемещения сиденья, рулевого колеса и зеркал вы услышите два звуковых сигнала, а индикатор будет продолжать светиться.

Для некоторых вариантов исполнения автомобилей:

Об изменении режима MEMORY POSITION LINK (Активация системы запоминания и восстановления настроек, выполненных водителем) см. стр. 153.

ПРОДОЛЖЕНИЕ НА СЛЕДУЮЩЕЙ СТРАНИЦЕ



Запоминание положения сиденья водителя (для некоторых вариантов исполнения автомобиля)

Чтобы прервать процесс автоматического восстановления положений сиденья, рулевого колеса и зеркал, выполните любое из следующих действий:

- Нажмите на любую кнопку управления памятью: МЕМО, 1 или 2.
- Нажмите на любой переключатель регулировки сиденья или рулевого колеса.
- Переведите рычаг селектора передач из положения Р (Стоянка) в любое иное положение.
- Отрегулируйте положение зеркал заднего вида.

Если восстановление запомненного положения рабочего места водителя будет выполняться, когда ключ не вставлен в замок зажигания, то будут восстановлены только положения сиденья и зеркал заднего вида. Чтобы восстановить также и положение рулевого колеса, необходимо вставить ключ в замок зажигания. По окончании регулировки вы услышите два подтверждающих звуковых сигнала.

После того, как запомненные положения сиденья, рулевого колеса и зеркал будут восстановлены, вы можете дополнительно изменить их с помощью соответствующих переключателей. Если вы дополнительно отрегулируете положения сиденья, рулевого колеса и зеркал, то встроенный в кнопку визуальный индикатор погаснет. Чтобы сохранить измененное положение рабочего места для последующего использования, вы должны повторно записать его в память системы.



Электрические стеклоподъемники

КНОПКА ПЕРЕКЛЮЧАТЕЛЯ СТЕКЛОПОДЪЕМНИКА ДВЕРИ ВОДИТЕЛЯ

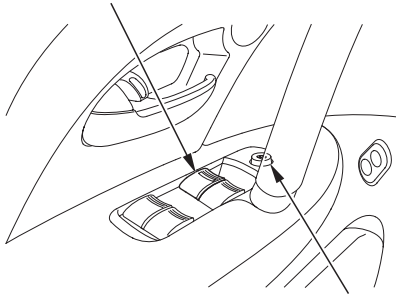

ГЛАВНЫЙ ВЫКЛЮЧАТЕЛЬ СТЕКЛОПОДЪЕМНИКОВ

Ваш автомобиль оборудован электрическими стеклоподъемниками, которые могут работать только при положении ON (II) ключа зажигания.

В каждой двери имеется переключатель для управления подъемом и опусканием стекла данной двери. Чтобы частично приоткрыть или закрыть окно, слегка (до первого упора) нажмите на нижнюю или верхнюю часть переключателя и удерживайте его в этом положении. Вы можете остановить стекло в желаемом положении, отпустив кнопку.

Для переключателей всех стеклоподъемников предусмотрен также автоматический режим работы.

На подлокотнике водительской двери расположен центральный пульт управления всеми электрическими стеклоподъемниками автомобиля. Для того чтобы открыть окно любой пассажирской двери, нажмите вниз на кнопку соответствующего переключателя и удерживайте ее нажатой в процессе опускания стекла до требуемого положения. Чтобы поднять стекло, нажмите на противоположную сторону переключателя. Когда стекло займет нужное положение, отпустите кнопку выключателя.

Главный выключатель управляет подачей электроэнергии к стеклоподъемникам пассажирских дверей. При выключенном положении главного выключателя пассажиры не смогут поднимать или опускать стекла. Положение главного выключателя не влияет на работу стеклоподъемника двери водителя. Главный выключатель стеклоподъемников целесообразно устанавливать в выключенное положение при перевозке в автомобиле детей, которые могли бы получить травму, случайно включив стеклоподъемник.

⚠ ПРЕДОСТЕРЕЖЕНИЕ

Электрический стеклоподъемник может сильно зажать и травмировать руку или пальцы, попавшие в проем окна.

Перед тем как включить электрический стеклоподъемник чтобы закрыть окна, проверьте, чтобы пассажиры убрали руки и головы из оконных проемов.

ПРЕДОСТЕРЕЖЕНИЕ *Выходя из автомобиля, в котором остаются дети или взрослые пассажиры, обязательно выньте ключ из замка зажигания и возьмите его с собой.*

ПРОДОЛЖЕНИЕ НА СЛЕДУЮЩЕЙ СТРАНИЦЕ



Электрические стеклоподъемники

Режим AUTO (Автоматический) - Стекло водительской двери может быть полностью опущено или поднято в автоматическом режиме: нажмите с усилием на кнопку выключателя стеклоподъемника и сразу же отпустите ее. Стекло автоматически полностью поднимется или опустится. Вы можете в любой момент остановить стекло, выдвинув кнопку вверх во время опускания стекла или нажав на нее при подъеме стекла. Чтобы частично приоткрыть или закрыть окно, слегка нажмите на нижнюю или верхнюю часть переключателя и удерживайте его в этом положении. Вы можете остановить стекло в желаемом положении, отпустив кнопку.

АВТОРЕВЕРС - Если стекло водительской двери поднимается в автоматическом режиме, и на пути его движения встречается какое-либо препятствие, то происходит автоматическая остановка подъема стекла, и оно начинает опускаться вниз в исходное положение. Чтобы закрыть окно после остановки стеклоподъемника, уберите препятствие из оконного проема и еще раз нажмите на кнопку переключателя.

Стеклоподъемник не функционирует в данном режиме, если стекло уже почти полностью поднято. Поэтому вам следует обязательно проверить безопасность положений всех пассажиров, находящихся в салоне автомобиля, перед тем, как закрыть стекла.

Электрические стеклоподъемники остаются работоспособными в течение некоторого времени после выключения зажигания. Вы можете поднимать и опускать стекла в течение 10 минут после выключения зажигания (для некоторых вариантов системы - в течение 45 секунд). Однако после открывания любой передней двери эта функция более не действует. Если по истечении указанного времени вам потребуется поднять или опустить стекла, придется вновь повернуть ключ зажигания в положение ON (II).

Для некоторых вариантов исполнения автомобилей:

О задании времени, в течение которого можно управлять стеклоподъемниками и верхним люком после выключения зажигания, см. стр. 183.



Электрические стеклоподъемники, верхний вентиляционный люк

Управление стеклоподъемниками и приводом верхнего люка с помощью пульта дистанционного управления

Управлять стеклоподъемниками и приводом верхнего люка можно с помощью пульта дистанционного управления.

1. Нажмите один раз на кнопку UNLOCK пульта управления, чтобы разблокировать замок водительской двери.
2. Нажмите второй раз на кнопку UNLOCK и удерживайте ее в нажатом положении. Замки пассажирских дверей отпрутятся, а все четыре стекла и верхний люк начнут открываться. Чтобы остановить движение стекол и верхнего люка, отпустите кнопку.
3. Чтобы продолжить открывание окон и люка, снова нажмите на кнопку UNLOCK и удерживайте ее в нажатом положении. Если стекла (или люк) не дошли до требуемого положения, повторите шаги 1 и 2.

Закрывать окна и верхний люк с помощью пульта дистанционного управления невозможно.

КНОПКА ДЕБЛОКИРОВКИ ЗАМКОВ

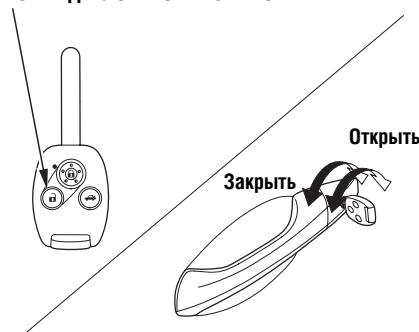

Управление стеклоподъемниками и приводом верхнего люка с помощью ключа

Управлять стеклоподъемниками и приводом верхнего люка можно также с помощью ключа, вставленного в замок водительской двери.

Чтобы открыть окна, выполните следующее:

1. Вставьте ключ в замок водительской двери.
2. Поверните ключ по часовой стрелке, и отпустите его.
3. Поверните ключ еще раз, и удерживайте его. Все четыре стекла и верхний люк начнут открываться. Чтобы остановить движение стекол и верхнего люка, отпустите ключ.
4. Чтобы продолжить открывание окон и люка, до истечения 15-ти секунд снова поверните ключ, и удерживайте его.

ПРОДОЛЖЕНИЕ НА СЛЕДУЮЩЕЙ СТРАНИЦЕ



Электрические стеклоподъемники, верхний вентиляционный люк

Чтобы закрыть окна, выполните следующее:

1. Вставьте ключ в замок водительской двери.
2. Поверните ключ против часовой стрелки, и отпустите его.
3. Поверните ключ против часовой стрелки еще раз, и удерживайте его. Все четыре стекла и верхний люк начнут закрываться. Чтобы остановить движение стекол и верхнего люка, отпустите ключ.
4. Чтобы продолжить закрывание окон и люка, до истечения 15-ти секунд снова поверните ключ, и удерживайте его.

ПРИМЕЧАНИЕ: Если стекла (или люк) не дошли до требуемого положения, повторите шаги 2 и 3.

Открытие и закрытие верхнего люка с помощью переключателя на верхней консоли

Перед нажатием на переключатель, расположенный на верхней консоли, поверните ключ зажигания в положение ON (II). Чтобы открыть верхний люк, сдвиньте переключатель назад. Чтобы закрыть верхний люк, нажмите на переключатель по направлению вперед. Чтобы остановить движение люка, отпустите переключатель.

ПЕРЕКЛЮЧАТЕЛЬ УПРАВЛЕНИЯ ВЕНТИЛЯЦИОННЫМ ЛЮКОМ

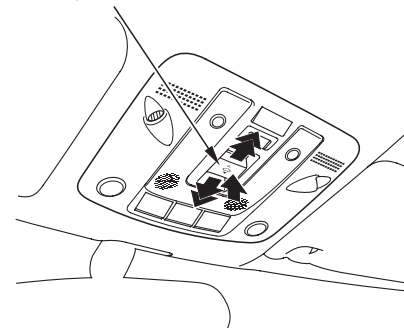

Чтобы полностью открыть верхний люк, с силой сдвиньте переключатель назад. Люк полностью откроется. Чтобы люк открылся не полностью, с силой нажмите на переключатель по направлению вперед.

Чтобы наклонить крышку люка, нажмите на центральную часть переключателя. Чтобы крышка люка наклонилась не полностью, нажмите на переключатель по направлению вперед.



Верхний люк

Чтобы частично приоткрыть или закрыть верхний люк, слегка (до первого упора) сдвиньте переключатель назад или вперед и удерживайте его в этом положении. Вы можете остановить крышку люка в желаемом положении, отпустив переключатель.

⚠ ПРЕДОСТЕРЕЖЕНИЕ

Крышка вентиляционного люка может сильно зажать и травмировать попавшие в проем люка руку или пальцы.

Перед тем как закрыть вентиляционный люк, убедитесь в том, что проем люка полностью свободен и опасность зажать руку или пальцы кого-либо из пассажиров отсутствует.

Режим AUTO (Автоматический) - Для полного открытия люка в автоматическом режиме нажмите с усилием на переключатель по направлению назад (до второго упора), затем отпустите его. Люк полностью откроется. Чтобы люк открылся не полностью, кратко нажмите на переключатель по направлению вперед.

Для полного закрытия люка в автоматическом режиме нажмите с усилием на переключатель по направлению вперед (до второго упора), затем отпустите его. Люк полностью закроется. Чтобы люк закрылся не полностью, кратко нажмите на переключатель по направлению назад.



Верхний люк

АВТОРЕВЕРС - Если крышка вентиляционного люка закрывается в автоматическом режиме, и на пути ее движения встречается какое-либо препятствие, то происходит ее автоматическая остановка, после чего она начинает двигаться в обратном направлении, а затем останавливается. Чтобы закрыть верхний люк после остановки его движения, уберите препятствие из оконного проема и еще раз нажмите на кнопку переключателя.

Функция автореверса может не сработать, если крышка люка уже почти полностью закрылась. Поэтому вам следует обязательно проверить безопасность положений всех пассажиров, находящихся в салоне автомобиля, перед тем, как закрыть верхний люк.

Привод верхнего люка остается работоспособным в течение некоторого времени после выключения зажигания. Вы можете открывать и закрывать верхний люк в течение 10 минут после выключения зажигания (для некоторых вариантов системы - в течение 45 секунд). Однако после открывания любой передней двери эта функция более не действует. Если по истечении указанного времени вам потребуется открыть или закрыть люк, придется вновь повернуть ключ зажигания в положение ON (II).

Для некоторых вариантов исполнения автомобилей:

О задании времени, в течение которого можно управлять стеклоподъемниками и верхним люком после выключения зажигания, см. стр. 183.

ВНИМАНИЕ

Попытка открыть вентиляционный люк при отрицательной температуре окружающего воздуха или если люк покрыт слоем снега или льда, может привести к повреждению крышки люка или электромотора.

ПРЕДОСТЕРЕЖЕНИЕ *Выходя из автомобиля, в котором остаются дети или взрослые пассажиры, обязательно выньте ключ из замка зажигания и возьмите его с собой.*

ПРЕДОСТЕРЕЖЕНИЕ *Не высовывайте в проем люка руки или любые части тела на ходу автомобиля, поскольку это может привести к тяжелым травмам или даже к летальному исходу.*

Управление крышкой верхнего люка с помощью пульта дистанционного управления или ключа

Управлять верхним люком можно с помощью пульта дистанционного управления или ключа, находясь вне автомобиля. Более подробное объяснение этой возможности изложено на стр. 245.



Зеркала заднего вида

Для обеспечения хорошего обзора зоны за автомобилем, следует постоянно поддерживать чистоту и проверять правильность регулировки внутреннего и наружных зеркал заднего вида. Перед тем как отправиться в путь, убедитесь в том, что зеркала заднего вида отрегулированы должным образом.

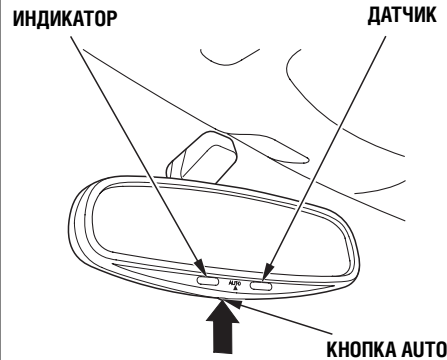

Внутреннее зеркало заднего вида, а также оба наружных зеркала, могут автоматически затемняться при освещении ярким светом. Чтобы активировать данную функцию, нажмите на кнопку, расположенную в нижней части зеркала. Одновременно для напоминания водителю о том, что данный режим активен, включается индикатор AUTO. Если индикатор светится, то отражательная способность зеркал заднего вида будет снижаться при освещении яркими фарами следующего сзади вас автомобиля, а после исчезновения яркого света отражательная способность зеркал восстанавливается. Вы можете отключить данную функцию, снова нажав на ту же кнопку.



Зеркала заднего вида

Электрическая регулировка зеркал заднего вида

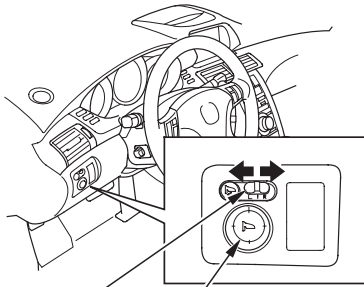

**ПЕРЕКЛЮЧАТЕЛЬ
ВЫБОРА ЗЕРКАЛА**

КЛАВИША РЕГУЛЯТОРА

Положения зеркал заднего вида регулируются с помощью переключателей, расположенных под вентиляционной решеткой со стороны водителя.

1. Поверните ключ зажигания в положение ON(II)
2. Переведите переключатель влево (L) или вправо (R) для того, чтобы отрегулировать, соответственно, левое или правое зеркало.

3. Нажимая на верхний, нижний, левый или правый край клавиши, отрегулируйте положение выбранного наружного зеркала.
4. После окончания регулировки обоих зеркал переведите переключатель в среднее положение, в котором регулировочная кнопка не действует. Это необходимо для того, чтобы при случайном нажатии на кнопку не нарушить установленную регулировку наружных зеркал заднего вида.

Положения наружных зеркал заднего вида запоминаются и восстанавливаются (см. стр. 240).



Зеркала заднего вида

Обогрев зеркал заднего вида

ВЫКЛЮЧАТЕЛЬ ЭЛЕКТРООБОГРЕВАТЕЛЕЙ НАРУЖНЫХ ЗЕРКАЛ

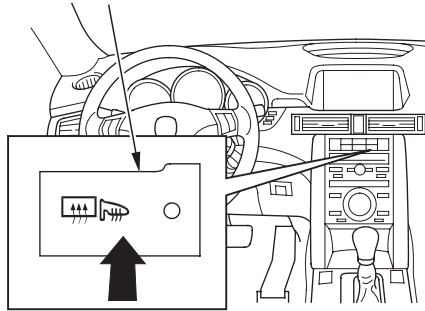

Автомобиль оборудован электрообогревателями наружных зеркал заднего вида, которые помогают удалить с зеркал тонкий слой льда или водяной пленки. Электрообогрев зеркал включается нажатием на кнопку выключателя при положении ON (II) ключа в замке зажигания. При этом загорается индикатор, встроенный в кнопку. Вы можете выключить обогрев зеркал, снова нажав на ту же кнопку. Отметим, что данная кнопка используется также для включения и выключения обогревателя заднего стекла.

Складывание наружных зеркал заднего вида

ВЫКЛЮЧАТЕЛЬ ПРИВОДА СКЛАДЫВАНИЯ ЗЕРКАЛ

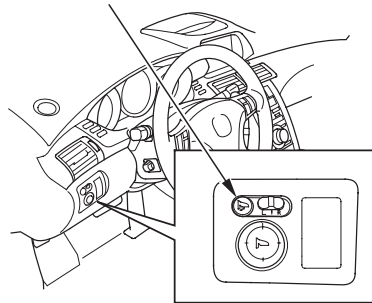

Для удобства парковки автомобиля в стесненных условиях вы можете сложить наружные зеркала заднего вида, нажав на выключатель, расположенный рядом с переключателем выбора зеркал заднего вида. Перед поездкой проверьте, чтобы наружные зеркала были возвращены в рабочее положение. Электрический привод складывания наружных зеркал работает только при включенном зажигании (ключ повернут в положение ON (II) замка зажигания): нажмите на кнопку для одновременного складывания обоих зеркал заднего вида. Чтобы вернуть зеркала в рабочее положение повторно нажмите на ту же кнопку.

Никогда не совершайте поездок на автомобиле со сложенными зеркалами заднего вида.



Зеркала заднего вида

Наклон наружных зеркал при включении передачи заднего хода

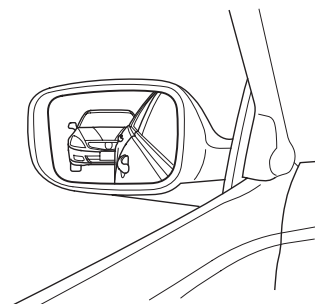

Зона обзора до наклона зеркала

Наружные зеркала могут автоматически наклоняться при включении передачи заднего хода. Когда рычаг селектора передач устанавливается в положение R (Задний ход), наружное зеркало слегка наклоняется, чтобы вы лучше видели борт своего автомобиля и препятствия.

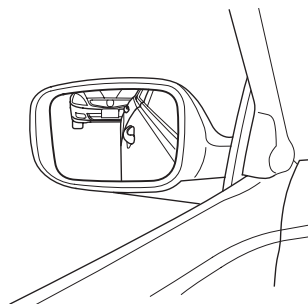

Зона обзора после наклона зеркала

Поверните ключ в положение ON (II) замка зажигания и, сдвинув переключатель влево (L) или вправо (R), выберите зеркало, которое должно наклоняться.

При перемещении рычага селектора передач в положение заднего хода выбранное зеркало наклонится.

При перемещении рычага селектора передач из положения заднего хода в иное положение зеркало возвратится в первоначальное положение.



Стояночный тормоз

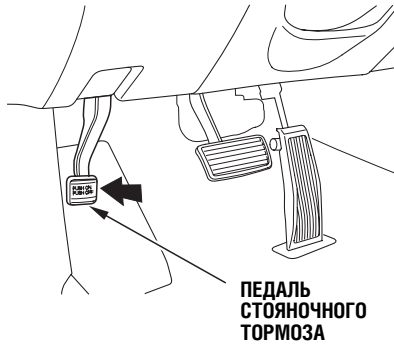

Для включения стояночного тормоза нажмите на педаль стояночного тормоза. Для выключения стояночного тормоза еще раз нажмите на данную педаль. При полном выключении стояночного тормоза индикатор, расположенный на приборной панели, должен погаснуть (см. стр. 88).

ВНИМАНИЕ

Движение автомобиля с включенным стояночным тормозом приведет к выходу из строя задних тормозных механизмов и деталей мостов автомобиля, а также увеличит износ шин.



Места для размещения предметов и вещей

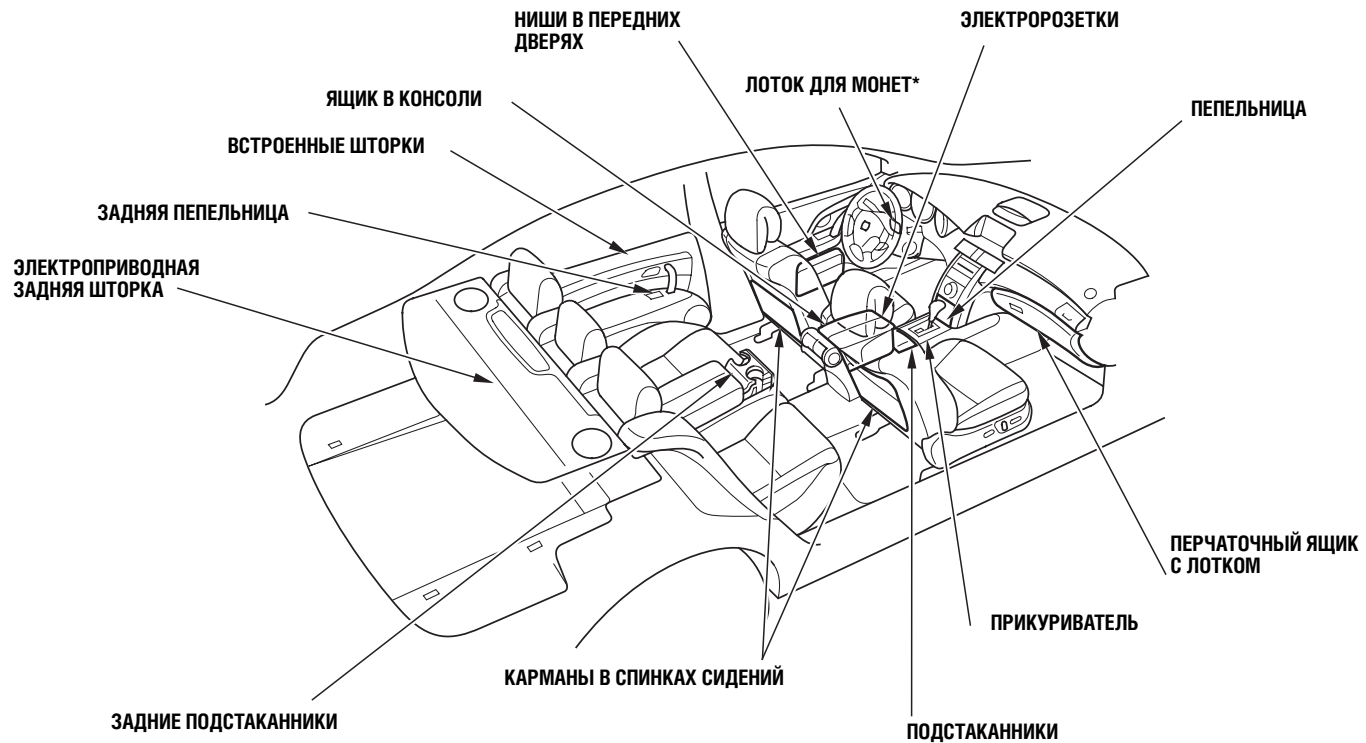

* Только для автомобилей с правым расположением рулевой колонки

254 Органы управления, приборная панель, оборудование салона



Места для размещения предметов и вещей

Перчаточный ящик

Откройте крышку перчаточного ящика, потянув его за ручку. Для того чтобы закрыть перчаточный ящик, просто захлопните крышку. Перчаточный ящик можно запирать и отпирать ключом.

Подсветка перчаточного ящика включается при положении или переключателя освещения.

Автомобили с электрическим замком крышки багажника

Перчаточный ящик можно запирать и отпирать основным ключом (см. стр. 207).

ПРЕДОСТЕРЕЖЕНИЕ

Открытая крышка перчаточного ящика при дорожно-транспортном происшествии может стать причиной сильного травмирования пассажира, сидящего на переднем сиденье, даже если он пристегнут ремнем безопасности.

Поэтому во время движения автомобиля крышка перчаточного ящика должна быть закрыта.

КНОПКА ФИКСАТОРА

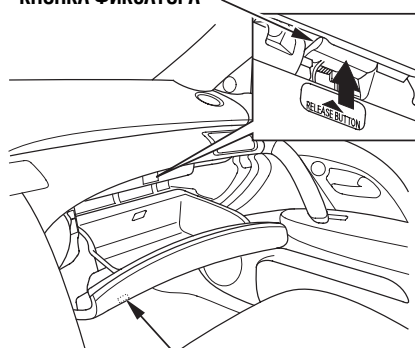

ЦИЛИНДР ЗАМКА

В перчаточном ящике имеется лоток для хранения Руководства по эксплуатации автомобиля. Чтобы открыть лоток, нажмите вверх на кнопку фиксатора.

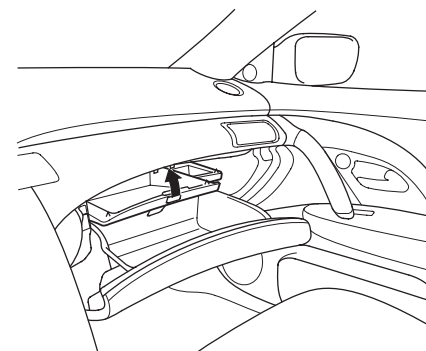

Чтобы закрыть лоток, нажмите на него по направлению вверх.



Места для размещения предметов и вещей

Подстаканники

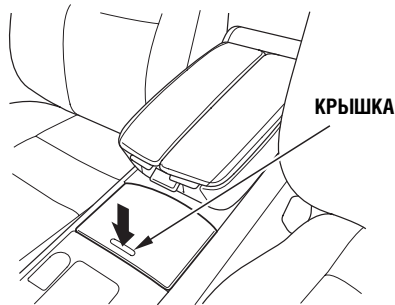

Пользуясь подстаканниками, будьте осторожны. Пролитая горячая жидкость может обжечь вас или пассажиров. Многие напитки могут испортить внешний вид напольных ковриков, обивки сидений и внутренних панелей дверей, а попадание брызг жидкости на электрические контакты может стать причиной выхода из строя электрооборудования салона

Для доступа к подстаканникам нажмите на крышку.

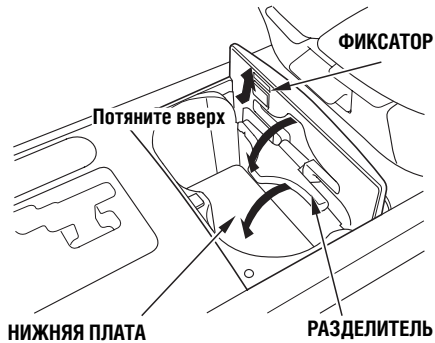

Если вы используете невысокие емкости с напитками, опустите вниз плату и потяните вверх фиксатор, чтобы установить разделитель в нужное положение.

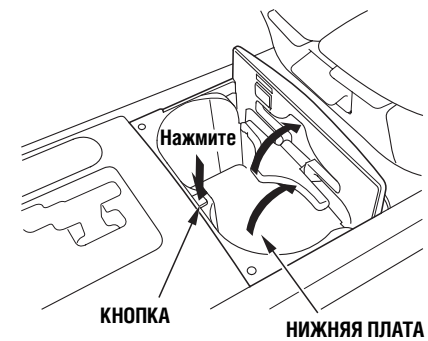

Если вы используете высокие емкости, нажмите на указанную на рисунке кнопку, чтобы поднять плату. Установите разделитель в верхнее положение.





Места для размещения предметов и вещей

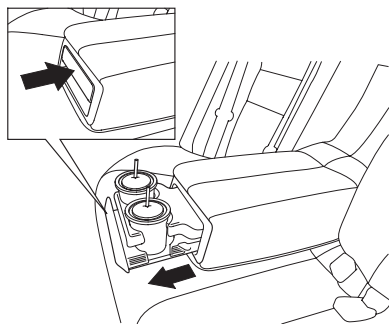

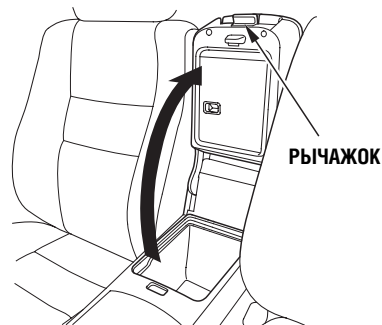

Для сидящих на заднем сиденье пассажиров предусмотрены подстаканники, расположенные в центральном подлокотнике. Чтобы выдвинуть подстаканники, нажмите на передний торец подлокотника.

Ящик в консоли



Чтобы открыть ящик, нажмите на рычажок фиксатора и поднимите подлокотник.

Чтобы закрыть ящик, опустите подлокотник и нажмите на него для фиксации.

Освещение ящика в консоли включено, если центральный переключатель освещения находится в положении  или .

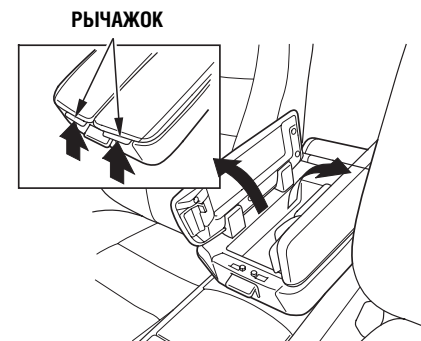

Мелкие предметы можно поместить в лоток крышки ящика, расположенного в подлокотнике. Чтобы открыть лоток, нажмите вверх на рычажки фиксаторов и поднимите мягкие накладки подлокотника.



Места для размещения предметов и вещей

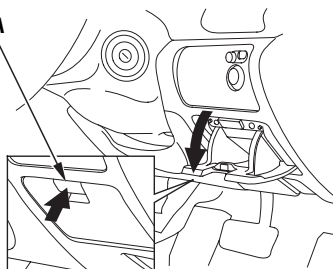

Лоток для монет (для некоторых вариантов исполнения автомобиля)

кнопка



Автомобили с правым расположением рулевой колонки

Чтобы открыть лоток, нажмите на кнопку. Чтобы закрыть лоток нажмите на крышку, которая должна закрыться с щелчком. Не используйте лоток в качестве пепельницы.

Подсветка лотка включена при положениях  или  переключателя освещения.

Солнцезащитный козырек

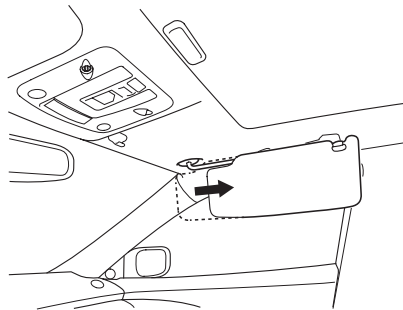

Для использования солнцезащитного козырька откиньте его вниз. Козырек может защитить глаза водителя не только от лобового, но и от бокового солнечного света. Для этого выньте опорный стержень козырька из зажима и поверните козырек к боковому стеклу. В боковом положении можно выдвинуть удлинитель солнцезащитного козырька.

Не пользуйтесь удлинителем при обычном положении козырька, так как удлинитель может закрыть внутреннее зеркало заднего вида.

Перед поворотом солнцезащитного козырька из бокового в обычное положение не забудьте сдвинуть удлинитель внутрь козырька.

Входя в автомобиль или выходя из него, проверьте правильность установки солнцезащитного козырька.

Зеркало в солнцезащитном козырьке

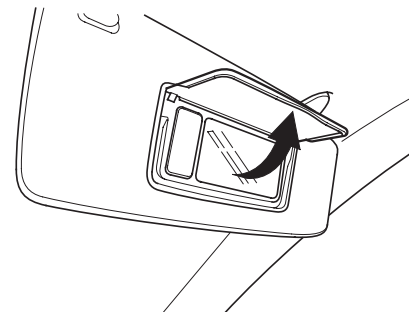

Для доступа к зеркалу поверните вверх его крышку. При откинутой крышке автоматически включается подсветка зеркала.





Места для размещения предметов и вещей

Розетка для подключения аксессуаров

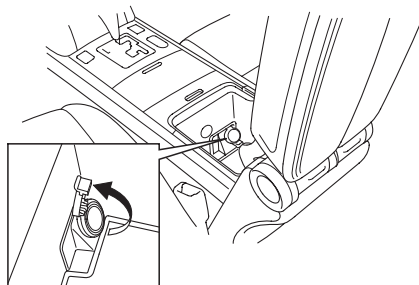

Электророзетка для подключения аксессуаров находится внутри ящика, встроенного в подлокотник. Перед использованием розетки откиньте вверх ее крышку.

В розетку поступает постоянный ток напряжением 12 вольт; мощность подключаемых к розетке аксессуаров не должна превышать 120 Вт (ток не более 10 А)

Розетка может использоваться при следующих положениях ключа в замке зажигания: ACCESSORY (I) (Вспомогательные потребители энергии) и ON(II) (Зажигание включено). Розетка не предназначена для использования в качестве прикуривателя.

Рекомендуется подключать к данной розетке только фирменные аксессуары компании Honda.

Окончив пользоваться розеткой, закройте ее крышкой во избежание попадания в нее мелких посторонних предметов.

Розетка не предназначена для использования в качестве прикуривателя.

Прикуриватель



Прикуриватель работает только при двух положениях ключа в замке зажигания: ACCESSORY (I) или ON (II).

Чтобы получить доступ к прикуривателю, нажмите на крышку и снимите ее.

ПРОДОЛЖЕНИЕ НА СЛЕДУЮЩЕЙ СТРАНИЦЕ



Места для размещения предметов и вещей

Для включения прикуривателя нажмите на него. После накала спирали прикуривателя он автоматически со щелчком вернется в исходное положение. Не придерживайте прикуриватель во время нагрева спирали, так как это может привести к перегреву и выходу прикуривателя из строя.

Если нажать на прикуриватель при ключе зажигания, находящемся в ином положении, кроме положений ACCESSORY (I) и ON (II), то он не будет возвращаться в исходное положение. Чтобы в этом случае вернуть прикуриватель в выдвинутое положение, необходимо включить зажигание. Не пытайтесь с силой извлечь прикуриватель.

Пепельницы

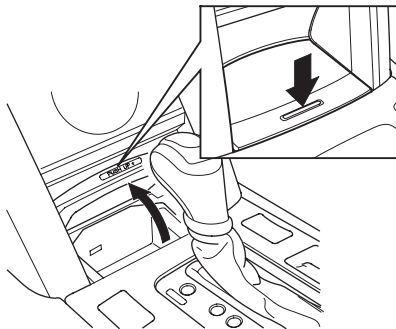

Для доступа к передней пепельнице нажмите на ее крышку. Крышка автоматически повернется в открытое положение. Чтобы закрыть пепельницу, нажмите на крышку для ее фиксации.

Чтобы снять и очистить пепельницу, откройте крышку, а затем поднимите пепельницу вверх. Вынимая пепельницу, придерживайте крышку.

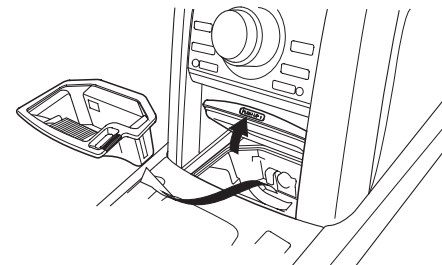

ВНИМАНИЕ

Используйте пепельницу только по прямому назначению - для окурков сигарет, сигар и т.д. Во избежание возгорания не кладите в пепельницу обрывки бумаги, обертки от конфет и прочие горючие материалы.



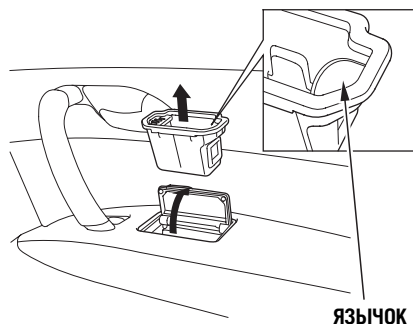

Места для размещения предметов и вещей



ЗАДНЯЯ ПЕПЕЛЬНИЦА

В подлокотнике обеих задних дверей встроены небольшие пепельницы для использования задними пассажирами. Чтобы открыть пепельницу, откиньте вверх крышку.

Чтобы извлечь пепельницу для ее очистки, откройте крышку, затем осторожно потяните пепельницу вверх за язычок.

Подсветка передней и задних пепельниц включается при положениях  или  центрального переключателя освещения.

Ниши в передних дверях

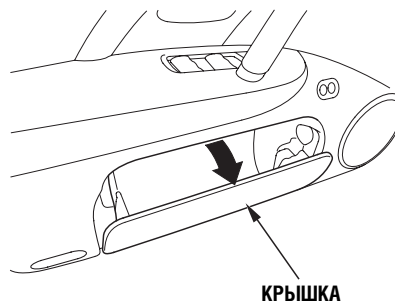

В передние двери встроены ниши для дорожных карт и других небольших и легких предметов. Для обеспечения безопасности во время движения дверные ниши должны быть закрыты.

Подсветка дверных ниш включается при положениях  или  центрального переключателя освещения.

Крючок для одежды



В вашем автомобиле имеется крючок для одежды, который находится над стеклом задней двери со стороны водителя. Крючок закреплен на верхней ручке, облегчающей посадку в автомобиль. На некоторых автомобилях имеются два крючка – над стеклами обеих задних дверей.

Крючок не предназначен для подвески больших или тяжелых предметов.



Места для размещения предметов и вещей

Электроприводная задняя шторка



Чтобы поднять солнцезащитную шторку заднего стекла, нажмите на кнопку при положении ON (II) ключа в замке зажигания. Чтобы опустить шторку, нажмите на ту же кнопку еще раз. Шторка автоматически опускается при включении передачи заднего хода. Чтобы снова установить шторку, выведите рычаг селектора из положения заднего хода, а затем нажмите на кнопку управления шторкой. Если шторка остановится во время перемещения, найдите и устраните препятствие, а затем повторно нажмите на кнопку управления шторкой.

Дверные шторки

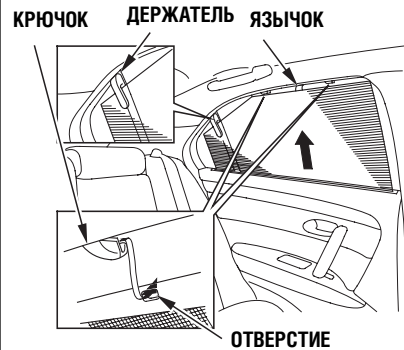

В обе задние двери встроены солнцезащитные шторки. Для установки шторки возьмитесь за верхний язычок, вставьте шторку в держатель и вытяните шторку вверх на всю длину. Наденьте отверстия шторки на крючки оконной рамы.

Крючки предназначены исключительно для крепления шторки. Запрещено вешать какие-либо предметы на эти крючки, так как это мешает нормальной работе оконных подушек безопасности.

Чтобы ветровой поток не снял шторку с крючков, рекомендуется использовать шторки при поднятых стеклах.

Верхние плафоны

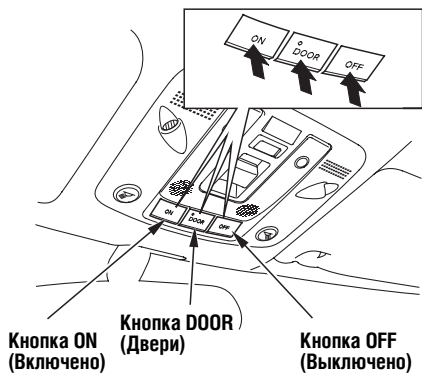

На потолке салона находятся передний и задний плафоны.

При положении ON (Выключено) переключателя все плафоны включены. При положении OFF (Выключено) переключателя все плафоны выключены.

При положении DOOR (Двери) переключателя плафон включается автоматически при открывании любой двери автомобиля, при деблокировке дверей с помощью пульта дистанционного управления или ключа, а также при повороте ключа зажигания из положения ON (II) или ACCESSORY (I) в положение LOCK (0). При этом загорается индикатор, встроенный в кнопку.

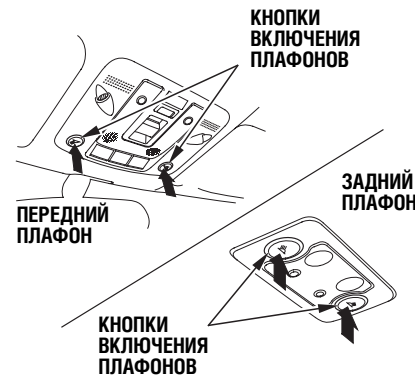

Каждый плафон может включаться и выключаться расположенными рядом с ними кнопками.

Для некоторых вариантов исполнения автомобилей:

О функции постепенного снижения освещенности салона см. стр. 162.



Плафоны освещения салона

Дополнительные плафоны и лампы

ПОДСВЕТКА ЗАМКА ЗАЖИГАНИЯ

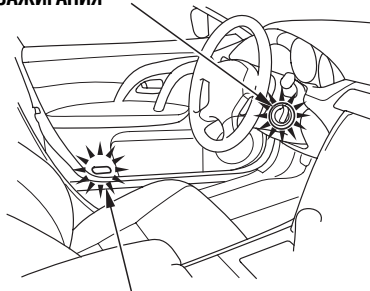

ПОДСВЕТКА ПЕРЕДНИХ ДВЕРНЫХ ПОРОГОВ

Подсветка дверного порога включается при открывании двери и гаснет после того, как дверь будет закрыта.

Кроме того, в автомобиле предусмотрена подсветка замка зажигания. Подсветка включается при открывании двери водителя. Подсветка замка постепенно гаснет через 30 секунд после того, как водитель закроет дверь.

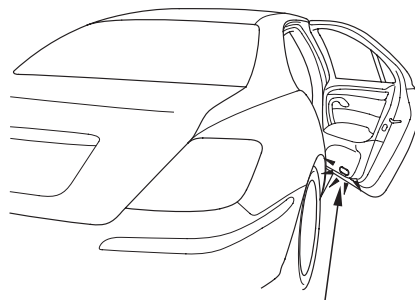

ПОДСВЕТКА ЗАДНИХ ДВЕРНЫХ ПОРОГОВ

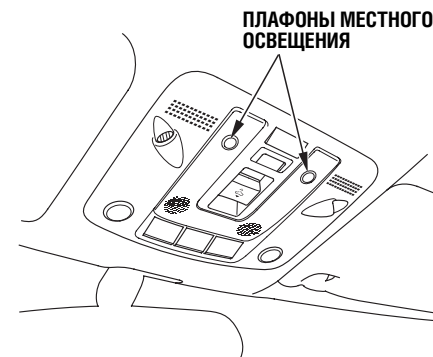

ПЛАФОНЫ МЕСТНОГО ОСВЕЩЕНИЯ

Лампа местного освещения, которая расположена между плафонами индивидуального освещения, включается одновременно с габаритными огнями автомобиля. Для регулировки яркости лампы нажмите на стороны «+» или «-» регулятора яркости подсветки приборной панели (стр. 203).



Системы, облегчающие использование автомобиля

Системы вентиляции, отопления и кондиционирования воздуха, которыми оснащен ваш автомобиль, обеспечивают комфортные условия в салоне при любой погоде.

Аудиосистема, обладающая множеством специфических функций, является базовым оборудованием вашего автомобиля.

Особенности аудиосистемы подробно изложены в данном разделе Руководства.

Охранная система эффективно защищает ваш автомобиль от угона и кражи.

Интерфейсный поворотный переключатель	266
Система климат-контроля	267
Датчики солнечного света и температуры	278
Аудиосистема	279
Система «Compass»	311
Установка текущего времени суток	330
Охранная система	332
Ультразвуковой датчик	334
Датчик наклона автомобиля	335
Система круиз-контроля	336
Адаптивная система круиз-контроля	339
Система помощи в движении по выбранной полосе дороги	356
Система телефона «Hands-Free» (HFT)	366
Камера заднего вида и монитор	385



Интерфейсный поворотный переключатель

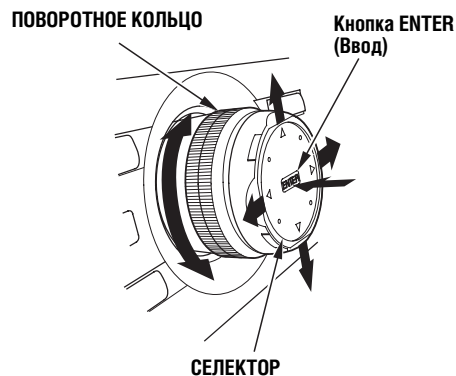

На панели управления вашего автомобиля расположен интерфейс поворотный переключатель, с помощью которого осуществляется управление системой климат-контроля, аудиосистемой, навигационной системой, а также системой «Compass». Большинство функций указанных систем можно управлять с помощью соответствующих кнопок, переключателей и рукояток, однако некоторыми функциями можно управлять только с помощью поворотного переключателя. Более подробная информация приведена в разделах, посвященных описанию каждой из упомянутых систем.

Интерфейсный поворотный переключатель состоит из двух частей: селектора (четырёхпозиционный джойстик) и поворотного кольца. Поворотное кольцо используется для «прокручивания» списков, выводимых на дисплей, а также для регулировки некоторых параметров. Селектор, на который можно нажимать в четырех местах (сверху, снизу, справа и слева) позволяет выделить выбранный элемент информации, выведенной на экран дисплея. Выделенный элемент легко различим на экране. Для подтверждения выбора или занесения в память нужно нажать на кнопку ENTER (Ввод), т.е. на центральную часть селектора.



Система климат-контроля

Система климат-контроля

Система управления микроклиматом, установленная на вашем автомобиле, выполняет функции вентиляции, отопления и кондиционирования, поддерживая заданную вами температуру воздуха в салоне автомобиля. Кроме того, система управления микроклиматом автоматически регулирует режим работы вентилятора и оптимально распределяет воздушные потоки.

Микроклимат в зонах расположения водителя и пассажира регулируется независимо (см. стр. 276).

Вы можете отрегулировать направление потоков воздуха, поступающих в салон из центральных и боковых вентиляционных решеток.

При работе системы в автоматическом режиме температуру в салоне можно независимо регулировать в зонах расположения водителя и переднего пассажира.

Система климат-контроля функционирует при работающем двигателе.

ПРОДОЛЖЕНИЕ НА СЛЕДУЮЩЕЙ СТРАНИЦЕ

Системы, облегчающие использование автомобиля **267**



Система климат-контроля

ЦЕНТРАЛЬНЫЕ ВЕНТИЛЯЦИОННЫЕ РЕШЕТКИ

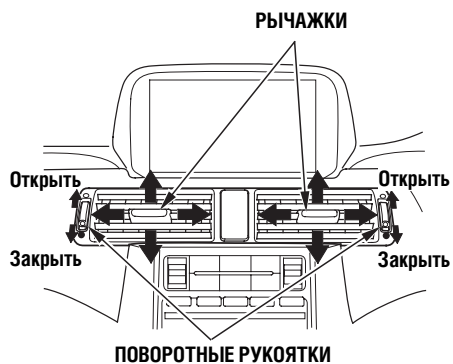

Направьте воздух в желаемом направлении, перемещая рычажки дефлекторов влево-вправо или вверх-вниз.

Подача воздуха через вентиляционные решетки может быть ограничена или полностью прекращена поворотом маховичков, которые расположены рядом с решетками.

ВЕНТИЛЯЦИОННАЯ РЕШЕТКА СО СТОРОНЫ ПАССАЖИРА

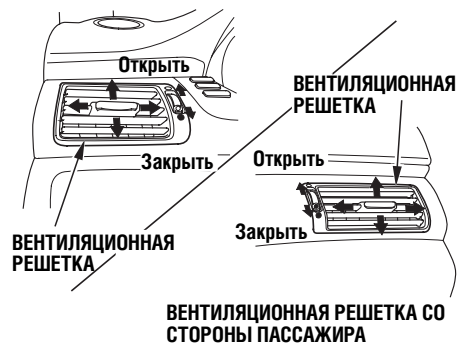

ПОВОРОТНАЯ РУКОЯТКА

ЗАДНИЕ ВЕНТИЛЯЦИОННЫЕ РЕШЕТКИ

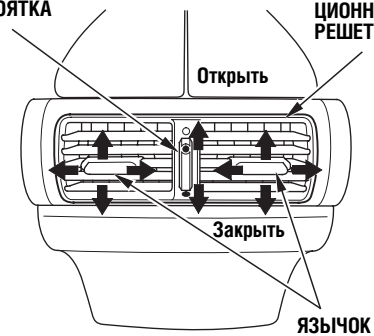

Если система климат-контроля включена, то можно отрегулировать также воздушный поток, выходящий из задних вентиляционных решеток.



Система климат-контроля

Система голосового управления (для некоторых вариантов комплектации автомобиля)

Наряду с обычными органами управления системой климат-контроля, вы можете управлять ей, используя систему голосового управления. Более подробная информация приведена в отдельном руководстве по навигационной системе.

Запоминание и восстановление индивидуальных настроек (для некоторых вариантов комплектации автомобиля)

Если двери открыты с использованием пульта дистанционного управления, и идентифицирован код водителя (1 или 2), то при повороте ключа зажигания в положение ON (II) восстанавливается режим работы системы климат-контроля, ранее установленный данным водителем.

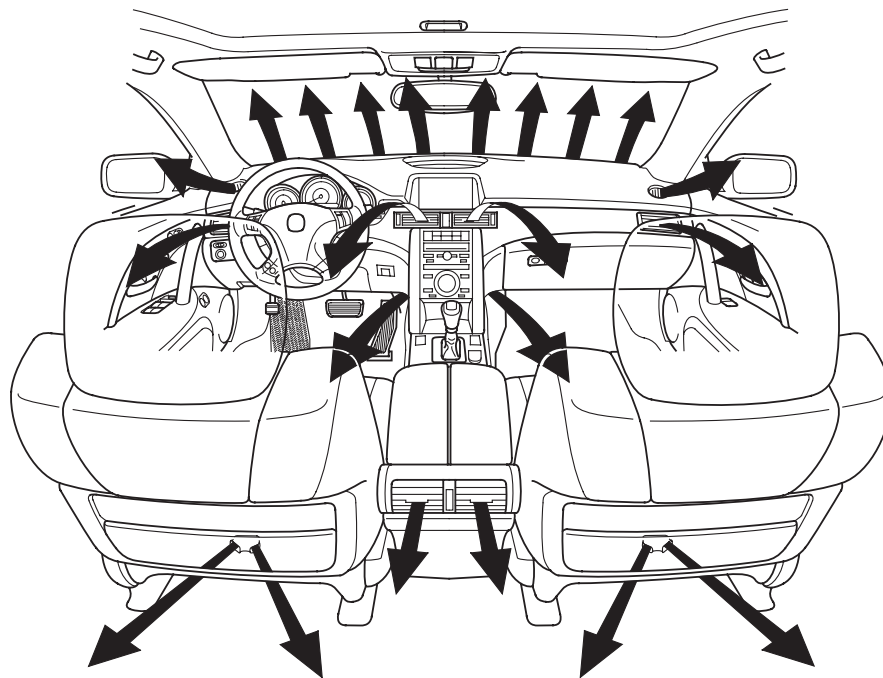

ПРОДОЛЖЕНИЕ НА СЛЕДУЮЩЕЙ СТРАНИЦЕ

Система климат-контроля

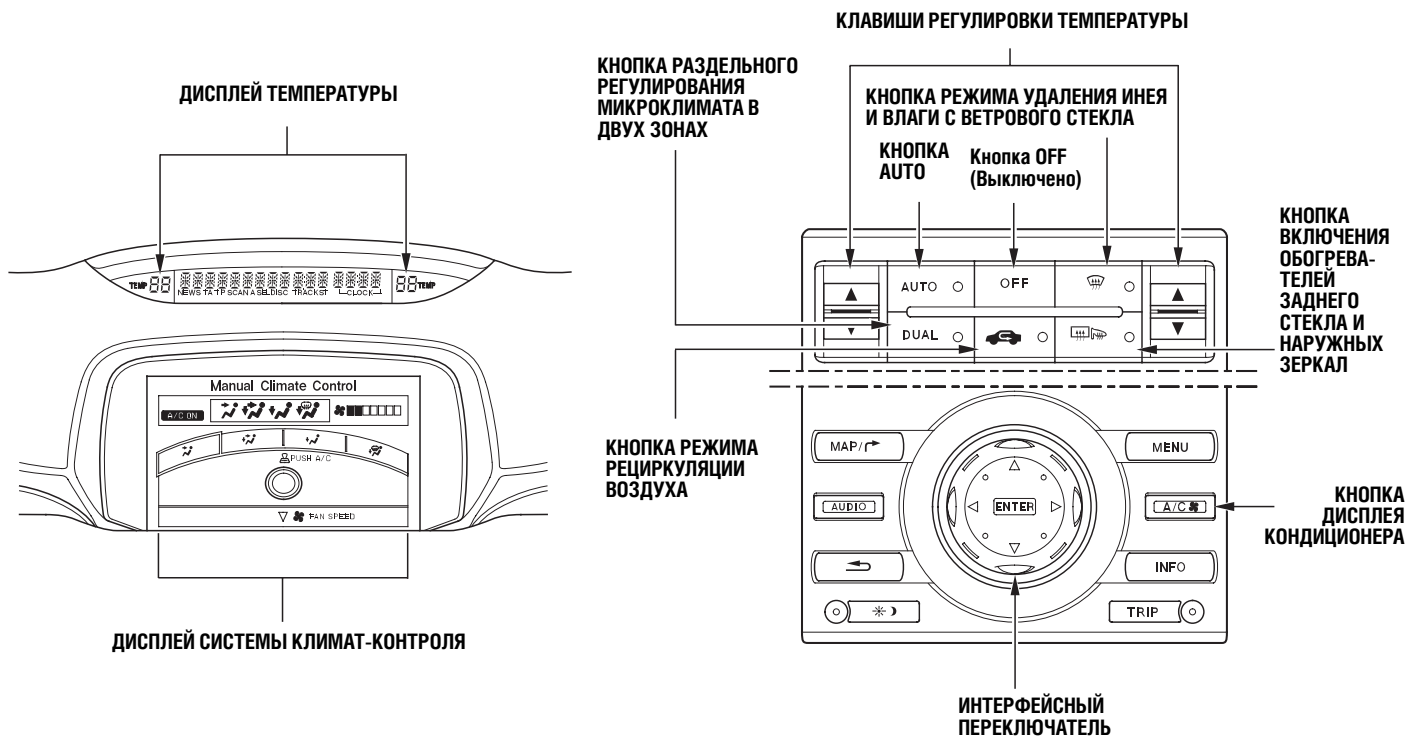

Для автомобилей с правым расположением рулевой колонки используются такие же органы управления, однако их местоположение может отличаться от изображенного на рисунке. На иллюстрациях и в тексте все объяснения даны применительно к автомобилям с левым расположением рулевой колонки.

270 Системы, облегчающие использование автомобиля



Система климат-контроля

Функционирование системы в автоматическом режиме

Для того чтобы включить полностью автоматический режим работы системы управления микроклиматом, выполните следующие действия:

1. Нажмите на кнопку AUTO (Автоматический режим).
2. С помощью клавиш регулировки температуры воздуха установите желаемую температуру. На дисплее кондиционера появится надпись AUTO (Автоматический режим), а также установленное значение температуры. Чтобы перевести дисплей в режим отображения работы системы климат-контроля, нажмите на кнопку A/C (Дисплей кондиционера).

Система автоматически выбирает оптимальную смесь нагретого и охлажденного кондиционером воздуха, что позволяет максимально быстро установить требуемую температуру в салоне.

Если вы установите минимальное (☹) или максимальное (☺) значение температуры, то система будет, соответственно, подавать весь поток воздуха только от кондиционера или от отопителя. При этом автоматическое регулирование температуры воздуха в салоне не производится.

В холодную погоду вентилятор не включается до тех пор, пока отопитель не будет готов к подаче в салон прогретого воздуха.

Микроклимат в зонах расположения водителя и пассажира регулируется независимо (см. стр. 276).

Выключение системы климат-контроля

Система климат-контроля полностью выключается при нажатии на кнопку OFF (Выключено).

- Не выключайте систему климат-контроля на продолжительный период времени.
- Рекомендуется, чтобы вентилятор салона оставался включенным постоянно – во избежание застоя воздуха в салоне и появления неприятного запаха.



Система климат-контроля

Работа системы управления микроклиматом в полуавтоматическом режиме

Во время полностью автоматической работы системы вы можете вручную задать желательный режим для какой-либо функции системы: частоты вращения вентилятора, температуры и т.д. Всеми остальными функциями система будет продолжать управлять автоматически. При этом, однако, слово AUTO исчезнет с дисплея системы климат-контроля.

Вы можете вручную задать регулировки системы климат-контроля, пользуясь селектором в рукоятке интерфейсного поворотного переключателя навигационной системы. При каждом нажатии на нижнюю часть селектора происходит переключение с режима регулировки скорости вентилятора в режим распределения воздушных потоков и обратно. Для установки, соответственно, скорости вентилятора или режима распределения воздушных потоков, вращайте рукоятку переключателя. Выбранные режимы отображаются на дисплее.

Информация об использовании интерфейсного поворотного переключателя дана на стр. 266.

Кнопка A/C включения дисплея кондиционера

Нажмите на кнопку A/C, чтобы вывести на дисплей информацию о кондиционере. Кондиционер включается и выключается нажатием на кнопку ENTER, которая находится в центре интерфейсного поворотного переключателя. При этом на дисплее отображается надпись, соответственно, A/C ON (кондиционер включен) или A/C OFF (кондиционер выключен).

После того, как кондиционер будет выключен вручную, система управления микроклиматом не сможет поддерживать заданную температуру воздуха, поступающего в салон, если она ниже температуры окружающего воздуха.

Кнопка включения режима рециркуляции воздуха

Если индикатор режима рециркуляции включен, то воздух циркулирует в салоне автомобиля по замкнутому циклу. Если индикатор режима рециркуляции выключен, то воздух поступает в салон автомобиль снаружи.

Наружный атмосферный воздух поступает в систему климат-контроля через воздухозаборную решетку, расположенную перед ветровым стеклом. Периодически очищайте отверстия воздухозаборной решетки от листьев и прочего мусора, затрудняющего прохождение воздуха.

В абсолютном большинстве случаев наилучшие результаты работы систем, обеспечивающих комфортный микроклимат, достигаются в режиме поступления в салон наружного воздуха. Длительное включение режима рециркуляции воздуха, особенно при неработающем кондиционере, приводит к конденсации влаги на стеклах.

Поэтому рекомендуется включать режим рециркуляции воздуха только в случае необходимости, например, при движении по местности с задымленной или загрязненной атмосферой и, как только необходимость изоляции салона автомобиля от атмосферы отпадет, выключите режим рециркуляции воздуха.



Система климат-контроля

Управление скоростью вентилятора

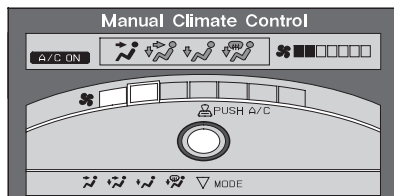



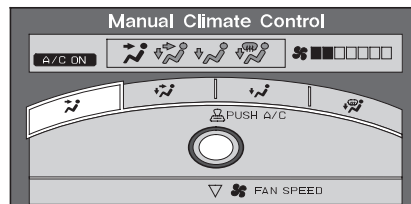

Нажмите на кнопку A/C, чтобы вывести на дисплей информацию о кондиционере. Поворачивайте рукоятку, чтобы увеличить или уменьшить скорость вентилятора, от которой зависит расход воздуха, поступающего в салон. Значение скорости отображается на дисплее в виде полосового индикатора.

Переключение режимов распределения воздушных потоков



Нажмите на кнопку A/C, чтобы вывести на дисплей информацию о кондиционере. Нажмите на нижнюю часть селектора. Поворачивайте рукоятку интерфейсного переключателя, чтобы выбрать воздуховоды, через которые в салон будет поступать воздух. Некоторое количество воздуха будет поступать в салон через боковые вентиляционные решетки, независимо от установленного режима.

-  Основные потоки воздуха поступают в салон из центральных и боковых вентиляционных решеток передней панели.
-  Потоки воздуха поступают в салон из центральных и боковых вентиляционных решеток передней панели, а также из нижних вентиляционных отверстий.
-  Потоки воздуха поступают из нижних вентиляционных отверстий и боковых вентиляционных решеток.
-  Потоки воздуха поступают в салон из щелевых отверстий обдува ветрового стекла, а также из нижних и боковых вентиляционных отверстий.

ПРОДОЛЖЕНИЕ НА СЛЕДУЮЩЕЙ СТРАНИЦЕ

Системы, облегчающие использование автомобиля **273**



Система климат-контроля

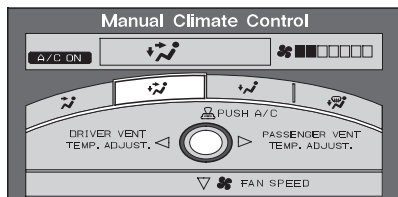

В режиме  вы можете регулировать температуру воздушных потоков, выходящих из передних вентиляционных решеток со сторон водителя и пассажира, не меняя при этом температуру воздуха, выходящего из нижних вентиляционных сопел.

Нажмите на селектор интерфейсного переключателя в сторону водителя или в сторону пассажира, а затем, поворачивая рукоятку, установите желаемую температуру.

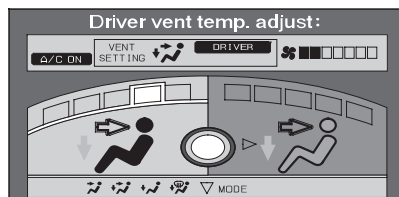

Вы можете задать пять уровней температуры воздуха, подаваемого в зону водителя и столько же – в зону пассажира.

При повороте рукоятки интерфейсного переключателя вправо температура увеличивается.

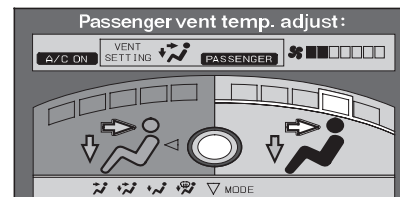





Система климат-контроля

Кнопка режима обдува ветрового стекла

Нажатие на данную кнопку приводит к направлению основного потока воздуха на ветровое стекло для его быстрой очистки от инея и влаги. При этом ранее действующий режим подачи воздуха отменяется.

При нажатии на кнопку  автоматически активируется режим подачи в салон наружного воздуха (для некоторых кондиционеров), и включается кондиционер. Для ускорения очистки ветрового стекла рекомендуется вручную задать высокую скорость работы вентилятора. Рекомендуется также на время закрыть боковые вентиляционные решетки, расположенные на передней панели.

Если встроенный в кнопку индикатор светится, вы не сможете задать для зоны пассажира температуру, отличающуюся от температуры, заданной для зоны водителя.

Если система находится в режиме , а вы задаете иной режим, то кондиционер возвращается в состояние, в котором он находился до начала обдува ветрового стекла.

Из соображений безопасности не следует начинать движение до тех пор, пока все окна автомобиля не очистятся от конденсата, инея или льда, чтобы был обеспечен хороший обзор из автомобиля.

Выключатель электрообогревателя заднего стекла

Данная кнопка предназначена для включения и выключения электрообогревателя заднего стекла (см. стр. 204).

Данная кнопка одновременно с обогревателем заднего стекла включает и выключает также электрические обогреватели наружных зеркал заднего вида.



Система климат-контроля

Система раздельного регулирования микроклимата в двух зонах салона

При появлении на дисплее индикатора DUAL вы можете независимо отрегулировать температуру воздуха в зонах расположения водителя и переднего пассажира.

Как водитель, так и пассажир, могут установить наиболее комфортабельную для каждого из них температуру воздуха. Чтобы установить требуемую температуру воздуха, нажимайте на верхнюю или нижнюю часть клавиши регулировки температуры.

ЗОНА РАСПОЛОЖЕНИЯ ВОДИТЕЛЯ (ЛЕВАЯ) ЗОНА РАСПОЛОЖЕНИЯ ПАССАЖИРА (ПРАВАЯ)

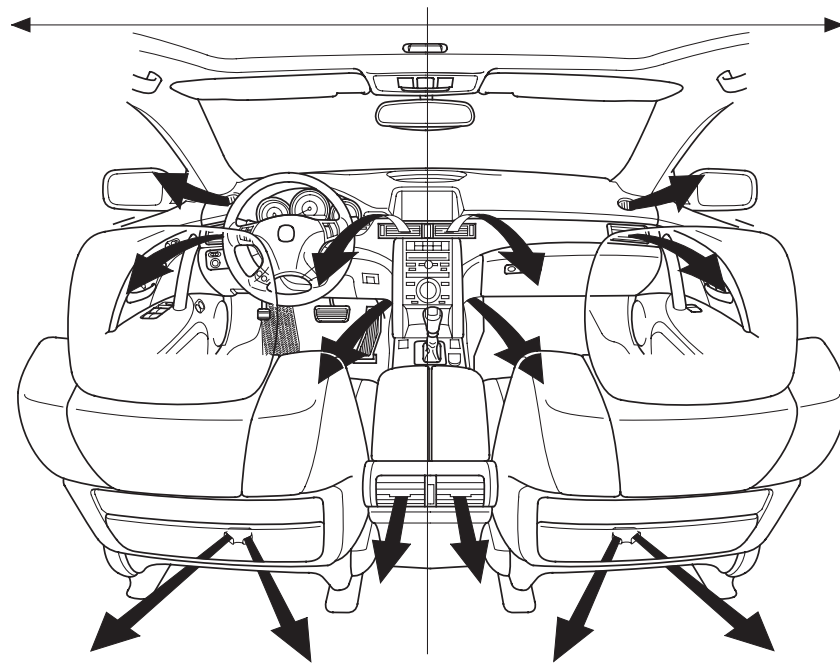



Система климат-контроля

Полосовой индикатор температуры.

Нажмите на кнопку AUTO или . Установленное значение температуры отображается на верхнем дисплее. Если встроенный в кнопку DUAL индикатор не светится, то при регулировке с помощью поворотной рукоятки в двух зонах салона устанавливается одинаковая температура.

КЛАВИША РЕГУЛИРОВКИ ТЕМПЕРАТУРЫ В ЗОНЕ ВОДИТЕЛЯ

КЛАВИША РЕГУЛИРОВКИ ТЕМПЕРАТУРЫ В ЗОНЕ ПАССАЖИРА

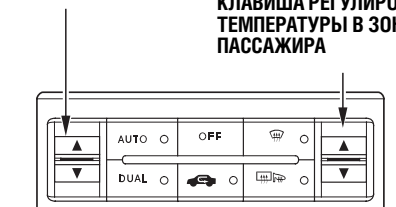

Показан автомобиль с левым расположением рулевой колонки

Если нужно установить для зоны расположения водителя температуру, отличающуюся от температуры в зоне расположения переднего пассажира, то нажмите на кнопку DUAL, а затем нажимайте на клавишу регулировки температуры в зоне водителя.

Если после этого нужно установить для зоны расположения пассажира температуру, отличающуюся от температуры в зоне расположения водителя, нажимайте на клавишу регулировки температуры в зоне пассажира. Отметим, что регулировать температуру в зоне расположения переднего пассажира можно без предварительного нажатия на кнопку DUAL.

Если установлено максимальное или минимальное значение температуры, на дисплее появляется, соответственно, символ "Hi" или "Lo".



Система климат-контроля

Датчики солнечного света и температуры

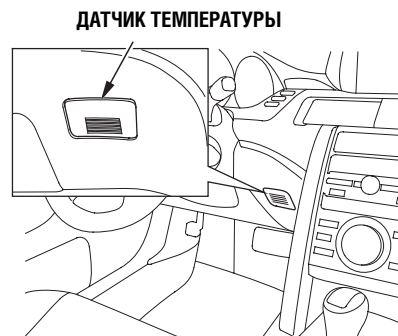
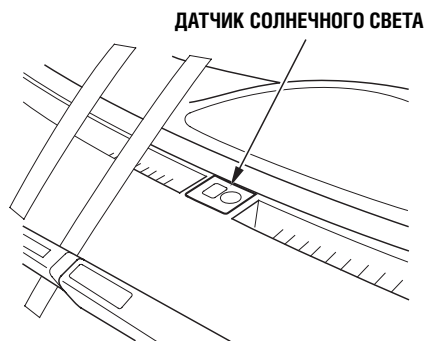

В системе управления микроклиматом используются два датчика. Датчик солнечного света находится на верхней полке панели управления, а датчик температуры - на панели управления рядом с рулевой колонкой. Не закрывайте датчики и не допускайте попадания на них жидкостей.



Аудиосистема

Аудиосистема, обладающая множеством специфических функций, является базовым оборудованием вашего автомобиля. Особенности аудиосистемы подробно изложены в данном разделе Руководства.

Система голосового управления (для некоторых вариантов комплектации автомобиля)

Наряду с обычными органами управления системой климат-контроля, вы можете управлять ей, используя систему голосового управления. Более подробная информация приведена в отдельном руководстве по навигационной системе.

Запоминание и восстановление индивидуальных настроек (для некоторых вариантов комплектации автомобиля)

Если двери открыты с использованием пульта дистанционного управления, и идентифицирован код водителя (1 или 2), то при повороте ключа зажигания в положение ON (II) восстанавливается режим работы аудиосистемы, ранее установленный данным водителем.

Аудиосистема без системы радиоданных

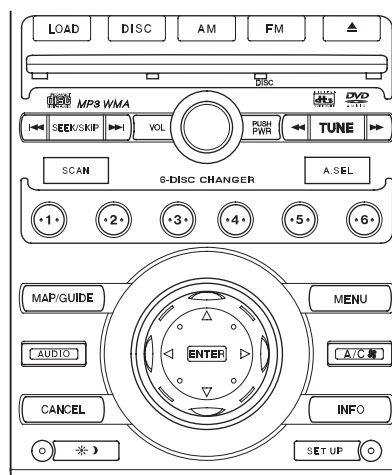

Аудиосистема с системой радиоданных

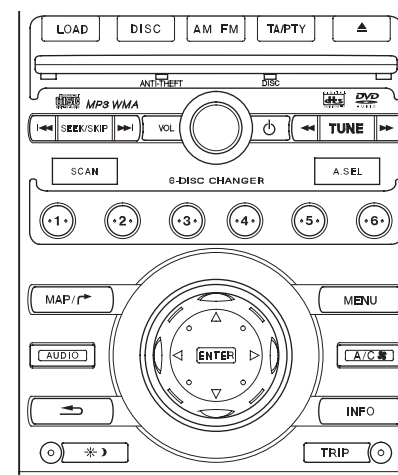

Для автомобилей с правым расположением рулевой колонки используются такие же органы управления, однако их местоположение может отличаться от изображенного на рисунке. На иллюстрациях и в тексте все объяснения даны применительно к автомобилям с левым расположением рулевой колонки.

Аудиосистема

Управление функциями радиоприемника

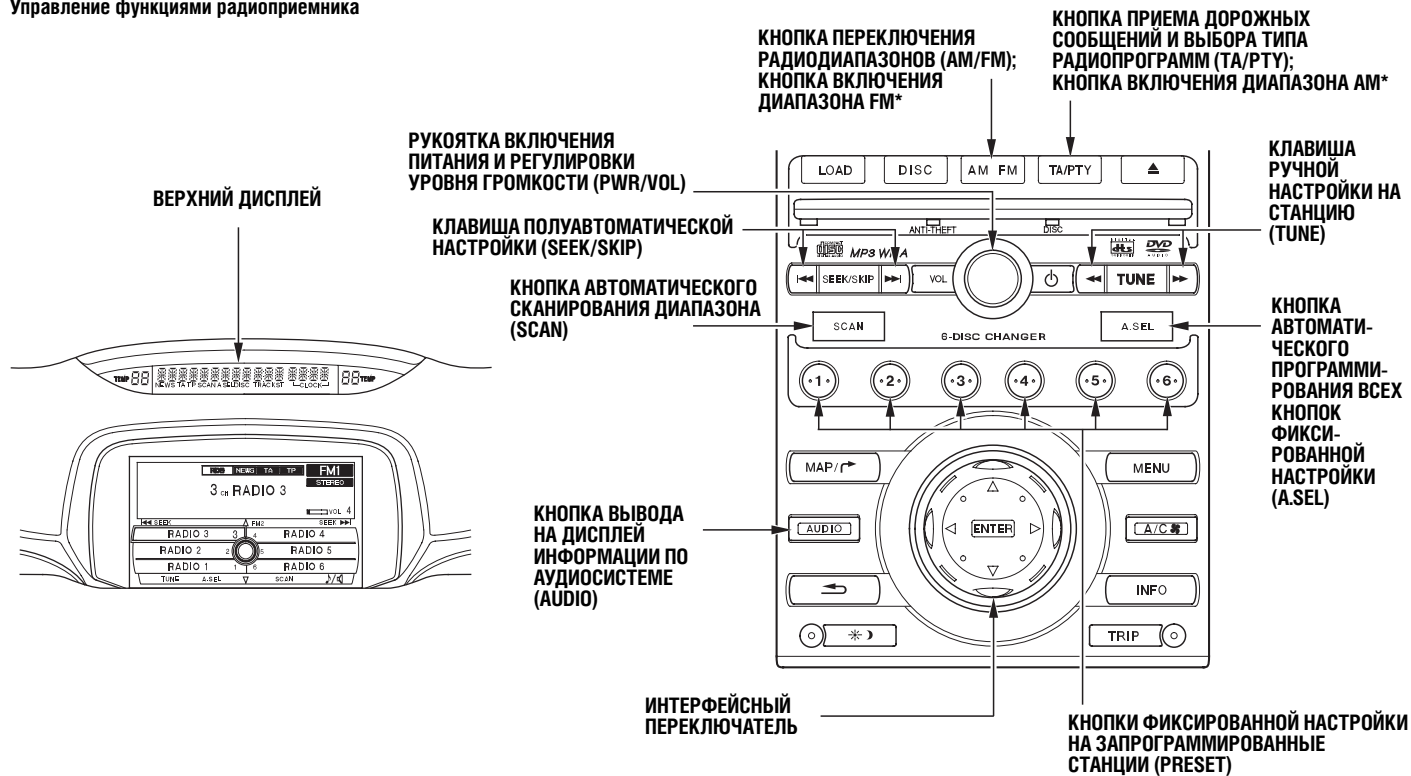

*: Кроме аудиосистем, предназначенных для стран Европы
 Для автомобилей с правым расположением рулевой колонки используются такие же органы управления, однако их местоположение может отличаться от изображенного на рисунке.

На иллюстрациях и в тексте все объяснения даны применительно к автомобилям с левым расположением рулевой колонки.

280 Системы, облегчающие использование автомобиля



Аудиосистема

Аудиосистема может использоваться при следующих положениях ключа в замке зажигания: ACCESSORY (I) (Вспомогательные потребители энергии) и ON(II) (Зажигание включено).

Для включения аудиосистемы нажмите на рукоятку PWR/VOL или на кнопку переключения радиодиапазонов AM/FM (для некоторых аудиосистем – на любую из кнопок AM или FM).

Регулировка уровня громкости производится вращением рукоятки PWR/VOL.

Нажмите на кнопку AUDIO, чтобы вывести на дисплей информацию об аудиосистеме.

При использовании дисплея навигационной системы вы можете «прокручивать» выведенную информацию аудиосистемы и задавать настройки, пользуясь интерфейсным поворотным переключателем. На дисплее вы увидите индикатор ▲, ▼, ◀ или ▶. Эти индикаторы показывают место нажатия на четырехпозиционный селектор интерфейсного переключателя. Более подробные сведения об использовании интерфейсного поворотного переключателя были даны выше, на стр. 266.

На дисплее навигационной системы и на верхнем дисплее высвечивается индикатор включенного радиодиапазона и значение частоты радиосигнала, на которую был настроен радиоприемник перед выключением питания. Если активен режим радиоданных RDS, то на экране дисплея отображается наименование передающей радиостанции, см. стр. 285.

Для того чтобы перейти в другой радиодиапазон, нажмите на кнопку переключения диапазонов AM/FM (для некоторых аудиосистем – на любую из кнопок AM или FM) или нажмите на верхнюю часть селектора, встроенного в интерфейсный переключатель. При каждом нажатии на кнопку или селектор диапазоны меняются в следующем порядке: FM1, FM2, AM (MW) и LW (для некоторых аудиосистем). При включении диапазона FM радиоприемника и настройке его на радиостанцию, которая вещает в стереофоническом режиме, на дисплее появляется индикатор STEREO (СТЕ-PEO), а на верхнем дисплее – индикатор ST.

Возможность стереофонического приема радиопередач в диапазоне AM отсутствует. В диапазоне AM автоматически работает система подавления помех радиоприему.

Поиск радиостанций

В любом диапазоне радиоприемник позволяет производить настройку пятью способами: вручную (TUNE), полуавтоматически (SEEK), автоматически путем сканирования диапазона и настройки (SCAN), с помощью автоматического программирования сразу всех кнопок автоматической настройки на станции (AUTO SELECT) или нажатием одной из кнопок фиксированной настройки на предварительно запрограммированные радиостанции.

ПРОДОЛЖЕНИЕ НА СЛЕДУЮЩЕЙ СТРАНИЦЕ

Аудиосистема

РУЧНАЯ НАСТРОЙКА (TUNE): Переключатель TUNE предназначен для плавной настройки «вручную» на нужную радиостанцию. При нажатии на сторону ►► переключателя происходит увеличение частоты настройки радиоприемника, а нажатии на сторону ◀◀ — уменьшение частоты.

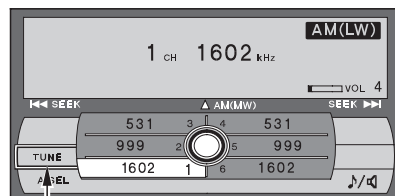

ПИКТОГРАММА «TUNE»

Чтобы настроиться на станцию с помощью интерфейсного переключателя, сначала нажмите на кнопку AUDIO, чтобы видеть информацию аудиосистемы, потом нажмите на нижнюю часть селектора, а затем поворачивайте ручку, пока не найдете режим настройки TUNE. Нажмите на кнопку ENTER (Ввод) интерфейсного переключателя, затем поворачивайте ручку, чтобы настроиться на требуемую частоту радиостанции. Закончив настройку, нажмите на кнопку ENTER (Ввод).

ПОЛУАВТОМАТИЧЕСКАЯ НАСТРОЙКА (SEEK):

При нажатии на клавишу SEEK радиоприемник отыскивает в текущем диапазоне радиостанцию с сильным сигналом и настраивается на нее. Для включения радиоприемника в режим поиска следует нажать и отпустить левую ◀◀ или правую ►► часть клавиши SEEK.



Можно также нажать на кнопку AUDIO, чтобы видеть информацию аудиосистемы, а затем нажать на правую или левую сторону селектора, встроенного в интерфейсный переключатель.



Аудиосистема

Автоматическая настройка в режиме сканирования диапазона (SCAN) Для включения радиоприемника в режим сканирования диапазона следует нажать и отпустить кнопку SCAN. На экране дисплея появится индикатор SCAN.



Чтобы настроиться на станцию с помощью интерфейсного переключателя, сначала нажмите на кнопку AUDIO, чтобы видеть информацию аудиосистемы, потом нажмите на нижнюю часть селектора, а затем нажмите на правую часть селектора.

Радиоприемник будет отыскивать все радиостанции с сильным сигналом в текущем диапазоне. При обнаружении радиостанции с сильным сигналом поиск приостанавливается, и в течение приблизительно 10 секунд радиоприемник принимает радиосигнал на данной волне.

Если вы не нажимаете в течение этого времени никаких кнопок, радиоприемник перейдет к дальнейшему сканированию диапазона и поиску следующей радиостанции, которую также будет принимать в течение приблизительно 10 секунд. Если в ходе сканирования диапазона обнаружена станция, которую вы хотели бы слушать дальше, нажмите еще раз на кнопку SCAN или на правую сторону селектора.

Каждая из шести кнопок фиксированной настройки позволяет запрограммировать по одной радиостанции в диапазоне AM (в диапазонах длинных LW или средних MW волн – для некоторых аудиосистем) и по две радиостанции в диапазоне FM. Чтобы увидеть частоты настройки кнопок, нажмите на кнопку AUDIO.

1. Выберите требуемый радиодиапазон: AM (MW), LW (для некоторых аудиосистем) или FM. Для программирования любой кнопки фиксированной настройки на прием двух радиостанций диапазона FM используйте поддиапазоны FM1 и FM2.

2. С помощью клавиш TUNE, SEEK или SCAN настройте радиоприемник на желаемую радиостанцию.
3. Выберите для данной радиостанции одну из кнопок фиксированной настройки, нажмите и удерживайте ее до тех пор, пока не услышите короткий звуковой сигнал.

Чтобы сохранить в памяти системы частоту, которая будет выводиться на дисплей, как пиктограмма фиксированной настройки, сначала нажмите на кнопку AUDIO для отображения окна аудиосистемы на дисплее. Затем поверните интерфейсный переключатель, чтобы выделить пиктограмму кнопки фиксированной настройки. Выбранная пиктограмма будет выделена на экране. Нажмите на кнопку селектора ENTER (Ввод) и удерживайте ее 2 секунды или дольше, чтобы запомнить настройку.

4. Повторите операции с первой по третью для того, чтобы занести в память радиоприемника частоты всех шести радиостанций диапазона AM и двенадцати радиостанций диапазона FM.

ПРОДОЛЖЕНИЕ НА СЛЕДУЮЩЕЙ СТРАНИЦЕ



Аудиосистема

АВТОМАТИЧЕСКОЕ ПРОГРАММИРОВАНИЕ ПАМЯТИ РАДИОПРИЕМНИКА (AUTO SELECT):

Если вы оказались вдали от дома, и радиоприемник не может больше принимать станции, на которые он был предварительно настроен, вы можете быстро (в автоматическом режиме) перепрограммировать все кнопки фиксированной настройки радиоприемника на местные станции.

Для включения режима автоматического программирования памяти радиоприемника нажмите на кнопку A.SEL. На боковом дисплее появится мигающий индикатор A.SEL, а радиоприемник в течение нескольких секунд сканирует все диапазоны и заносит в память частоты станций с наиболее сильным сигналом. Радиоприемник автоматически запоминает шесть станций в диапазоне FM.

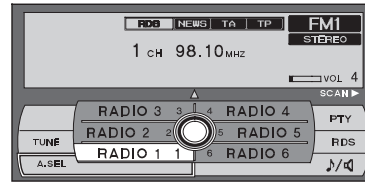

Чтобы активировать режим автоматического программирования памяти с помощью интерфейсного переключателя, нажмите на кнопку AUDIO для отображения окна аудиосистемы на дисплее, затем нажмите на нижнюю часть селектора интерфейсного переключателя и поверните его рукоятку для выбора пиктограммы A.SEL. Нажмите на кнопку селектора ENTER (Ввод). На боковом дисплее появится мигающий индикатор A.SEL, а радиоприемник на несколько секунд переходит в режим сканирования.

Приемник может не обнаружить достаточного количества местных радиостанций с сильным сигналом, в этом случае при нажатии на соответствующую кнопку фиксированной настройки на дисплее будет выведен индикатор "0".

Если вам не понравятся радиостанции, найденные в автоматическом режиме, то вы можете вручную перепрограммировать некоторые кнопки фиксированной настройки на радиостанции так, как было изложено выше.

Чтобы выключить режим автоматического программирования памяти нажмите еще раз на кнопку A.SEL или на кнопку ENTER (Ввод). При этом восстановится доступ к частотам радиостанций, которые были запрограммированы вами первоначально.



Аудиосистема

Система радиоданных (RDS) (для некоторых аудиосистем)

Ваша аудиосистема позволяет пользоваться рядом преимуществ, которые обеспечивает система радиоданных (RDS).

Путешествуя по различным регионам, вы можете прослушивать трансляцию определенной радиостанции диапазона FM даже при изменении частоты вещания.

КНОПКА ПРИЕМА ДОРОЖНЫХ СООБЩЕНИЙ И ВЫБОРА ТИПА РАДИОПРОГРАММ (TA/PTY)

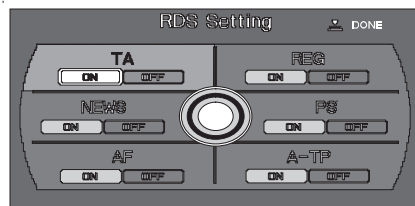

КНОПКА ВЫВОДА НА ДИСПЛЕЙ ИНФОРМАЦИИ ПО АУДИОСИСТЕМЕ (AUDIO)

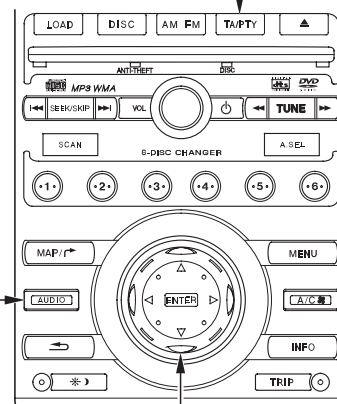

ИНТЕРФЕЙСНЫЙ ПЕРЕКЛЮЧАТЕЛЬ

Для автомобилей с правым расположением рулевой колонки используются такие же органы управления, однако их местоположение может отличаться от изображенного на рисунке. На иллюстрациях и в тексте все объяснения даны применительно к автомобилям с левым расположением рулевой колонки.



Аудиосистема

Функции системы RDS автоматически активируются при включении радиоприемника. Если принимаемая радиостанция может передавать радиоданные RDS, то на верхнем дисплее отображается частота настройки, а в окне аудиосистемы на дисплее навигационной системы – название радиостанции. Если радиостанция ведет передачу на нескольких частотах, то ваша аудиосистема автоматически настраивается на частоту с наиболее сильным сигналом. Поэтому во время движения нет необходимости вручную перенастраивать приемник на другую частоту в пределах той же сети RDS.

НАСТРОЙКИ СИСТЕМЫ RDS

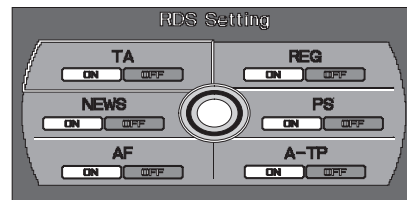

Систему RDS можно активировать или отключить. Чтобы активировать систему RDS и выбрать определенную функцию, нажмите на кнопку AUDIO для отображения окна аудиосистемы на дисплее. Затем нажмите на нижнюю часть селектора и поверните рукоятку интерфейсного переключателя для выбора окна с заголовком RDS.

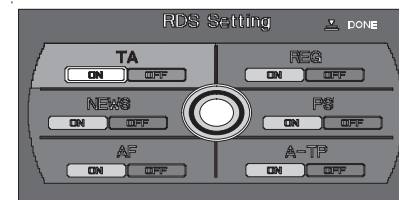

ВЫБРАНА ФУНКЦИЯ TA ON

Нажмите на кнопку селектора ENTER (Ввод). Вы увидите шесть функций системы RDS, которые можно настроить. Поверните интерфейсный переключатель, чтобы выбрать нужную функцию, затем подтвердите свой выбор, нажав на кнопку ENTER.

Ниже дано описание функций RDS. Для перехода от одной функции к другой нажимайте на селектор или поворачивайте ручку интерфейсного переключателя.





Аудиосистема

Функция AF - поиск альтернативных частот радиостанции

Функция NEWS – настройка на радиостанции, передающие новости

Функция TA – прием сообщений дорожных служб

Функция REG – настройка на местные радиостанции

Функция PS – вывод на дисплей наименования радиостанции

Функция A-TP – автоматическая настройка на станции, передающие дорожные сообщения

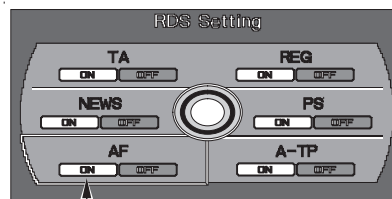

ВЫБРАНА ФУНКЦИЯ AF

Для активации функций RDS выберите AF ON, поворачивая интерфейсный переключатель. Для отключения функций RDS выберите AF OFF. Нажмите на кнопку селектора ENTER (Ввод).

Функция TA (дорожные сообщения) – Данная функция переводит аудиосистему в режим ожидания передачи сообщений дорожных служб. Эту функцию можно также активировать или отключить, нажимая на кнопку TA/PTY панели управления аудиосистемой.

Функция NEWS (новости) – Данная функция обеспечивает автоматическую перенастройку радиоприемника на частоты радиопрограмм, передающих краткие новости.

Функция AF (альтернативные частоты) – Данная функция обеспечивает автоматическую перенастройку радиоприемника на альтернативные частоты требуемой вам радиопрограммы в пределах сети RDS.

Функция REG (региональные радиостанции) – Постоянная настройка на местные радиостанции без изменения частоты настройки даже при слабом сигнале.

Функция PS (название радиостанции) – Вывод на дисплей наименования прослушиваемой радиостанции.



Аудиосистема

Функция А-ТР – автоматическая настройка на станции, передающие дорожные сообщения.

Через 5 секунд после окончания настройки система автоматически возвращается в обычный режим работы аудиодисплея. Вы также можете отменить режим настройки, нажав на нижнюю часть селектора.

Если сигнал радиостанции RDS становится настолько слабым, что радиоприемник уже не может его принимать, система сохраняет последнюю частоту настройки, которая выводится на дисплей вместо наименования радиостанции.

В некоторых странах использование преимуществ системы RDS неосуществимо, так как ни одна местная радиостанция не обеспечивает передачу радиоданных.

Информация о принимаемой радиостанции

При настройке на радиостанцию RDS с дисплея исчезает частота приема, которая заменяется либо на наименование радиостанции, либо на тип радиопрограммы (PTY). Чтобы изменить информацию, выведенную на дисплей, с наименования радиостанции на тип радиопрограммы или наоборот, нажмите на кнопку TA/PTY и удерживайте ее не менее двух секунд. Более подробная информация о системе PTY приведена на стр. 289.

Режим ожидания передачи дорожных сообщений (TA)

Если нажать и отпустить кнопку TA/PTY, то система перейдет в режим ожидания передачи дорожных сообщений, а на дисплее появится индикатор TA.

Если выбран режим автоматической настройки на станции, передающие дорожные сообщения (A-TR ON), то на дисплее появляется индикатор TR. Он указывает на возможность приема дорожных сообщений от станций, передающих информацию этого типа.

Благодаря перекрестным ссылкам, передачи дорожных сообщений могут приниматься во время вещания радиостанций, передающих программы других типов, в пределах той же сети RDS.

Вы также можете прослушивать информацию о дорожном движении во время воспроизведения компакт-диска. Если до начала прослушивания диска или кассеты радиоприемник был настроен на станцию, передающую дорожную информацию, то аудиосистема автоматически приостановит воспроизведение диска, как только начнется передача дорожного сообщения. При этом на дисплей должен быть выведен индикатор TA-INFO. По окончании передачи дорожного сообщения система вернется к воспроизведению диска.



Аудиосистема

Вы можете отрегулировать громкость во время передачи дорожного сообщения, поворачивая рукоятку регулирования громкости (VOL). Уровень громкости запоминается, и следующее дорожное сообщение будет транслироваться с той же громкостью. Вы не можете установить громкость ниже некоторого минимального уровня, задаваемого системой. Громкость передач типа PTY NEWS (Новости) и PTY ALARM (Экстренное сообщение) также можно отрегулировать (см. стр. 293).

Если аккумуляторная батарея автомобиля разрядится или будет отсоединена, то по умолчанию также будет установлен 9-й уровень громкости передачи дорожных сообщений.

Для отключения функции приема дорожных сообщений нажмите еще раз на кнопку TA/PTY. При этом индикатор TA исчезнет с дисплея. Вы также можете включать и выключать функцию TA с помощью интерфейса навигационной системы (см. стр. 285).

Если режим TA активен, то при автоматическом поиске аудиосистема будет настраиваться только на радиостанции, передающие дорожные сообщения (TP).

Отображение на дисплее типа радиопрограммы (PTY)

На дисплее отображается тип принимаемой радиопрограммы, передаваемой выбранной радиостанцией RDS. Например, если станция передает радиопостановку, то на дисплее появляется индикатор DRAMA. Если передается научно-популярная программа, то на дисплее появляется индикатор SCIENCE. Основные типы радиопрограмм перечислены ниже, на стр. 291.

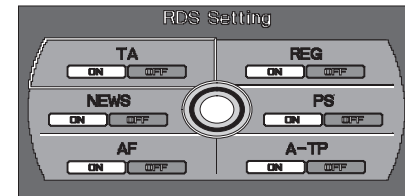

Чтобы активировать функцию PTY, нажмите на кнопку AUDIO для отображения окна аудиосистемы на дисплее навигационной системы, а затем нажмите на нижнюю часть селектора интерфейсного переключателя. Затем поверните интерфейсный переключатель для выбора функции PTY и подтвердите ваш выбор, нажав на кнопку ENTER (Ввод).

Аудиосистема

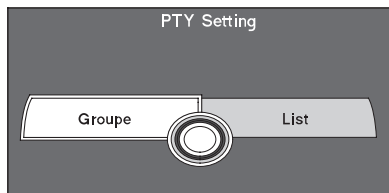

Вы увидите окно настройки функции PTY. В окне вы можете выбрать одну из опций: Group (группа) или List (список). Выберите нужную опцию. Для этого поворачивайте интерфейсный переключатель, или нажимайте на правую или левую сторону селектора.

Вы также можете перейти к выбору типа радиопрограмм, нажав на кнопку TA/PTY, которая находится на панели управления аудиосистемой, и удерживая эту кнопку более 2-х секунд.

ОПЦИЯ GROUP (группа)

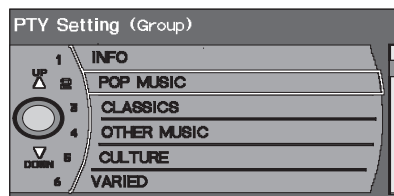

Выбрав опцию Group (группа) или List (список), подтвердите ваш выбор, нажав на кнопку ENTER (Ввод). На экране появится тематический перечень радиопрограмм. Нажав на верхнюю часть селектора, вы перейдете к следующему окну дисплея, а нажав на его нижнюю часть – к предыдущему окну. Выберите тип радиотрансляции, поворачивая ручку интерфейсного переключателя. Подтвердите ваш выбор, нажав на кнопку ENTER (Ввод).

ОПЦИЯ LIST (список)

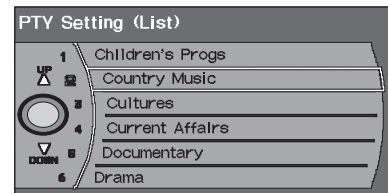



Аудиосистема

Группы программ РТУ:

INFO: Информация общего характера, полезные советы.

POP MUSIC: Популярная музыка.

CLASSICS: Классическая музыка.

OTHER MUSIC: Разная музыка: рок и блюз и т.д.

CULTURE: Любые передачи о национальной или местной культуре.

VARIED: Разнообразные развлекательные передачи.

Список программ РТУ:

Ниже перечислены основные типы радиопрограмм, доступные системе РТУ.

News: Краткие новости – факты, события, комментарии, репортажи и т.д.

Current Affairs: Тематические подробные новости.

Information: Информация общего характера, полезные советы.

Sport: Спортивные передачи.

Education: Образовательные программы.

Drama: Радиопостановки и сериалы.

Cultures: Любые передачи о национальной или местной культуре.

Science: Научно-популярные программы о природе, науке и технике.

Varied Speech: Разнообразные развлекательные передачи.

Pop Music: Популярная музыка.

Rock Music: Современная музыка в стиле «рок».

Easy Listening: Легкая музыка.

Light Classics M: Классическая музыка, легкая для восприятия.

Serious Classics: Классическая музыка.

Other Music: Разная музыка: рок и блюз и т.д.

Weather/Metr: Прогноз погоды.

Finance: Коммерческая информация.

Children's Progs: Детские программы.

Phone In: Телефонные программы.

Travel/Touring: Отдых и туризм.

ПРОДОЛЖЕНИЕ НА СЛЕДУЮЩЕЙ СТРАНИЦЕ



Аудиосистема

Jazz Music: Джаз.

Country: Музыка в стиле Кантри.

Nation M: Национальная музыка.

Oldies M: Музыка, которая нравится пожилым людям.

Folk Music: Народная музыка.

Social: Программы об общественной жизни.

Religion: Религиозные программы.

Documentary: Факты и комментарии.

Leisure: Хобби, развлечения, отдых.

После того как вы выберете тип радиопрограммы, система будет искать радиостанцию, передающую программу этого типа (с тем же кодомPTY). При первом обращении к функции выбора типа программы система устанавливает тип NEWS (Новости), согласно заводским настройкам.

Выбрав тип радиопрограммы, не позже, чем через 5 секунд нажмите на любую сторону клавиши SEEK/SKIP. Система приступит к поиску станцииPTY данного типа. При отсутствии подходящей радиостанции система через 5 секунд выводит на дисплей сообщение NOPTY и выходит из режима поиска.

Если выбранная радиостанция RDS не передает информацию о типе программы, на дисплей выводится сообщение NOPTY. Если приемник настроен не на RDS-станцию, то на дисплей на 5 секунд выводится сообщение NO RDS (Не RDS-станция).

Режим настройки типа программы отменяется через 5 секунд после прекращения выбора типа радиопрограммы поворотом рукоятки интерфейсного переключателя.

Некоторые радиостанции могут передавать информацию, не совпадающую с названием типа радиопрограммы.

В режиме поиска радиостанций, передающих программы данного типа, настройка выполняется в FM-диапазоне с шагом 50 кГц. При переходе к настройке функций AF или TA шаг настройки увеличивается до 100 кГц.



Прерывание воспроизведения диска для прослушивания новостей

Чтобы активировать данную функцию, нажмите на кнопку AUDIO для отображения окна аудиосистемы на дисплее навигационной системы, а затем нажмите на нижнюю часть селектора интерфейсного переключателя. Затем поверните интерфейсный переключатель для выбора функции PTY и подтвердите ваш выбор, нажав на кнопку ENTER (Ввод).

Вы можете также активировать данную функцию, нажав на кнопку TA/PTY и удерживая ее дольше двух секунд.

Затем поверните интерфейсный переключатель для выбора типа программы NEWS (Новости) и подтвердите ваш выбор, нажав на кнопку ENTER (Ввод). Нажмите на селектор или поверните ручку интерфейсного переключателя, чтобы выбрать положение ON (Включено) и подтвердите ваш выбор, нажав на кнопку ENTER (Ввод). На обоих дисплеях появятся символы NEWS (Новости).

На время прослушивания компакт-диска система запоминает последнюю настроенную FM-станцию сети PTY. Если данная функция активна, то при передаче новостей в диапазоне FM система приостанавливает воспроизведение компакт-диска и переходит к транслированию новостей.

Вы можете независимо отрегулировать громкость передачи новостей. О регулировке уровня громкости см. стр. 289.

При изменении типа передаваемой информации, а также при невозможности приема радиостанции в течение 10 секунд из-за слабого сигнала, система автоматически возвращается в режим воспроизведения компакт-диска.

Ваша аудиосистема обеспечивает несколько видов прерываний, в том числе при передаче дорожных сообщений (TA). При этом высший приоритет имеет функция, которая была активирована первой. Чтобы активировать прерывание, вызываемое любой другой функцией, текущую активную функцию следует отключить.

Экстренные сообщения PTY

Код ALARM (Тревога) используется при передаче экстренных сообщений, таких как природные катаклизмы. При получении данного кода на дисплее появляется сообщение ALARM, и изменяется уровень громкости. По окончании передачи экстренного сообщения система возвращается к нормальному режиму работы.



Аудиосистема

Регулировка качества звука

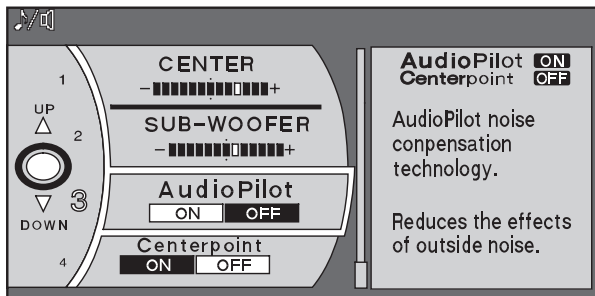
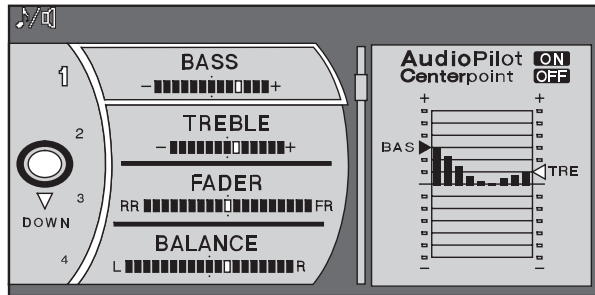

Вы можете отрегулировать качество звука, пользуясь дисплеем навигационной системы. Для этого нажмите на кнопку AUDIO для отображения окна аудиосистемы на дисплее, а затем нажмите на нижнюю часть селектора интерфейсного переключателя. Поворачивайте рукоятку интерфейсного переключателя, пока на дисплее не появится пиктограмма  (Регулировка звука), а затем подтвердите ваш выбор, нажав на кнопку ENTER (Ввод).

BASS – тембр низких частот.

TREBLE – тембр высоких частот.

FADER – баланс громкости передних и задних акустических колонок.

BALANCE – баланс громкости правых и левых акустических колонок (стереобаланс).

CENTER – громкость центральной акустической колонки.

SUBWOOFER – громкость сабвуфера.





Аудиосистема

AudioPilot® - Цифровой процессор компании Bose, который контролирует качество звука в салоне и компенсирует нежелательные посторонние шумы, не изменяя уровень громкости и тембр акустической системы.

Поворотом рукоятки интерфейсного переключателя установите значение ON (Включено) или OFF (Выключено), а затем нажмите на кнопку ENTER для подтверждения вашего выбора. На дисплее появится соответствующий индикатор (ON или OFF).

Centerpoint® — Пятиканальный процессор цифровой обработки сигналов компании Bose обеспечивает высококачественное объемное звучание даже обычных стереофонических компакт-дисков.

Поворотом рукоятки интерфейсного переключателя установите значение ON (Включено) или OFF (Выключено), а затем нажмите на кнопку ENTER для подтверждения вашего выбора. На дисплее появится соответствующий индикатор (ON или OFF).

ПРИМЕЧАНИЕ: Система Centerpoint® работает только при прослушивании дисков типа CD (CD-DA). В других режимах (например, при прослушивании радиотрансляции в диапазонах AM/FM) система Centerpoint® автоматически отключается.

AudioPilot® и Centerpoint® - зарегистрированные торговые марки корпорации Bose.

Для настройки уровня по выбранному параметру поворачивайте рукоятку интерфейсного переключателя, а затем нажмите на кнопку ENTER (Ввод). Текущие установочные параметры звука отображаются на дисплее.

Подсветка пульта управления аудиосистемой
Вы можете отрегулировать яркость подсветки пульта управления аудиосистемой с помощью рукоятки регулирования яркости подсветки приборной панели (см. стр.203). Подсветка пульта управления автомагнитолой автоматически включается при повороте ключа зажигания в положение ON (II) даже при выключенной аудиосистеме.



Аудиосистема

Воспроизведение компакт-дисков

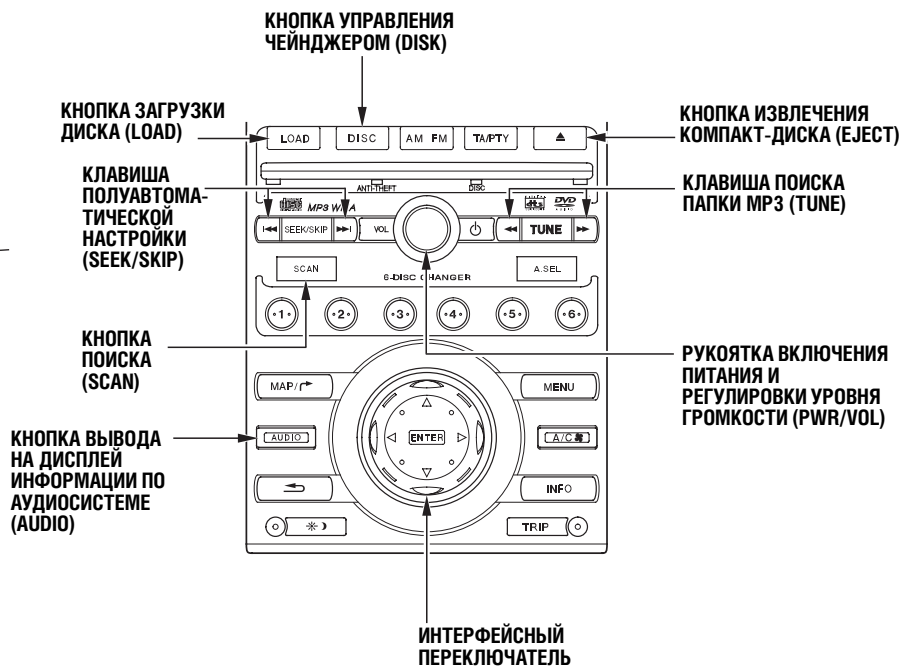
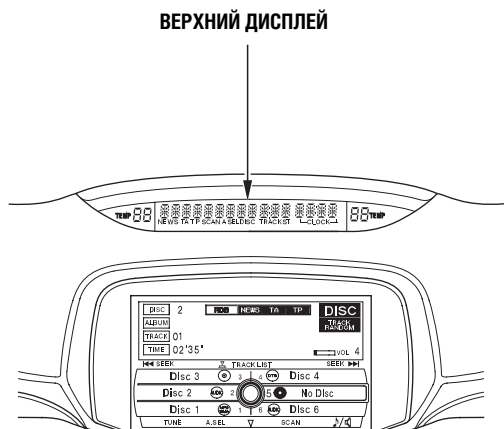

Для автомобилей с правым расположением рулевой колонки используются такие же органы управления, однако их местоположение может отличаться от изображенного на рисунке. На иллюстрациях и в тексте все объяснения даны применительно к автомобилям с левым расположением рулевой колонки.



Использование проигрывателя компакт-дисков

Для управления CD-плеером или CD-чейнджером используются те же рукоятки и кнопки, которыми вы пользуетесь для настройки радиоприемника. Проигрывателем компакт-дисков можно пользоваться при следующих положениях ключа в замке зажигания: ACCESSORY (I) (Вспомогательные потребители энергии) и ON(II) (Зажигание включено).

ВНИМАНИЕ

Не пользуйтесь дисками с наклеенными на них ярлыками. Ярлык может подогнуться и заклинить в механизме плеера.

Аудиосистема может воспроизводить самостоятельно записанные диски типа CD-R и CD-RW, в том числе в сжатых форматах MP3 или WMA. При проигрывании диска MP3 на дисплее аудиосистемы и на верхнем дисплее появится индикатор MP3. При проигрывании диска WMA на обоих дисплеях появятся индикаторы WMA. Максимальное количество папок не должно превышать 99, а число звуковых дорожек не должно превышать 255. Если диск имеет сложную структуру, то перед его воспроизведением может произойти задержка, требуемая для считывания системой структуры диска.

Данная аудиосистема не предназначена для воспроизведения видеодисков и DVD.

Характеристики совместимости с форматом файлов MP3:

- Частотная характеристика: 32/44,1/48 кГц (MPEG1) 24/22,05/16 кГц (MPEG2)
- Скорость аудиопотока (Bit rate): 32/40/48/56/64/80/96/ 112/128/160/192/224/256/320 кбит/с (MPEG1) 8/16/24/32/40/48/56/64/80/96/ 112/128/160 кбит/с (MPEG2)
- Совместимость с переменным значением скорости аудиопотока; допускается мультисессионная запись.
- Максимальное число уровней вложения каталогов (включая корневой каталог): 8 уровней

Характеристики совместимости с форматом файлов WMA:

- Частотная характеристика: 32/44,1/48 кГц
- Скорость аудиопотока (Bit rate): 48/64/80/96/128/160/ 192 кбит/с
- Совместимость с переменным значением скорости аудиопотока; допускается мультисессионная запись.
- Максимальное число уровней вложения каталогов (включая корневой каталог): 8 уровней

DTS™ – зарегистрированная торговая марка компании Digital Theater System, Inc.

При воспроизведении дисков в сжатом формате WMA данный CD-плеер не может проигрывать файлы типа DRM. Обнаружив файл типа DRM на диске, система на несколько секунд выводит на дисплей сообщение “FORMAT” (Недопустимый формат файла). После этого система переходит к поиску и воспроизведению допустимого файла из текущей или иной папки диска.

ПРОДОЛЖЕНИЕ НА СЛЕДУЮЩЕЙ СТРАНИЦЕ



Аудиосистема

Использование проигрывателя компакт-дисков

Для одновременной загрузки нескольких дисков выполните следующее:
При положении ACCESSORY (I) или ON (II) ключа зажигания нажмите на кнопку LOAD (Загрузка) и удерживайте ее до подачи звукового сигнала и появления на верхнем дисплее индикатора LOAD.

Вставьте компакт-диск в загрузочную щель проигрывателя. Продвиньте диск приблизительно на половину его диаметра, после чего проигрыватель автоматически загрузит диск до конца.

После того, как на дисплее снова появится индикатор LOAD, вставьте следующий диск в загрузочную щель проигрывателя.

Повторяйте процедуру, пока не загрузите все 6 дисков. После окончания загрузки проигрыватель начнет воспроизведение последнего загруженного диска. Если вы загружаете меньше шести дисков, то система после 15-секундного ожидания прекращает процедуру загрузки, и начинает воспроизведение диска, который был загружен последним.

Загрузка одного диска:
Нажмите и отпустите кнопку LOAD (Загрузка).

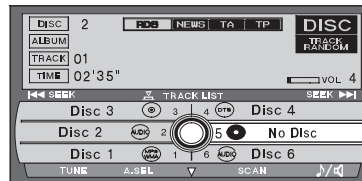

Для пустого слота в магазине чейнджера на дисплей выводится сообщение NO DISK (Нет диска). Как только вы увидите зеленый индикатор загрузки и сообщение LOAD на верхнем дисплее, вставьте диск в загрузочную щель. Продвиньте диск приблизительно на половину его диаметра, после чего проигрыватель автоматически загрузит диск до конца.

Вы можете выбрать слот для загрузки диска. Выберите слот поворотом рукоятки интерфейсного переключателя, а затем нажмите на кнопку ENTER (Ввод). После этого процедура загрузки активируется автоматически. Если вы не выбрали слот, то система загрузит диск в первый пустой слот магазина.

Если нажать кнопку LOAD во время воспроизведения диска, то система прекратит воспроизведение, и начнет процедуру загрузки. По окончании загрузки система перейдет к воспроизведению только что загруженного диска.

Для активации CD-чейнджера нажмите на кнопку DISK. Система перейдет к воспроизведению последнего диска, загруженного в чейнджер. Номер текущего диска выводится на дисплей.

Для выбора другого диска нажмите на соответствующую цифровую кнопку (на одну из кнопок фиксированной настройки) или поверните рукоятку интерфейсного переключателя, а затем нажмите и отпустите кнопку ENTER.



На данном CD-плеере вы не можете проигрывать диски диаметром 8 см.

Если на проигрываемом компакт-диске есть текстовая информация, вы прочтете с дисплея наименование диска, наименование записи, и возможно иные данные. Если проигрывается диск в сжатом формате MP3 или WMA, то на дисплее отображаются: номер папки, имя файла и время воспроизведения. Система будет непрерывно проигрывать компакт-диск до тех пор, пока вы не измените режим работы аудиосистемы. При проигрывании компакт-диска, на котором нет текстовой информации, на дисплей выводится только номер звуковой дорожки и время.

Вы можете управлять функциями аудиосистемы с ее панели управления, не используя органы управления дисплеем навигационной системы. Настройки аудиосистемы будут показаны на верхнем дисплее. При работающей навигационной системе вы также увидите настройки аудиосистемы на верхнем дисплее.

Для отображения информации аудиосистемы на дисплее навигационной системы следует нажать на кнопку AUDIO. При использовании дисплея навигационной системы вы можете «прокручивать» выведенную информацию аудиосистемы и задавать настройки, пользуясь интерфейсным поворотным переключателем. На дисплее вы увидите индикатор ▲, ▼, ◀ или ▶. Эти индикаторы показывают место нажатия на четырехпозиционный селектор интерфейсного переключателя.

Более подробные сведения об использовании интерфейсного поворотного переключателя были даны выше, на стр. 266.

Выбор дорожки или файла

Во время воспроизведения диска вы можете выбрать другую звуковую дорожку или файл MP3 (WMA), воспользовавшись клавишей SEEK/SKIP.

При использовании диска в формате MP3 или WMA нужно сначала выбрать нужную папку с помощью рукоятки TUNE, а затем файл с помощью клавиши SEEK/SKIP.

Клавиша полуавтоматической настройки (SEEK/SKIP) - Каждый раз, когда вы нажимаете и отпускаете сторону ►►| клавиши SEEK/SKIP, плеер переходит к началу следующей дорожки диска (или к следующему файлу диска MP3 или WMA). Если нажать и отпустить сторону |◀◀ клавиши, то система перейдет к началу текущей дорожки. Если еще раз нажать и отпустить ту же сторону клавиши, система перейдет к началу предыдущей дорожки и т.д.

Для быстрого проигрывания звуковой дорожки вперед или назад, нажмите и удерживайте, соответственно, сторону |◀◀ или ►►| клавиши SEEK/SKIP.

ПРОДОЛЖЕНИЕ НА СЛЕДУЮЩЕЙ СТРАНИЦЕ



Аудиосистема

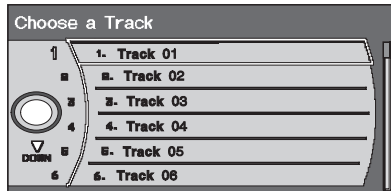

Вы можете выбрать для прослушивания запись из списка, выведенного на дисплей. Нажмите на кнопку AUDIO, чтобы перейти в окно дисплея аудиосистемы, а затем нажмите на клавишу ENTER, встроенную в селектор интерфейсного переключателя, чтобы перейти в режим выбора из списка. Текущая дорожка выделена цветовой полосой. Для выбора другой дорожки поворачивайте рукоятку интерфейсного переключателя, а затем нажмите на кнопку ENTER (Ввод) для подтверждения своего выбора.

Если диск не сопровождается текстовой информацией, наименование записи не будет выведено на дисплей. В этом случае на дисплей выводится только порядковый номер звуковой дорожки.

Выбор папки MP3 или WMA - Для выбора папки и перехода к ее первой записи нажмите на любую сторону переключателя TUNE. При нажатии на сторону ►► переключателя происходит переход к следующей папке, а при нажатии на сторону ◄◄ — к началу текущей папки. Если еще раз нажать и отпустить ту же сторону клавиши, система перейдет к началу предыдущей дорожки и т.д.

Вы можете также выбрать папку с помощью аудиодисплея. Нажмите на кнопку AUDIO, чтобы перейти в окно дисплея аудиосистемы, а затем нажмите на клавишу ENTER, встроенную в селектор интерфейсного переключателя, чтобы перейти в режим выбора из списка.



Поворачивайте рукоятку интерфейсного переключателя вправо или влево, чтобы перейти к нужной папке. Текущая папка выделена цветовой полосой. Чтобы увидеть другие папки, воспользуйтесь селектором интерфейсного переключателя. Нажмите на его верхнюю сторону, чтобы вывести на дисплей следующие папки или на нижнюю сторону, чтобы вывести предыдущие папки. Подтвердите ваш выбор, нажав на кнопку ENTER (Ввод).





Аудиосистема

Повторное воспроизведение (TRACK/FILE REPEAT) – многократное непрерывное воспроизведение одной записи (или файла MP3, WMA).

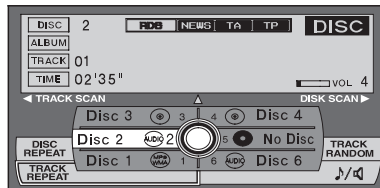

Нажмите на кнопку AUDIO, чтобы вывести на дисплей информацию аудиосистемы, а затем нажмите на селектор интерфейсного переключателя. Выберите функцию TRACK REPEAT (Повторное воспроизведение записи), поворачивая рукоятку интерфейсного переключателя. Подтвердите ваш выбор, нажав на кнопку ENTER (Ввод). На дисплее появится сообщение TRACK REPEAT (Повторное воспроизведение записи).

Для прекращения повторного воспроизведения записи еще раз выберите функцию TRACK REPEAT, как было изложено выше, или нажмите на любую сторону клавиши SEEK/SKIP.

Диски MP3 и WMA

Повторное воспроизведение всех записей в папке (FOLDER REPEAT) - При активации данной функции все файлы, записанные в выбранной папке в сжатом формате MP3 или WMA, будут непрерывно проигрываться в порядке их записи на диске.

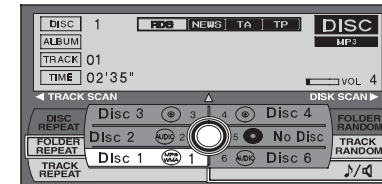

Нажмите на кнопку AUDIO, чтобы вывести на дисплей информацию аудиосистемы, а затем нажмите на селектор интерфейсного переключателя. Выберите функцию FOLDER REPEAT (Повторное воспроизведение записей в папке), поворачивая рукоятку интерфейсного переключателя. Подтвердите ваш выбор, нажав на кнопку ENTER (Ввод). На дисплее появится сообщение FOLDER REPEAT (Повторное воспроизведение записей в папке). Для прекращения повторного воспроизведения записи еще раз выберите функцию FOLDER REPEAT, как было изложено выше, а затем нажмите на кнопку ENTER.



Аудиосистема

DISC REPEAT - Повторное воспроизведение всех записей текущего диска.

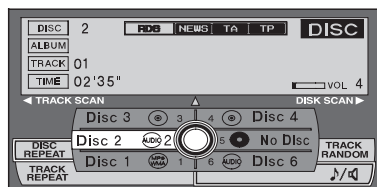

Нажмите на кнопку AUDIO, чтобы вывести на дисплей информацию аудиосистемы, а затем нажмите на селектор интерфейсного переключателя. Выберите функцию DISC REPEAT (Повторное воспроизведение всех записей на диске), поворачивая рукоятку интерфейсного переключателя. Подтвердите ваш выбор, нажав на кнопку ENTER (Ввод). На дисплее появится сообщение DISC REPEAT (Повторное воспроизведение всех записей на диске).

Для прекращения повторного воспроизведения записей диска еще раз выберите функцию DISC REPEAT, как было изложено выше, а затем нажмите на кнопку ENTER.

TRACK RANDOM (Воспроизведение всех записей диска в случайном порядке) - В данном режиме все записи активного диска (или все файлы всех папок диска MP3 или WMA) будут воспроизводиться в случайной последовательности.

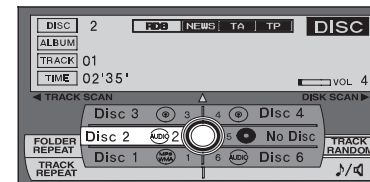

Нажмите на кнопку AUDIO, чтобы вывести на дисплей информацию аудиосистемы, а затем нажмите на селектор интерфейсного переключателя. Выберите функцию TRACK RANDOM (Повторное воспроизведение записей на диске в случайном порядке), поворачивая рукоятку интерфейсного переключателя. Подтвердите ваш выбор, нажав на кнопку ENTER (Ввод). На дисплее появится сообщение TRACK RANDOM (Повторное воспроизведение всех записей на диске в случайном порядке). Для прекращения повторного воспроизведения еще раз выберите функцию TRACK RANDOM, как было изложено выше, а затем нажмите на кнопку ENTER.



Аудиосистема

Повторное воспроизведение всех записей в папке в случайном порядке (FOLDER RANDOM) - При активации данной функции все файлы, записанные в выбранной папке в сжатом формате, будут воспроизводиться в случайной последовательности, а не в той последовательности, в которой они расположены в папке.

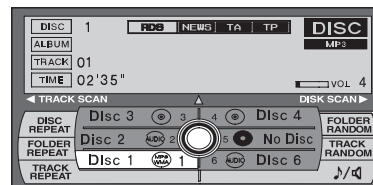

Нажмите на кнопку AUDIO, чтобы вывести на дисплей информацию аудиосистемы, а затем нажмите на селектор интерфейсного переключателя. Выберите функцию FOLDER RANDOM (Повторное воспроизведение записей в папке в случайном порядке), поворачивая рукоятку интерфейсного переключателя. Подтвердите ваш выбор, нажав на кнопку ENTER (Ввод). На дисплее появится сообщение FOLDER RANDOM (Повторное воспроизведение записей в папке в случайном порядке).

Для прекращения повторного воспроизведения записи еще раз выберите функцию FOLDER RANDOM, как было изложено выше, а затем нажмите на кнопку ENTER.

Для отмены данного режима можно также сменить папку поворотом рукоятки TUNE.

ПРОДОЛЖЕНИЕ НА СЛЕДУЮЩЕЙ СТРАНИЦЕ

Системы, облегчающие использование автомобиля **303**



Аудиосистема

TRACK SCAN (Поиск нужной записи компакт-диска) - Функция TRACK SCAN обеспечивает воспроизведение коротких фрагментов всех звуковых дорожек (или файлов MP3 или WMA) в том порядке, в каком они записаны на компакт-диске. Для выполнения поиска требуемой записи нажмите и удерживайте кнопку SCAN. На экране дисплея появится индикатор TRACK SCAN. CD-плеер будет воспроизводить 10-секундные фрагменты каждой дорожки диска (каждого файла в папке). Чтобы прервать поиск, нажмите на кнопку SCAN еще раз, и плеер перейдет к воспроизведению последней записи.

Для отмены данного режима можно также нажать на любую сторону клавиши SEEK/SKIP.

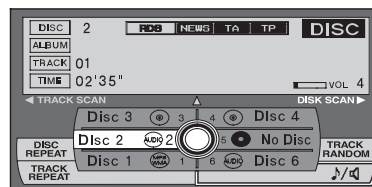

Вы можете также найти нужную запись с помощью аудиодисплея. Нажмите на кнопку AUDIO, чтобы вывести на дисплей информацию аудиосистемы, а затем нажмите на селектор интерфейсного переключателя. Нажмите на левую сторону селектора, чтобы выбрать режим поиска записи. На дисплее появится сообщение TRACK SCAN (Поиск записи). Для отмены этой функции снова нажмите на левую сторону селектора.

DISC SCAN – Поиск требуемой записи на всех дисках, загруженных в CD-чейнджер. Для выполнения поиска требуемой записи нажмите на кнопку SCAN и удерживайте ее дольше двух секунд.



Аудиосистема

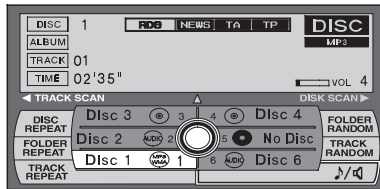

Вы можете также искать нужную запись на всех дисках с помощью аудиодисплея. Нажмите на кнопку AUDIO, чтобы вывести на дисплей информацию аудиосистемы, а затем нажмите на селектор интерфейсного переключателя. Нажмите на правую сторону селектора, чтобы выбрать режим поиска записи. На дисплее появится сообщение DISC SCAN (Поиск записи на всех дисках). Для отмены этой функции снова нажмите на правую сторону селектора.

Окончание прослушивания компакт-диска

Для извлечения компакт-диска из проигрывателя во время его воспроизведения нажмите на кнопку EJECT. На экране дисплея появится индикатор EJECT (Извлечение диска). Как только вы вынете диск из загрузочной щели, аудиосистема возвратится в предыдущий режим работы. Кроме того, система активирует режим загрузки дисков, и вы можете загрузить другой компакт-диск. Если вы этого не сделаете, то режим загрузки будет отменен, а аудиосистема возвратится в предыдущий режим работы.

Если после нажатия кнопки EJECT вы оставите диск в загрузочной щели, то через 10 секунд плеер снова загрузит его в рабочее положение и перейдет в режим ожидания. Если вы желаете перейти к воспроизведению диска, нажмите на кнопку DISC.



Аудиосистема

Чтобы извлечь из чейнджера другой диск, выберите его, нажав на соответствующую его номеру кнопку фиксированной настройки или повернув рукоятку интерфейсного переключателя, а затем нажмите на кнопку ENTER. Как только начнется воспроизведение диска, нажмите на кнопку EJECT.

Если вы нажмете на кнопку EJECT во время прослушивания радиопрограммы или при выключенной аудиосистеме, будет извлечен диск, который воспроизводился последним. После этого вы можете снова нажать на кнопку EJECT, чтобы извлечь следующий диск и т.д. Прделав эту процедуру 6 раз, вы извлечете все диски из магазина CD-чейнджера.

Вы можете извлечь диск даже при выключенном зажигании.
Чтобы извлечь один диск, нажмите и отпустите кнопку EJECT.
Чтобы извлечь все диски, нажмите и удерживайте кнопку EJECT.

Если вы выключите аудиосистему во время прослушивания диска с помощью рукоятки POWER/VOL или выключив зажигание, то диск останется в плеере. При следующем включении аудиосистемы воспроизведение диска продолжится с того места, на котором оно было прервано.



Аудиосистема

Сообщение об ошибке	Причина неисправности	Метод устранения неисправности
 ISC	Невозможность фокусировки лазерного луча считывающего устройства	Нажмите кнопку EJECT и извлеките компакт-диск из проигрывателя. Проверьте сообщение об ошибке. Снова вставьте диск (диски) в проигрыватель. Если код неисправности не исчез с дисплея, а также если вы не смогли извлечь диск, обратитесь к дилеру компании Honda.
ERROR	Механическая неисправность	Нажмите кнопку EJECT и извлеките компакт-диск (или все диски) из проигрывателя. Проверьте сообщение об ошибке. Снова вставьте диск (диски) в проигрыватель. Если код неисправности не исчез с дисплея, а также если вы не смогли извлечь диск, обратитесь к дилеру компании Honda.
HOT	Перегрев проигрывателя компакт-дисков	Код должен исчезнуть с дисплея после охлаждения плеера до нормальной температуры.

Неисправности CD-чейнджера

Если на дисплей аудиосистемы выводится код неисправности, определите причину неисправности с помощью таблицы, расположенной справа на этой странице. Если вы не сумеете самостоятельно устранить неисправность, обратитесь к вашему дилеру.

Общие сведения

- При самостоятельной записи компакт-дисков типа CD-R и CD-RW пользуйтесь только высококачественными «болванками», предназначенными для записи музыки.
- Компакт-диски типа CD-R и CD-RW после окончания записи на них должны быть закрыты.
- Пользуйтесь только стандартными компакт-дисками круглой формы. Диски иной формы могут повредить CD-плеер.
- Во избежания повреждения компакт-дисков, обращайтесь с ними осторожно.

ВНИМАНИЕ

Не пользуйтесь дисками с наклеенными на них ярлыками. Ярлык может подогнуться и заклинить в механизме плеера.



Аудиосистема

Проигрывание аудиодисков DVD

Пользуйтесь ранее описанными органами управления.

Уход за компакт-дисками

Храните диски в упаковке, защищающей их от пыли и других загрязнений. Располагайте диски в местах, защищенных от влаги, прямых солнечных лучей и любых источников сильного нагрева.

Очищайте диски мягкой чистой тканью. Протирайте диски, перемещая ткань радиально, от центра к периферии диска.

Иногда на краях внешней окружности и центрального отверстия нового диска имеется шероховатость, образованная мелкими пластмассовыми заусенцами. При проигрывании такого компакт-диска частицы пластмассы могут попасть на рабочую поверхность диска, что приведет к сбою фокусировки лазерного луча и другим проблемам. Поэтому перед использованием такого диска проведите боковой поверхностью карандаша по его краям и протрите диск.

Следите за тем, чтобы в CD-плеер или магазин CD-чейнджера не попали посторонние объекты или мусор.

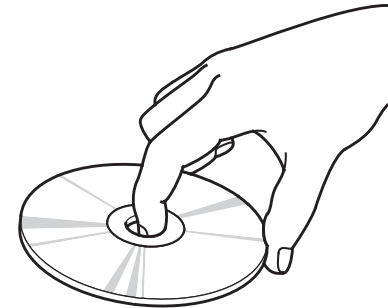

Держите компакт-диск только за внешний край и за центральное отверстие, не прикасайтесь пальцами к плоским поверхностям диска. Не допускайте загрязнения компакт-дисков следами от рук, жидкостями и т.д. Не пишите на дисках фломастером и не наклеивайте на них ярлыки. В противном случае возможны проблемы с воспроизведением компакт-диска. Кроме того, неисправный диск может заклинить в проигрывателе.





Дистанционное управление аудиосистемой

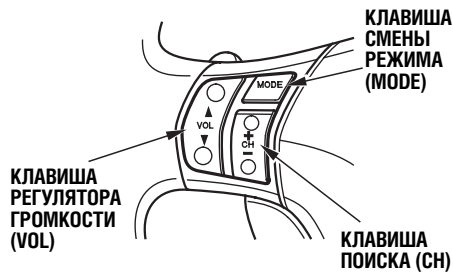

На рулевом колесе расположен пульт дистанционного управления аудиосистемой с тремя клавишами. Эти клавиши позволяют управлять основными функциями аудиосистемы, не снимая рук с рулевого колеса.

Клавиша MODE позволяет изменить режим работы аудиосистемы. Последовательные нажатия на клавишу приводят к следующему изменению режимов: смена частотных диапазонов радиоприемника (FM1, FM2, AM или MW), а для некоторых аудиосистем также LW), затем переход к прослушиванию компакт-диска (если диск загружен).

Клавиша VOL предназначена для увеличения (▲) или уменьшения (▼) уровня громкости. Удерживайте нужную сторону клавиши, пока не установится требуемый уровень громкости, затем отпустите ее.

Смена станций радиоприемника выполняется с помощью клавиши CH. При кратком нажатии на сторону (+) клавиши система переходит к следующей станции фиксированной настройки в заданном диапазоне. При нажатии на сторону (–) клавиши CH система переходит к предыдущей станции.

Для активации функции поиска станции по всему диапазону нажмите на сторону (+) или (–) клавиши CH и удерживайте ее. Радиоприемник отыскивает в текущем диапазоне радиостанцию с сильным сигналом и настраивается на нее.

Если в CD-чейнджер загружены несколько дисков, то при каждом длительном нажатии на сторону + клавиши CH система переходит к началу следующего диска. При каждом длительном нажатии на сторону — клавиши система переходит к началу предыдущего диска.

При воспроизведении компакт-диска система переходит к следующей дорожке (или к следующему файлу MP3* или WMA*) при каждом нажатии на сторону (+) клавиши CH. При первом нажатии на сторону (–) клавиши CH система переходит к началу текущей дорожки (текущего файла). При следующем нажатии на сторону (–) клавиши система переходит к началу предыдущей дорожки (предыдущего файла). На верхний дисплей выводится номер дорожки диска или файла MP3 (WMA).

При использовании дисков MP3 или WMA вы можете использовать функцию поиска папок. Для перехода к первому файлу следующей папки нажмите на сторону (+) клавиши CH и удерживайте ее, пока не прозвучит звуковой сигнал. При нажатии на сторону (–) клавиши CH система переходит к предыдущей папке.



Аудиосистема

Защита блока аудиосистемы от кражи (для некоторых вариантов комплектации автомобиля)

Отсоединение аудиосистемы от источника питания приводит к ее блокировке. Для того чтобы разблокировать систему необходимо ввести четырехзначный код с помощью кнопок фиксированной настройки радиоприемника на предварительно выбранные станции. Поскольку существуют сотни комбинаций таких кодов, разблокировать работу системы, не зная правильного кода, практически невозможно.

При установке аудиосистемы на вашем автомобиле вы получаете специальную карточку с охранным кодом и серийным номером вашей аудиосистемы. Настоятельно советуем вам хранить карточку дома, в безопасном и надежном месте. Запишите серийный номер вашей аудиосистемы на данном Руководстве. В случае потери карточки вы сможете узнать охранный код у своего дилера. Для этого вам потребуется серийный номер аудиосистемы.

В случае разряда или отсоединения аккумуляторной батареи, а также при снятии или перегорании предохранителя, произойдет самоблокировка аудиосистемы. В этом случае при следующем включении системы на дисплее в зоне отображения частоты станции появится сообщение "ENTER CODE" (Введите код). С помощью кнопок фиксированной настройки введите четырехзначный код.

Если код введен правильно и идентифицирован аудиосистемой, она начинает функционировать в обычном режиме.

Если при вводе кода вы сделали ошибку, не пытайтесь немедленно исправить неверно введенный символ. Закончите вводить введенный символ. Закончите вводить четырехзначную последовательность чисел, а затем введите правильный код. Для ввода кода вы располагаете десятью попытками. Если в ходе десяти попыток вам не удалось набрать правильный код, прекратите его набор в течение следующего часа, а затем снова наберите код.

Настройки на ваши любимые радиостанции в диапазонах AM и FM сохранятся даже в случае отсоединения аккумуляторной батареи.



Система Compass (для некоторых вариантов комплектации автомобиля)

Система Compass для автомобилей, поставляемых в Европу

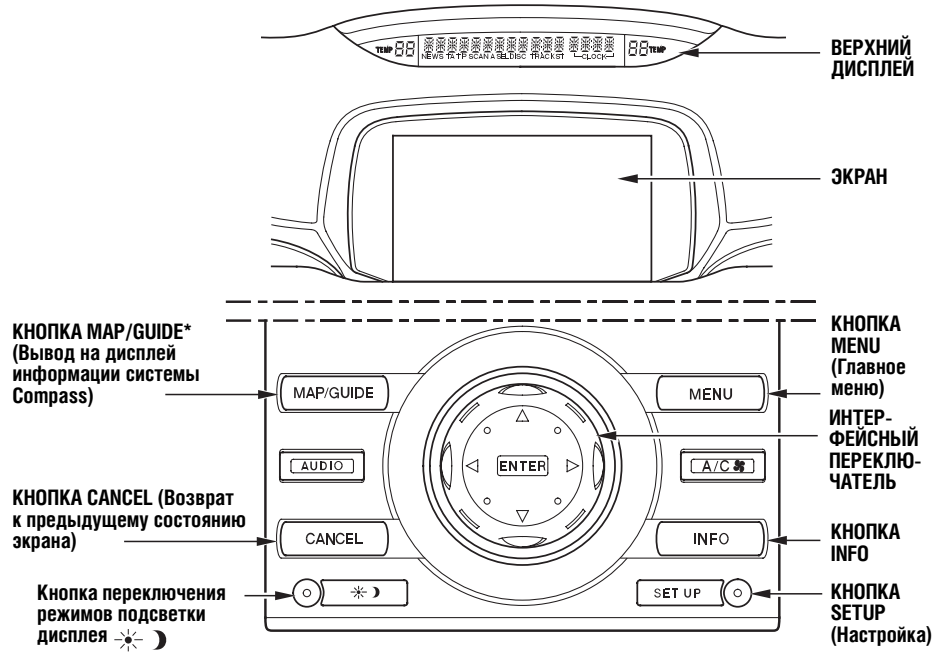

Для автомобилей с правым расположением рулевой колонки используются такие же органы управления, однако их местоположение может отличаться от изображенного на рисунке. На иллюстрациях и в тексте все объяснения даны применительно к автомобилям с левым расположением рулевой колонки.

Органы управления

На верхней части центральной консоли вашего автомобиля расположены следующие органы управления системой Compass, отличающиеся от органов управления системой климат-контроля (стр. 267) и аудиосистемой (стр. 279):

Кнопка Map/Guide

При нажатии на данную кнопку на дисплей выводится информация системы **Compass** (см. стр. 314).

Кнопка Menu

При нажатии на данную кнопку на дисплей выводится главное меню для перехода к информации бортового компьютера, календаря или калькулятора (стр. 315).

Кнопка Info

При нажатии на данную кнопку на дисплей выводится информация бортового компьютера (см. стр. 315).



Система Compass (для некоторых вариантов комплектации автомобиля)

Кнопка Set Up

Переход к окну настройки параметров системы Compass (стр. 320).

Кнопка переключения режимов подсветки дисплея

Переключение подсветки дисплея в дневной или ночной режим, а также ее отключение (см. стр. 324).

Кнопка Cancel

Отмена текущего экрана и возврат к предыдущему состоянию экрана.

Интерфейсный поворотный переключатель

ПОВОРОТНАЯ РУКОЯТКА

Кнопка ENTER (Ввод)

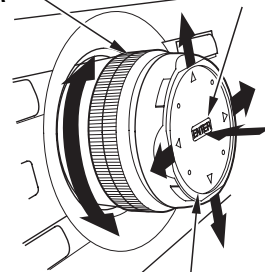

СЕЛЕКТОР

Селектор (джойстик), встроенный в рукоятку интерфейсного переключателя, имеет 4 точки нажима: левую, правую, верхнюю и нижнюю. Нажимая на верхнюю или нижнюю части селектора, вы можете «прокручивать» вверх или вниз страницу, отображенную на экране. Поворачивая рукоятку интерфейсного переключателя, вы можете выделять тот или иной элемент экрана, а также «прокручивать» страницу. Выбрав нужный элемент меню или списка, нажмите на центр селектора, чтобы подтвердить свой выбор.

Нажатие на кнопку ENTER, расположенную в центре интерфейсного переключателя, вы вводите в систему выбранную вами информацию.

Экран дисплея

Все меню и инструкции отображаются на экране дисплея.

Протирайте экран мягкой влажной тканью. Разрешается протирать экран специальным неагрессивным очистителем, специально предназначенным для жидкокристаллических дисплеев (LCD). Химически активные и абразивные чистящие средства могут испортить экран дисплея.

Верхний дисплей

На верхнем дисплее отображаются: диапазон и частота радиостанции, уровень громкости, состояние системы климат-контроля, время суток и некоторые другие данные.



Система Compass (для некоторых вариантов комплектации автомобиля)

Начало работы системы Compass

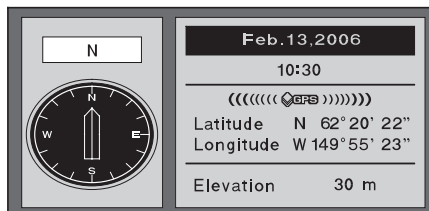

На загрузку системы после поворота ключа зажигания в положение ON (II) требуется несколько секунд. После этого на дисплее появляется экран системы Compass.

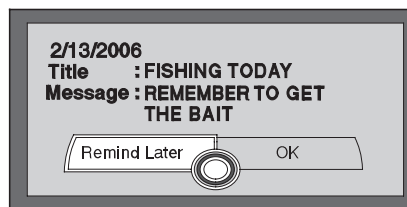

Если вы задали режим вывода на экран одной из функций календаря, то после поворота ключа зажигания в положение ON (II) на экране отображается соответствующее напоминание календаря.

Напоминание остается на экране, пока вы не выберете «иконку» **OK** или **Remind Later** (Напомнить позже) или пока не будет нажата кнопка **Cancel** (Отмена).

Если вы выберете **OK**, то данное окно не будет вторично появляться на экране. Если же вы хотите, чтобы напоминание было выведено на экран вторично в течение текущего дня, то выберите «иконку» **Remind Later** (Напомнить позже), и подтвердите ваш выбор нажатием на центральную часть селектора интерфейсного переключателя.

Если вы нажмете на кнопку **Cancel** (Отмена), то данное напоминание будет выведено на экран при следующем пуске двигателя.

ПРИМЕЧАНИЕ: Система занесет текущее сообщение, а также более ранние непрочитанные сообщения, в особый список.



Система Compass (для некоторых вариантов комплектации автомобиля)

Экран системы Compass

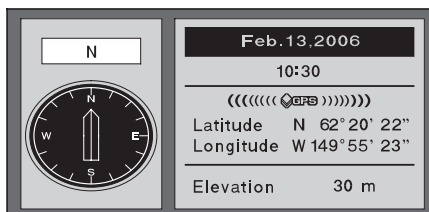

После нажатия на кнопку MAP/GUIDE на дисплей выводится основной экран системы Compass с указанием широты, долготы и высоты точки, в которой находится автомобиль. Кроме того, на экран выводится дата и текущее время.

ПРИМЕЧАНИЕ: После отсоединения аккумуляторной батареи или замены предохранителя системы Compass может потребоваться повторная инициализация системы спутниковой навигации (GPS) (стр. 325).

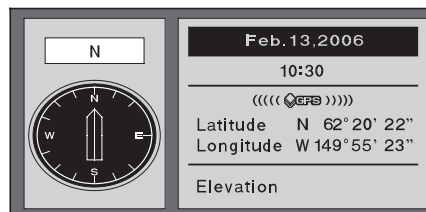

Если система не может опознать высоту расположения автомобиля, то на дисплей выводятся только значения широты и долготы.

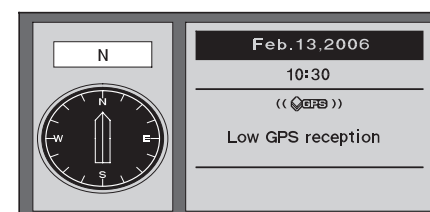

В некоторых случаях, при некачественном приеме информации с навигационных спутников, система Compass выводит на экран сообщение «Low GPS reception» (Низкий уровень сигналов GPS).

Система Compass (для некоторых вариантов комплектации автомобиля)

Главное меню

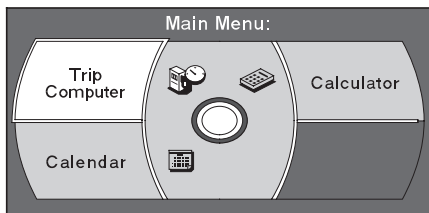

После нажатия на кнопку MENU на экране появляется главное меню системы Compass. Для выбора требуемой опции меню поверните рукоятку интерфейсного переключателя, а затем нажмите на кнопку ENTER в центре селектора.

ПРИМЕЧАНИЕ: Если какая-либо опция обозначена серым цветом и не может быть выбрана, это может быть связано с тем, что компьютеры автомобиля не опознали идентификационный код водителя при нажатии на кнопку пульта дистанционного управления (стр. 222).

Бортовой компьютер

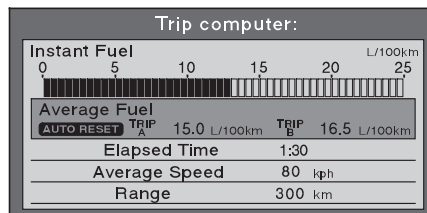

На экране бортового компьютера отображается информация, которая обычно выводится на многофункциональный информационный дисплей приборной панели.

Дисплей переходит в режим бортового компьютера при выборе соответствующего пункта главного меню, а также при нажатии на кнопку INFO.

Мгновенный расход топлива

На экран выводится значение текущего расхода топлива в л/100 км, милях на галлон или в км на литр, в зависимости от варианта исполнения автомобиля.

Средний расход топлива

На экран выводится значение среднего расхода топлива в л/100 км, милях на галлон или в км на литр (в зависимости от варианта исполнения автомобиля) за период, прошедший после последнего сброса показаний.

Время в пути

На дисплее отображается время в пути с момента включения зажигания после сброса показаний.

ПРОДОЛЖЕНИЕ НА СЛЕДУЮЩЕЙ СТРАНИЦЕ



Система Compass (для некоторых вариантов комплектации автомобиля)

Средняя скорость

На дисплее отображается средняя скорость в км/ч с момента последнего сброса показаний.

Пробег, оставшийся до очередной заправки топливного бака

Прогнозируемый пробег, соответствующий количеству топлива в баке. Прогнозируемый пробег вычисляется, согласно расходу топлива за несколько последних километров, и зависит от изменения скорости, дорожных условий и т.д.

Сброс показаний, выведенных на дисплей

Значения счетчиков среднего расхода топлива, средней скорости движения и времени в пути могут обнуляться автоматически.

ПРИМЕЧАНИЕ:

- Значения среднего и мгновенного расхода топлива зависят от многих причин, влияющих на потребление топлива. Поэтому указанные значения являются приблизительными.
- Значение оставшегося пробега по запасу топлива в баке также является приблизительным.

Календарь



В календарь можно записать события, о которых система в будущем вам напомнит. После выбора опции **Calendar** главного меню на дисплее появляется окно календаря.

Если в строке даты имеется какая-либо пиктограмма, то с данной датой связано некоторое событие.



Система Compass (для некоторых вариантов комплектации автомобиля)

Вы можете «перемещаться» по календарю, прокручивая рукоятку интерфейсного переключателя или называя требуемую дату вслух. «Пролистывать» недели календаря можно, нажимая на верхнюю или нижнюю часть селектора интерфейсного переключателя. «Пролистывать» месяцы можно, нажимая на правую или левую часть селектора интерфейсного переключателя.

Ввод событий в календарь

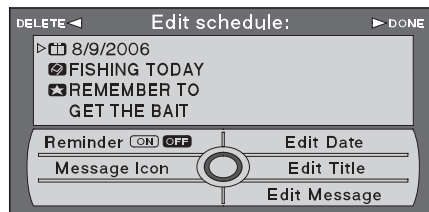

После выбора дня в календаре на дисплее появляется окно для записи события.

Reminder (Напоминание)

По умолчанию установлено значение ON (Напоминать). Система будет выводить на экран напоминания из календаря при очередном пуске двигателя. См. параграф «Начало работы системы Compass» на стр. 313.

Title (Заголовок)

Выберите опцию Edit Title (Записать заголовок), а затем, пользуясь интерфейсным переключателем, введите наименование заголовка события. Закончив запись заголовка, выберите опцию DONE (Сделано). Заголовок будет отображаться на странице указанной вами даты календаря.

Message (Сообщение)

Вы можете записать краткое сообщение (не более двух строк). Используйте пиктограмму  для перехода ко второй строке сообщения. Закончив запись сообщения, выберите опцию DONE (Сделано). Сообщение будет отображаться на странице указанной вами даты календаря.

ПРОДОЛЖЕНИЕ НА СЛЕДУЮЩЕЙ СТРАНИЦЕ



Система Compass (для некоторых вариантов комплектации автомобиля)

Message Icon (Пиктограмма сообщения)

После выбора опции Message Icon (Пиктограмма сообщения) на дисплее появится перечень «иконок», из которых вы можете выбрать наиболее подходящую иконку, напоминающую вам о виде данного сообщения. Иконка будет отображаться на экране календаря рядом с соответствующей датой.

Delete (Стереть)

На экране календаря выберите дату, чтобы стереть связанное с этой датой сообщение. Чтобы стереть сообщение, выберите опцию DELETE (Стереть).

Done (Сделано)

Закончив редактирование информации о событии, выберите опцию DONE (Сделано) или произнесите это слово. Отображаемый на экране календарь изменится, и на нем появится «иконка» вида сообщения.

ПРИМЕЧАНИЕ:

- Для каждой даты вы можете записать только одно сообщение.
- Чтобы восстановить предыдущее сообщение, переключите опцию Reminder (Напоминание) из значения OFF в значение ON. В противном случае напоминание не будет выведено на экран при пуске двигателя.
- Более подробные сведения были приведены выше, в параграфе «Начало работы системы Compass» на стр. 313.

Edit Date (Изменить дату)

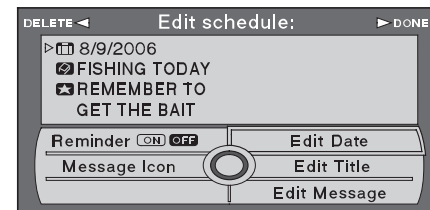

Данная опция позволяет отобразить в окне календаря другую дату. Если вы выберете опцию **Edit Date** (Изменить дату), то информация на экране календаря будет выделена серым цветом.

Система Compass (для некоторых вариантов комплектации автомобиля)

Калькулятор

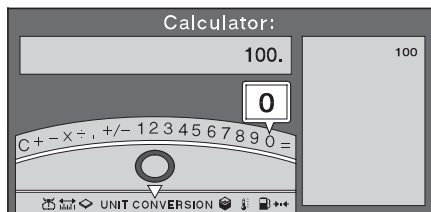

Выберите опцию **Calculator** (Калькулятор), и на дисплее появится окно калькулятора.

Цифры и другие символы вводятся с помощью интерфейсного переключателя.

Функция Convert (Преобразование)

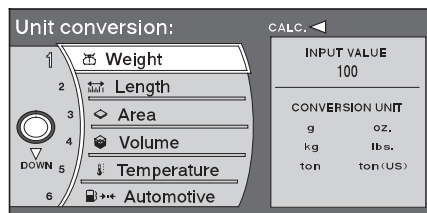

С помощью интерфейсного переключателя выберите опцию Calculator (Калькулятор) и функцию Convert (Преобразование). Для преобразования размерностей выполните следующее:

1. Введите численное значение (например, 100).
2. Нажимая на селектор интерфейсного переключателя, выберите пункт **UNIT CONVERSION** (Преобразование единиц измерения).

3. Поворачивая рукоятку интерфейсного переключателя, выберите нужную характеристику (например, вес). Экран примет вид, показанный в начале следующей страницы (к пункту 4).

ПРОДОЛЖЕНИЕ НА СЛЕДУЮЩЕЙ СТРАНИЦЕ

Системы, облегчающие использование автомобиля **319**

Система Compass (для некоторых вариантов комплектации автомобиля)

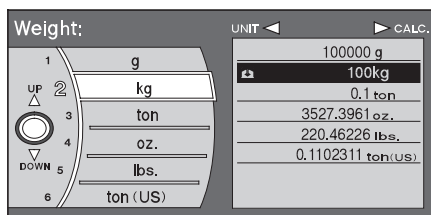

4. Выберите единицу измерения, которую вы хотите преобразовать в другую единицу измерения. Если для нашего примера выбрать «100 кг», то на экране появятся численные эквиваленты с другими размерностями: 100000 г, 0,1 тонны и т.д.

Настройка системы

Все функции настройки системы Compass распределены по трем страницам. Для входа в режим настройки нажмите на кнопку SET UP (Настройка), а затем либо выберите нужную опцию, либо выберите виртуальную кнопку MORE (Больше), которая расположена в правом верхнем углу экрана.

Первая страница SET UP

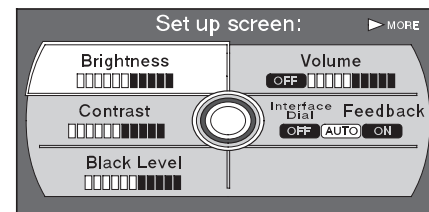

При нажатии на кнопку SET UP на дисплее появляется первый экран настройки системы. Для выбора требуемой опции экрана настройки поверните рукоятку интерфейсного переключателя, а затем нажмите на кнопку ENTER в центре селектора.



Система Compass (для некоторых вариантов комплектации автомобиля)

Brightness (Яркость)

Предусмотрено 11 ступеней яркости дисплея. Чтобы изменить яркость дисплея, выберите опцию **Brightness** (Яркость), а затем отрегулируйте уровень яркости, поворачивая интерфейсный переключатель.

Совет: Увеличьте яркость, если вы плохо различаете информацию на экране из-за яркого естественного освещения.

Contrast (Контраст)

Предусмотрено 11 ступеней контрастности дисплея. Чтобы изменить контрастность дисплея, выберите опцию **Contrast** (Контраст), а затем отрегулируйте контрастность, поворачивая интерфейсный переключатель. Регулировка яркости и контрастности весьма чувствительна, что совершенно нормально.

Black Level (Уровень черного цвета)

Предусмотрено 11 ступеней уровня черного цвета. Чтобы выполнить регулировку, выберите опцию **Black Level** (Уровень черного цвета), а затем отрегулируйте уровень, поворачивая интерфейсный переключатель. Регулировка характеристик дисплея весьма чувствительна, что совершенно нормально.

ПРИМЕЧАНИЕ: Вы можете отрегулировать уровни яркости, контрастности и глубины черного цвета отдельно для дневного и ночного режимов. Установите дисплей для работы в дневном или ночном режиме, а затем выполните регулировку. Требуемый режим устанавливается с помощью кнопки **Display mode** (Режим работы дисплея), см. стр. 324.

Volume (Уровень громкости)

Уровень громкости речевых сообщений навигационной системы выполняется следующим образом:

- Выберите опцию **Volume** (Уровень громкости), а затем отрегулируйте громкость поворотом рукоятки интерфейсного переключателя.
- Вы можете отключить речевые сообщения.

ПРИМЕЧАНИЕ: Если вы выберете значение уровня громкости **OFF** (Выключено), то вы не будете слышать ни речевых указаний по выбору маршрута движения, ни подтверждения приема ваших команд.

ПРОДОЛЖЕНИЕ НА СЛЕДУЮЩЕЙ СТРАНИЦЕ



Система Compass (для некоторых вариантов комплектации автомобиля)

Обратная связь при использовании интерфейсного переключателя

Обратная связь позволяет вам контролировать установки, сделанные с помощью интерфейсного переключателя. Цель данной функции – избавить вас от необходимости смотреть на экран дисплея каждый раз, когда вы используете интерфейсный переключатель. Функционирование системы при трех состояниях обратной связи указано в таблице. Заводская установка, принятая по умолчанию: **AUTO** (Автоматический режим).

Состояние системы	Помощь системы (обратная связь)
On (Включено)	Система всегда сопровождает речевым сообщением сделанный вами выбор.
Auto (Автоматический режим) – по умолчанию	Система сопровождает речевым сообщением сделанный вами выбор только во время движения.
OFF (Выключено)	Речевые сообщения, подтверждающие сделанный вами выбор, отсутствуют.

Вторая страница SET UP (A)

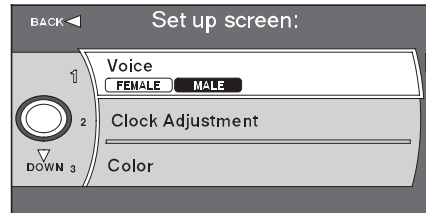

Нажмите на правую часть селектора интерфейсного переключателя и выберите «иконку» **MORE** (Больше), чтобы перейти ко второй странице (A) настроек системы Compass. Чтобы выбрать требуемую функцию, поворачивайте рукоятку интерфейсного переключателя влево или вправо, а затем подтвердите ваш выбор нажатием на кнопку ENTER (т.е. на центральную часть селектора). Чтобы вернуться к первой странице настроек, нажмите на левую сторону селектора.

Voice (Голос)

Вы можете выбрать тембр голоса, который будет использоваться при передаче речевых сообщений: **MALE** (Мужской голос) или **FEMALE** (Женский голос).

Clock Adjustment (Регулировка часов)

Вы можете отрегулировать системные часы. Необходимость повторной настройки часов возникает после отсоединения аккумуляторной батареи, а также после съема предохранителя системы Compass. Дополнительная информация о настройке часов дана на стр. 330.



Система Compass (для некоторых вариантов комплектации автомобиля)

Color (Цвет)

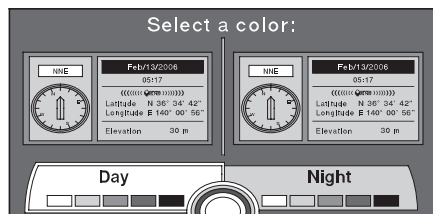

Выберите опцию **COLOR** (Цвет), чтобы перейти к окну настройки цвета экрана. Вы можете выбрать любой из пяти предлагаемых цветов отдельно для дневного и ночного режимов работы дисплея.

ПРИМЕЧАНИЕ:

- Для наивысшей контрастности экрана при работе в дневном режиме рекомендуется выбрать серебристый металлический цвет (который принят по умолчанию в качестве заводской настройки).
- Для наивысшей контрастности экрана при работе в ночном режиме рекомендуется выбрать черный металлический цвет (который принят по умолчанию в качестве заводской настройки).

Вторая страница SET UP (B)

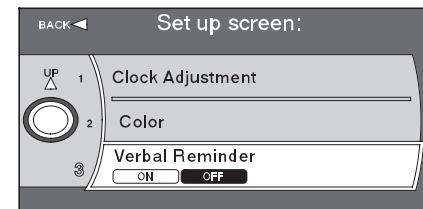

Нажмите на нижнюю часть селектора интерфейсного переключателя, чтобы перейти ко второй странице (B) настройки, где имеются некоторые дополнительные функции системы. Поворачивая рукоятку интерфейсного переключателя, вы можете вывести на экран функции второй страницы (B) настройки. Чтобы вернуться к первой странице настроек, поверните влево рукоятку переключателя и выберите BACK (Назад).

ПРОДОЛЖЕНИЕ НА СЛЕДУЮЩЕЙ СТРАНИЦЕ

Системы, облегчающие использование автомобиля **323**



Система Compass (для некоторых вариантов комплектации автомобиля)

Речевые напоминания системы

Вы можете включить (ON) или отключить (OFF) функцию выдачи речевых сообщений, напоминающих о состоянии систем автомобиля. Примеры напоминаний:

- Движение с включенным стояночным тормозом
- Движение с не полностью закрытой дверью или крышкой багажника
- Пристегнитесь ремнем безопасности

Режим работы дисплея

Нажав на кнопку  (Режим работы дисплея) вы можете установить дневной или ночной режим работы дисплея, а также выключить его.

При каждом повороте ключа зажигания в положение Accessory (I) дисплей переходит к автоматическому режиму работы, при котором он будет работать в дневном или ночном режиме в зависимости от того, включены ли фары.

Если вы самостоятельно установите дневной или ночной режим, то автоматический режим работы дисплея будет отменен. Это может быть полезным для водителя, который любит включать фары даже днем, но не хочет, чтобы при этом дисплей работал в ночном режиме. Необходимо учесть, что дисплей, работающий ночью в дневном режиме, будет чрезмерно ярким.

Инициализация системы

Если по какой-либо причине произошло прерывание подачи тока к системе Compass (например, при отсоединении аккумуляторной батареи), то потребуются повторная инициализация системы. По завершении процесса инициализации система будет полностью готова к использованию.

Для инициализации системы Compass необходимо выполнить следующее:

- Инициализация системы спутниковой навигации GPS (в зависимости от продолжительности обесточивания системы, инициализация может и не потребоваться).



Система Compass (для некоторых вариантов комплектации автомобиля)

Инициализация системы спутниковой навигации GPS

Wait

The system is acquiring its GPS signal. This could take up to 10 minutes.

- Engine must be running
- Vehicle must be parked outside, away from buildings
- Do not move the vehicle at this time

Ждите

Система принимает сигнал GPS. Настройка может продолжаться до 10 минут.

- Двигатель должен работать
- Автомобиль должен находиться на открытой площадке, вдали от зданий
- Автомобиль не должен двигаться

Необходимость в инициализации системы GPS зависит от времени, в течение которого была отсоединена аккумуляторная батарея автомобиля. Если инициализация необходима, то на экране дисплея появляется следующее окно.

В противном случае на экран выводится окно системы Compass (см. стр. 314). В процессе инициализации система Compass ищет все навигационные спутники, которые находятся в зоне видимости, и получает информацию об их орбитах. Во время инициализации автомобиль должен находиться на открытой местности с хорошим обзором неба.

Как только система обнаружит навигационные спутники, данное сообщение исчезает с экрана, после чего экран выводится окно системы Compass. Если в течение 10 минут система не сможет обнаружить количество навигационных спутников, достаточное для надежного определения координат автомобиля, на экране появляется следующее сообщение:

Navigation system is unable to acquire a proper GPS signal.

- Move vehicle to another location
- Turn the ignition switch off
- Disconnect the battery for 30 minutes to clear the GPS receiver's memory
- Reconnect the battery and follow the screen prompts

Навигационная система не может принять сигналы GPS.

- Выберите другое место стоянки автомобиля
- Выключите зажигание
- Отсоедините аккумуляторную батарею на 30 минут для очистки памяти системы GPS
- Подсоедините аккумуляторную батарею и следуйте указаниям, которые появляются на экране



Система Compass (для некоторых вариантов комплектации автомобиля)

Через 30 минут после появления данного сообщения выключите двигатель и вновь запустите его. Если вы увидите на экране дисплея окно системы Compass, процедура инициализации системы GPS успешно завершена.

ПРИМЕЧАНИЕ:

- Среднее время инициализации системы, как правило, меньше 10 минут, однако в исключительных случаях оно может достигать 45 минут.
- Если система все еще не может принять сигналы со спутников, следуйте инструкциям, появляющимся на экране, или обратитесь за помощью к дилеру.

Лицензионное соглашение

Вы приобрели данное устройство (в дальнейшем – УСТРОЙСТВО) вместе с программным обеспечением, лицензия на использование которого получена компанией ALPINE ELECTRONICS, INC у одного из филиалов корпорации Microsoft (в дальнейшем – MS). Инсталлированные в вашей системе программы MS, как и связанная с ними мультимедийная, печатная и электронная документация (в дальнейшем – ПРОГРАММНОЕ ОБЕСПЕЧЕНИЕ), защищены законами об авторском праве на интеллектуальную продукцию. Данное ПРОГРАММНОЕ ОБЕСПЕЧЕНИЕ установлено по лицензии и продаже не подлежит. Авторские права защищены законом.

ЕСЛИ ВЫ НЕ СОГЛАСНЫ С УСЛОВИЯМИ ЛИЦЕНЗИОННОГО СОГЛАШЕНИЯ, НЕ ИСПОЛЬЗУЙТЕ УСТРОЙСТВО И НЕ КОПИРУЙТЕ ПРОГРАММНОЕ ОБЕСПЕЧЕНИЕ. ВМЕСТО ЭТОГО, НЕЗАМЕДЛИТЕЛЬНО СВЯЖИТЕСЬ С КОМПАНИЕЙ ALPINE ELECTRONICS, INC. ДЛЯ ПОЛУЧЕНИЯ ИНСТРУКЦИЙ ПО ВОЗВРАТУ НЕИСПОЛЬЗУЕМОГО УСТРОЙСТВА С ВОЗМЕЩЕНИЕМ РАСХОДОВ. ЛЮБОЕ ИСПОЛЬЗОВАНИЕ ПРОГРАММНОГО ОБЕСПЕЧЕНИЯ СОВМЕСТНО С УСТРОЙСТВОМ ИЛИ ИНЫМ ОБРАЗОМ ОЗНАЧАЕТ ВАШЕ СОГЛАСИЕ С ЛИЦЕНЗИОННЫМ СОГЛАШЕНИЕМ (ИЛИ ПОДТВЕРЖДЕНИЕ ПРЕДШЕСТВУЮЩЕГО СОГЛАШЕНИЯ).



Система Compass (для некоторых вариантов комплектации автомобиля)

УСЛОВИЯ ЛИЦЕНЗИОННОГО СОГЛАШЕНИЯ

Данное лицензионное соглашение предоставляет вам следующие условия использования программного обеспечения:

ПРОГРАММНОЕ ОБЕСПЕЧЕНИЕ может использоваться только на одном УСТРОЙСТВЕ.

ОТСУТСТВИЕ ЗАЩИТЫ ОТ ОШИБОК. ПРОГРАММНОЕ ОБЕСПЕЧЕНИЕ НЕ МОЖЕТ ОБЕСПЕЧИТЬ ПОЛНУЮ ЗАЩИТУ ОТ ОШИБОК. КОМПАНИЯ ALPINE ELECTRONICS, INC. САМОСТОЯТЕЛЬНО ОПРЕДЕЛЯЕТ ПРАВИЛА ИСПОЛЬЗОВАНИЯ ПРОГРАММНОГО ОБЕСПЕЧЕНИЯ ДЛЯ ВАШЕГО УСТРОЙСТВА; В ЧАСТНОСТИ, КОРПОРАЦИЯ MS ДОВЕРИЛА КОМПАНИИ ALPINE ELECTRONICS, INC. ТЕСТИРОВАНИЕ НА СОВМЕСТИМОСТЬ ПРОГРАММНОГО ОБЕСПЕЧЕНИЯ И УСТРОЙСТВА.

ОТСУТСТВИЕ ГАРАНТИИ НА ПРОГРАММНОЕ ОБЕСПЕЧЕНИЕ. Данное программное обеспечение поставляется «КАК ЕСТЬ», со всеми своими недостатками. ВСЬ РИСК, СВЯЗАННЫЙ С НЕДОСТАТКАМИ В КАЧЕСТВЕ, ПРОИЗВОДИТЕЛЬНОСТИ, ТОЧНОСТИ И ПРОСТОТЕ ИСПОЛЬЗОВАНИЯ ДАННОГО ПРОГРАММНОГО ОБЕСПЕЧЕНИЯ ВОЗЛАГАЕТСЯ НА ВАС. КРОМЕ ТОГО, НЕ ПРЕДОСТАВЛЯЕТСЯ ГАРАНТИЯ НА ТО, ЧТО ДАННОЕ ПРОГРАММНОЕ ОБЕСПЕЧЕНИЕ ПОЛНОСТЬЮ ВАС УДОВЛЕТВОРИТ И НЕ ДОПУСТИТ НАРУШЕНИЯ ВАМИ ТЕХ ИЛИ ИНЫХ НОРМ И ПРАВИЛ. ЕСЛИ ВАМ ПРЕДОСТАВЛЕНА ГАРАНТИЯ НА УСТРОЙСТВО ИЛИ ПРОГРАММНОЕ ОБЕСПЕЧЕНИЕ, ТО ОНИ ВЫДАНЫ НЕ КОРПОРАЦИЕЙ MS, КОТОРАЯ НЕ ИМЕЕТ К НИМ НИКАКОГО ОТНОШЕНИЯ.

Отсутствие ответственности за повреждения
ЗА ИСКЛЮЧЕНИЕМ СЛУЧАЕВ, ОГОВОРЕННЫХ ЗАКОНОДАТЕЛЬСТВОМ, КОРПОРАЦИЯ MS НЕ НЕСЕТ ОТВЕТСТВЕННОСТИ ЗА ЛЮБЫЕ ПОВРЕЖДЕНИЯ, СВЯЗАННЫЕ С ИСПОЛЬЗОВАНИЕМ ДАННОГО ПРОГРАММНОГО ОБЕСПЕЧЕНИЯ. ЭТО ОГРАНИЧЕНИЕ ОСТАЕТСЯ В СИЛЕ ДАЖЕ ЕСЛИ ОКАЖЕТСЯ НЕВОЗМОЖНЫМ ВОССТАНОВИТЬ ВЫПОЛНЕНИЕ ПРОГРАММНЫМ ОБЕСПЕЧЕНИЕМ ЕГО ОСНОВНЫХ ФУНКЦИЙ. ДАЖЕ В СЛУЧАЯХ, ОГОВОРЕННЫХ В ЗАКОНОДАТЕЛЬСТВЕ, ВОЗМЕЩЕНИЕ МАТЕРИАЛЬНЫХ УБЫТКОВ КОРПОРАЦИЕЙ MS НЕ МОЖЕТ ПРЕВЫШАТЬ СУММЫ ДВЕСТИ ПЯТЬДЕСЯТ ДОЛЛАРОВ США (U.S. \$250.00).

ПРОДОЛЖЕНИЕ НА СЛЕДУЮЩЕЙ СТРАНИЦЕ

Системы, облегчающие использование автомобиля **327**



Система Compass (для некоторых вариантов комплектации автомобиля)

Ограничения, касающиеся обратного проектирования, декомпиляции и дизассемблирования программного обеспечения

Вы не имеете права на обратное проектирование, декомпиляцию и дизассемблирование программного обеспечения, если только подобная деятельность не разрешена явным образом, согласно законодательству.

Дополнительное программное обеспечение и услуги

После приобретения первоначальной версии ПРОГРАММНОГО ОБЕСПЕЧЕНИЯ компания ALPINE ELECTRONICS, INC., корпорация MS и ее филиалы могут предоставить вам обновления, дополнения, новые компоненты и Интернет-услуги, касающиеся данного программного продукта.

- Если компания ALPINE ELECTRONICS, INC. предоставит вам дополнительные компоненты без отдельного лицензионного соглашения, то к указанным компонентам будут применяться все условия настоящего лицензионного соглашения.
- Если корпорация Microsoft или ее филиалы предоставят вам дополнительные компоненты без отдельного лицензионного соглашения, то к указанным компонентам также будут применяться все условия настоящего лицензионного соглашения, если только корпорация Microsoft или ее филиалы не будут отдельно лицензировать дополнительные компоненты.

Компания ALPINE ELECTRONICS, INC. и корпорация Microsoft, а также ее филиалы оставляют за собой право прекратить предоставление любых Интернет-услуг, касающихся данного ПРОГРАММНОГО ОБЕСПЕЧЕНИЯ.

СРЕДСТВА ВОССТАНОВЛЕНИЯ

Если ПРОГРАММНОЕ ОБЕСПЕЧЕНИЕ поставляется компанией ALPINE ELECTRONICS, INC. на отдельном носителе информации с отметкой «Recovery Media» (Восстановление программного обеспечения), то вы можете использовать данный носитель информации исключительно для восстановления или переустановки ПРОГРАММНОГО ОБЕСПЕЧЕНИЯ, причем только на то УСТРОЙСТВО, на котором оно было установлено первоначально.



Система Compass (для некоторых вариантов комплектации автомобиля)

ПЕРЕДАЧА ПРОГРАММНОГО ОБЕСПЕЧЕНИЯ РАЗРЕШЕНА С ОГРАНИЧЕНИЯМИ. По условиям данного лицензионного соглашения вам разрешено передать другому лицу ваши права на использование программного обеспечения только при окончательной продаже УСТРОЙСТВА, на котором оно установлено. Если передается обновленная версия ПРОГРАММНОГО ОБЕСПЕЧЕНИЯ, то вместе с ней должна быть передана и первоначальная версия.

ЭКСПОРТНЫЕ ОГРАНИЧЕНИЯ. Вы должны знать, что данное ПРОГРАММНОЕ ОБЕСПЕЧЕНИЕ разработано в США. Вы обязаны выполнять все требования международного и национального законодательства, в том числе Правила административного регулирования экспорта продукции, принятые в США, а также иные нормы и правила для конечных пользователей ПРОГРАММНОГО ОБЕСПЕЧЕНИЯ, действующие в США и других странах.

Дополнительную информацию об экспорте ПРОГРАММНОГО ОБЕСПЕЧЕНИЯ можно найти на сайте <http://www.microsoft.com/exporting/>.



Система Compass (для некоторых вариантов комплектации автомобиля)

Установка текущего времени суток

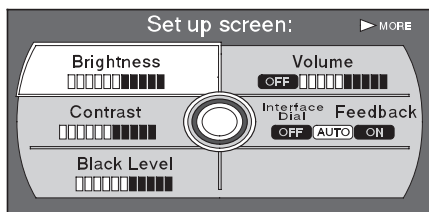

Установка текущего времени возможна при следующих положениях ключа в замке зажигания: ACCESSORY (I) (Вспомогательные потребители энергии) и ON(II) (Зажигание включено).

Нажмите на кнопку SET UP на центральной консоли, чтобы перейти к экрану настройки параметров. Затем поверните вправо рукоятку интерфейсного переключателя.

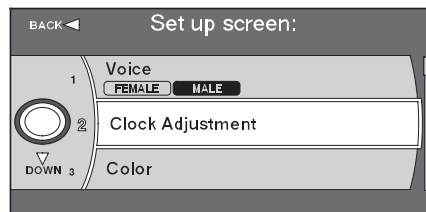

Для выбора требуемой опции **Clock Adjustment** (настройка часов) поверните рукоятку интерфейсного переключателя, а затем нажмите на кнопку ENTER в центре селектора.

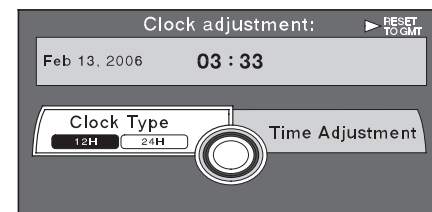

Выберите режим отображения времени суток. Затем нажмите на селектор интерфейсного переключателя. Для выбора режима отображения времени суток (12 часов или 24 часа) поверните рукоятку интерфейсного переключателя, а затем нажмите на кнопку ENTER в центре селектора.

Вы можете установить время по Гринвичу (GMT). Для установки времени по Гринвичу нажмите на правую часть селектора интерфейсного переключателя.



Система Compass (для некоторых вариантов комплектации автомобиля)

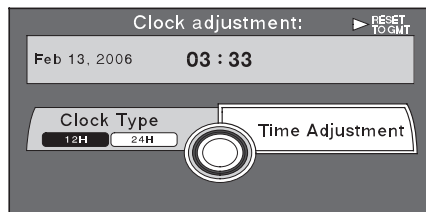

Выберите опцию **Time Adjustment** (Установка времени), а затем нажмите на кнопку ENTER в центре селектора.

Для установки значения часов поверните рукоятку интерфейсного переключателя, а затем нажмите на кнопку ENTER в центре селектора.



Для установки минут нажмите на правую часть селектора интерфейсного переключателя, чтобы на экране было выделено значение минут.

Установите новое значение минут, поворачивая рукоятку интерфейсного переключателя.



Чтобы подтвердить установленное значение минут, нажмите на центральную часть селектора.

На экране вновь появится основное окно установки текущего времени суток (стр. 330).

ПРОДОЛЖЕНИЕ НА СЛЕДУЮЩЕЙ СТРАНИЦЕ

Системы, облегчающие использование автомобиля **331**



Охранная система

Охранная сигнализация помогает предотвратить угон автомобиля или хищение ценных вещей из салона и багажника. При попытке несанкционированного проникновения в автомобиль или снятия автомагнитолы включается звуковой сигнал, и мигают указатели поворота. Звуковая сигнализация работает 30 секунд, а затем охранная система снова включается в дежурный режим.

Для того чтобы установить систему в дежурный режим охраны, не дожидаясь окончания 30 секунд, отпирите одну из передних дверей автомобиля с помощью ключа или пульта дистанционного управления центральным замком.

На автомобилях, предназначенных для стран Европы, охранную систему можно отключить только с помощью пульта дистанционного управления. При отпирании замка водительской двери ключом будет подан сигнал тревоги, поскольку охранная система не отключается.

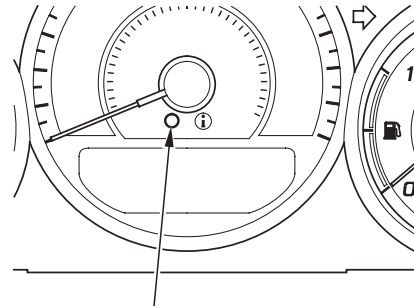

ИНДИКАТОР ОХРАННОЙ СИГНАЛИЗАЦИИ

Охранная сигнализация включается в дежурный режим автоматически спустя пятнадцать секунд после того, как будут закрыты все двери, крышка багажника и капот автомобиля (если автомобиль оснащен ультразвуковыми датчиками, то охранная сигнализация устанавливается в дежурный режим через 25 секунд). Для активизации системы охранной сигнализации необходимо запереть замки дверей снаружи автомобиля: с помощью ключа или пульта дистанционного управления. Процесс активизации охранной сигнализации сопровождается миганием светового индикатора.

Чтобы активировать ультразвуковые датчики одновременно с установкой охранной системы в дежурный режим, необходимо запереть все двери, включая заднюю, с помощью ключа или пульта дистанционного управления.

При запираии дверей и крышки багажника с помощью ключа или пульта дистанционного управления все указатели поворота, а также индикаторы указателей поворота на приборной панели, мигают три раза, подтверждая блокировку замков и активизацию охранной системы. При отпирании дверей указанные приборы мигнут один раз.

Охранная система устанавливается в дежурный режим также при запираии дверей с использованием фиксатора двери или главного выключателя центрального замка.





Охранная система

Для автомобилей с ультразвуковым датчиком
При запирании дверей и багажника с помощью фиксатора двери или главного выключателя центрального замка, расположенного на двери водителя, отключаются ультразвуковой датчик и датчик наклона автомобиля.

После завершения активизации и включения системы охранной сигнализации в дежурный режим открывание любой двери автомобиля (без использования ключа или пульта дистанционного управления), крышки багажника или капота приводит к включению тревожной сигнализации. Звуковая сигнализация также включается при извлечении автомагнитолы из гнезда в панели управления или при обрезании ее электропроводки.

Кроме того, охранная сигнализация срабатывает, если пассажир, оставшийся в запертом автомобиле, попытается включить зажигание.

Автомобили, оснащенные системой дополнительной блокировки (суперблокировки)

Если вы активизировали как систему дополнительной блокировки, так и охранную систему, то охранная система не срабатывает, если пассажир попытается открыть дверь изнутри с помощью кнопки фиксатора дверного замка или главного выключателя центрального замка.

Охранная сигнализация не устанавливается в дежурный режим, когда крышка багажника, капот или двери автомобиля закрыты неплотно. Если охранная сигнализация не активизируется, посмотрите на сигнализатор незакрытой двери и незакрытой крышки багажника, который выводится на многофункциональный информационный дисплей (см. стр. 16). Поскольку информация о не полностью закрытом капоте не выводится на дисплей, проверьте капот вручную.

Не предпринимайте попыток вносить какие-либо изменения и дополнения в конструкцию данной системы и связанных с ней устройств.



Ультразвуковые датчики (для некоторых вариантов комплектации автомобиля)

УЛЬТРАЗВУКОВЫЕ ДАТЧИКИ

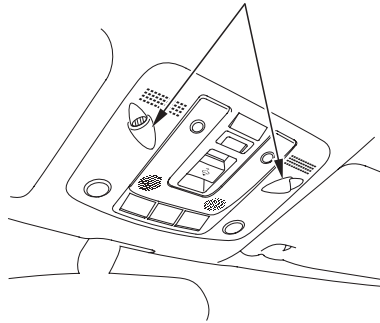

Ультразвуковые датчики функционируют только после активации охранной системы автомобиля с помощью ключа или пульта дистанционного управления. Система объемного контроля салона автомобиля с ультразвуковыми датчиками обнаруживает любое движение в салоне (возможно, вызванное проникновением злоумышленника через окно) и включает сигнал тревоги. Имеется возможность активации только системы объемного контроля салона автомобиля.

ВНИМАНИЕ

Если вы активировали охранную систему при открытых окнах, то не исключена неожиданная подача сигнала тревоги, поскольку ультразвуковые датчики могут среагировать на сильную вибрацию или громкий звук, раздающийся вне автомобиля.

Вы можете установить охранную систему в дежурный режим, не активируя ультразвуковые датчики. Потяните наружную ручку двери водителя и нажмите на рычажок фиксатора. Отпустите дверную ручку и закройте дверь. Индикатор охранной системы включится на 3 секунды, затем перейдет в мигающий режим.

Независимо от того, активна система ультразвукового контроля или нет, охранную систему можно отключить только с помощью пульта дистанционного управления, но не ключом.



Датчик наклона автомобиля (для некоторых вариантов комплектации автомобиля)

Ваш автомобиль оснащен датчиком, который определяет наклон автомобиля для предотвращения вторжения посторонних лиц в автомобиль, а также его угона с помощью буксировщика.

Отключение датчика наклона

Ложная активация датчика наклона автомобиля возможна в следующих случаях:

- Транспортирование автомобиля на поезде или пароме
- Парковка автомобиля на двухуровневой стоянке
- Подъем автомобиля домкратом или буксировщиком

Чтобы избежать ложной тревоги, выполните следующее:

- Потяните за наружную или внутреннюю ручку двери водителя и передвиньте язычок фиксатора в положение блокировки замков. Отпустите дверную ручку и закройте дверь. Охранная система будет установлена в дежурный режим без активации датчика наклона автомобиля.



Система круиз-контроля (для некоторых вариантов комплектации автомобиля)

Круиз-контроль позволяет автоматически поддерживать заданную скорость движения автомобиля без воздействия на педаль акселератора. Использовать функции круиз-контроля удобно при продолжительном движении по мало загруженным прямым автомагистралям. В целях безопасности не рекомендуется включать круиз-контроль при движении в городе, по извилистым дорогам, изобилующим поворотами, на скользком дорожном покрытии, в сильный дождь или в других неблагоприятных погодных условиях. В подобных сложных условиях вождения вы должны самостоятельно управлять движением автомобиля.

⚠ ПРЕДОСТЕРЕЖЕНИЕ

Неправильное использование системы круиз-контроля может стать причиной дорожно-транспортного происшествия.

Включайте круиз-контроль только при езде по свободным автомагистралям в благоприятных погодных условиях.

Управление круиз-контролем

ГЛАВНЫЙ ВЫКЛЮЧАТЕЛЬ КРУИЗ-КОНТРОЛЯ (CRUISE)

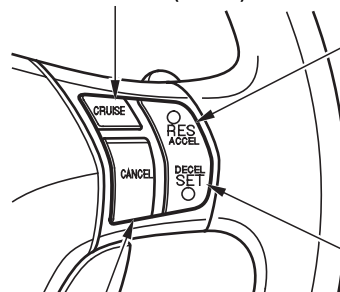

ОТМЕНА РАБОТЫ СИСТЕМЫ КРУИЗ-КОНТРОЛЯ (CANCEL)

ВОЗВРАТ К РЕГУЛИРОВАНИЮ СКОРОСТИ / УСКОРЕНИЕ (RES/ACCEL)

ЗАМЕДЛЕНИЕ/ УСТАНОВКА РЕЖИМА РЕГУЛИРОВАНИЯ СКОРОСТИ (SET/ DECEL)

1. Нажмите на кнопку CRUISE главного выключателя круиз-контроля, которая расположена на рулевом колесе. При этом загорится индикатор приборной панели CRUISE MAIN (Система круиз-контроля включена).
2. Разгоните автомобиль до требуемой скорости (не менее 40 км/ч), которую вы желаете поддерживать в дальнейшем во время движения.

ПИКТОГРАММА CRUISE CONTROL

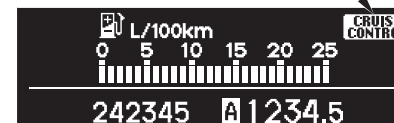

Автомобиль для стран Европы

3. Нажмите и удерживайте в нажатом положении кнопку DECEL/SET, которая расположена на рулевом колесе. Светящийся индикатор CRUISE CONTROL свидетельствует о том, что система круиз-контроля включилась в работу и поддерживает заданную вами скорость автомобиля.

Во время работы системы круиз-контроля на дисплее не отображается распределение крутящего момента системой постоянного полного привода (SHAWD).





Система круиз-контроля (для некоторых вариантов комплектации автомобиля)

Следует иметь в виду, что фактическая скорость движения автомобиля может незначительно отклоняться от заданного значения, особенно при движении по холмистой местности. При возрастании скорости движения на спусках пользуйтесь педалью тормоза. Это отключит систему круиз-контроля. Для повторного включения системы круиз-контроля необходимо нажать на кнопку RES/ACCEL (Возобновление работы круиз-контроля). На многофункциональном информационном дисплее снова появится индикатор CRUISE CONTROL.

Изменение значения стабилизируемой скорости автомобиля

Вы имеете возможность увеличить стабилизируемую скорость движения любым из трех следующих способов:

- Нажмите и удерживайте кнопку RES/ACCEL. Как только автомобиль в процессе разгона достигнет требуемой скорости, отпустите удерживаемую кнопку.
- Нажмите на педаль акселератора. Разгоните автомобиль до требуемой скорости, затем нажмите на кнопку SET/DECEL.
- Для небольшого разгона автомобиля кратко нажмите на кнопку RES/ACCEL. При каждом нажатии на эту кнопку ваш автомобиль будет ехать на 1,6 км/ч быстрее.

Вы имеете возможность уменьшить стабилизируемую скорость движения любым из трех следующих способов:

- Нажмите и удерживайте кнопку SET/DECEL. Как только автомобиль достигнет требуемой скорости, отпустите кнопку.
- Для небольшого замедления автомобиля кратко нажмите на кнопку SET/DECEL. При каждом нажатии на эту кнопку ваш автомобиль будет ехать на 1,6 км/ч медленнее.
- Нажмите кратко и не сильно на тормозную педаль. Индикатор CRUISE CONTROL исчезнет с многофункционального информационного дисплея. Как только автомобиль замедлится до требуемой скорости, нажмите на кнопку SET/DECEL.

ПРОДОЛЖЕНИЕ НА СЛЕДУЮЩЕЙ СТРАНИЦЕ



Система круиз-контроля (для некоторых вариантов комплектации автомобиля)

Даже при включенном круиз-контроле вы можете по-прежнему использовать педаль акселератора для разгона автомобиля и осуществления обгона. После завершения обгона снимите ногу с педали акселератора. Автомобиль автоматически вернется к предварительно заданной вами стабилизируемой скорости.

Нажатие на педаль тормоза приводит к выключению круиз-контроля.

Выключение круиз-контроля

Вы можете выключить круиз-контроль любым из трех способов:

- Кратко нажмите на педаль тормоза.
- Нажмите на кнопку CANCEL (Отмена), которая расположена на рулевом колесе.
- Нажмите на кнопку CRUISE главного выключателя круиз-контроля.

Возобновление регулирования скорости системой круиз-контроля

При нажатии на кнопку CANCEL, на тормозную педаль или педаль сцепления, система запоминает заданное значение стабилизируемой скорости. Для того чтобы вернуться к этой скорости, разгоните автомобиль до скорости выше 40 км/ч, затем нажмите и отпустите кнопку RES/ACCEL. Включится индикатор CRUISE CONTROL, а автомобиль автоматически разгонится, и будет поддерживать предварительно заданное значение стабилизируемой скорости.

Нажатие на кнопку CRUISE главного выключателя круиз-контроля приводит к полному выключению круиз-контроля и обнулению запоминающего устройства.



Адаптивная система круиз-контроля (для некоторых вариантов комплектации автомобиля)

Компоненты адаптивной системы круиз-контроля (ACC)

В адаптивную систему круиз-контроля (ACC) входят: радар, встроенный в радиаторную решетку; кнопки управления круиз-контролем на рулевом колесе, а также функции отображения состояния системы ACC на многофункциональном информационном дисплее.

Радар используется не только системой ACC, но и системой снижения скорости для предотвращения фронтального удара (CMBS). Более подробная информация о радаре приведена на стр. 424. Более подробная информация о системе CMBS приведена на стр. 423.

Автомобиль, оснащенный системой ACC

МНОГОФУНКЦИОНАЛЬНЫЙ
ИНФОРМАЦИОННЫЙ ДИСПЛЕЙ

ИНДИКАТОР ACC

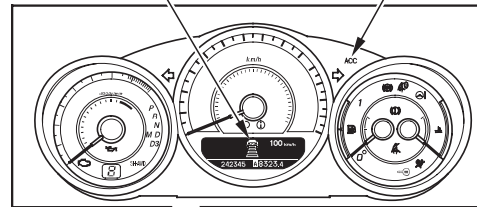

ВОЗВРАТ К
РЕГУЛИРОВАНИЮ
СКОРОСТИ /
УСКОРЕНИЕ
(RES/ACCEL)

ЗАМЕДЛЕНИЕ/
УСТАНОВКА
РЕЖИМА
РЕГУЛИРОВАНИЯ
СКОРОСТИ
(SET/DECEL)

ГЛАВНЫЙ
ВЫКЛЮЧАТЕЛЬ
СИСТЕМЫ ACC

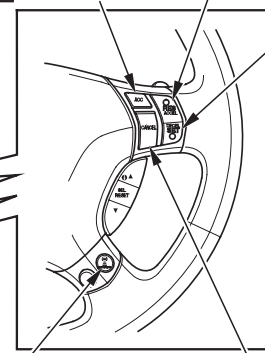
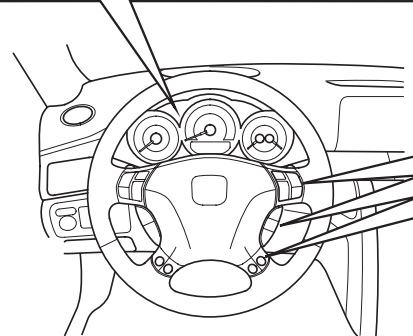

КНОПКА DISTANCE
(РАССТОЯНИЕ ДО
АВТОМОБИЛЯ)

ОТМЕНА РАБОТЫ СИСТЕМЫ
КРУИЗ-КОНТРОЛЯ (CANCEL)

ПРОДОЛЖЕНИЕ НА СЛЕДУЮЩЕЙ СТРАНИЦЕ

Системы, облегчающие использование автомобиля **339**





Адаптивная система круиз-контроля (для некоторых вариантов комплектации автомобиля)

Автомобиль, оснащенный системами ACC и LKAS

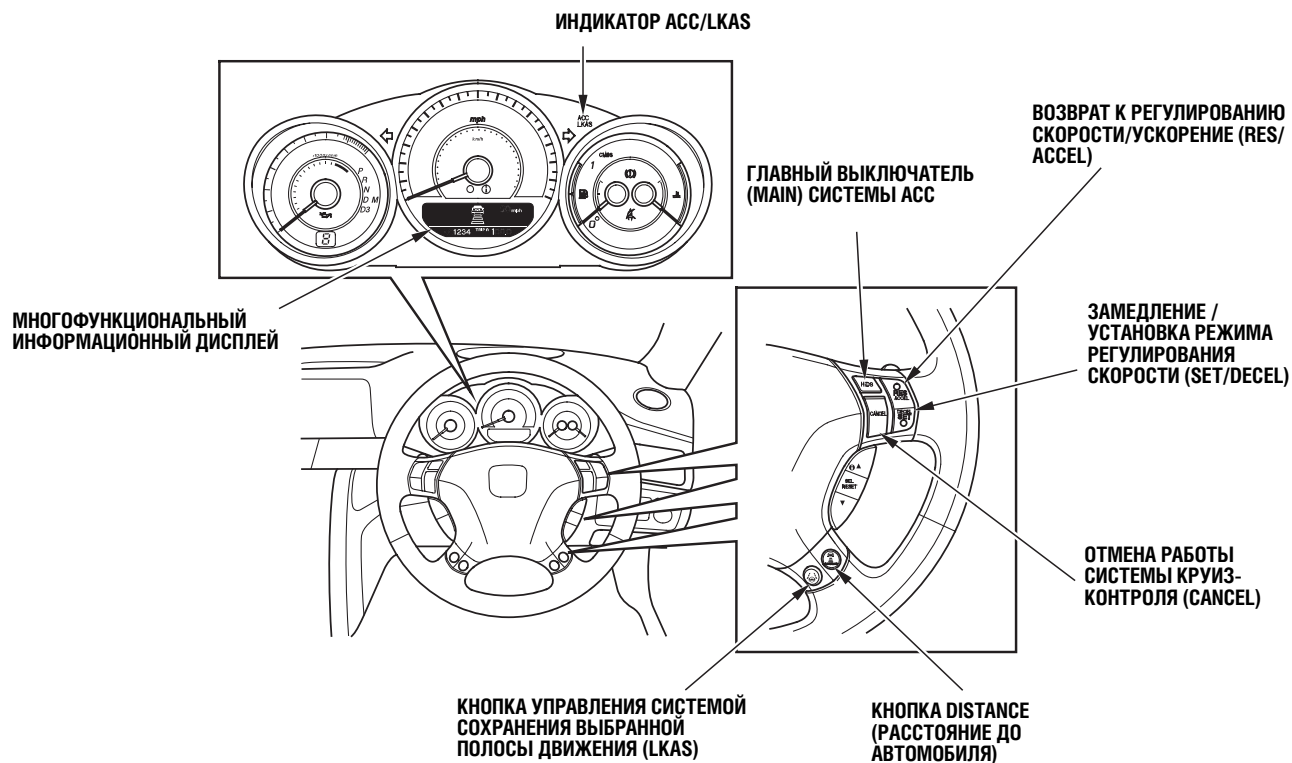



Адаптивная система круиз-контроля (для некоторых вариантов комплектации автомобиля)

Основные сведения

Адаптивная система круиз-контроля (ACC) позволяет не только поддерживать заданную скорость движения, но и сохранять безопасную дистанцию от следующего впереди автомобиля – без необходимости нажимать на педали акселератора и тормоза.

Если следующий впереди автомобиль разгоняется или замедляется, система ACC обнаруживает это и либо снижает скорость вашего автомобиля, либо увеличивает ее вплоть до заданного значения стабилизируемой скорости. Безопасная дистанция до следующего впереди автомобиля зависит от скорости движения вашего автомобиля: чем быстрее вы едете, тем больше дистанция, чем медленнее вы едете, тем эта дистанция меньше.

Если следующий впереди автомобиль внезапно тормозит, или между ним и вами неожиданно встраивается другой автомобиль, то система ACC подает звуковой сигнал, предупреждающий вас об опасности, а на дисплее появляется сообщение.

Дальность обнаружения радаром следующего впереди автомобиля не превышает 100 метров.

Важнейшие правила обеспечения безопасности

Как и любая высокотехнологичная система, система ACC не обладает неограниченными возможностями. Поэтому неправильное использование системы ACC опасно и может привести к серьезному дорожному происшествию. Всегда старайтесь соблюдать безопасную дистанцию до окружающих вас транспортных средств и, при необходимости, тормозите самостоятельно, пользуясь педалью тормоза.

Запрещается использовать систему ACC в следующих условиях:

- При плохой видимости
- При интенсивном транспортном потоке
- При движении с частыми разгонами и торможениями
- При движении по извилистым дорогам
- На крутых спусках

ПРОДОЛЖЕНИЕ НА СЛЕДУЮЩЕЙ СТРАНИЦЕ



Адаптивная система круиз-контроля (для некоторых вариантов комплектации автомобиля)

- При проезде через пункт платежа, площадку обслуживания, парковку и т.д., поскольку при отсутствии перед вами автомобиля система ACC будет пытаться разогнать автомобиль до заданной скорости.
- В плохих погодных условиях
- На скользких дорогах (например, на дорогах с обледенелым или заснеженным покрытием)

⚠ ПРЕДОСТЕРЕЖЕНИЕ

Неправильное использование системы круиз-контроля может стать причиной дорожно-транспортного происшествия.

Пользуйтесь системой ACC только при движении по автострадам в хорошую погоду.

Рабочие характеристики системы

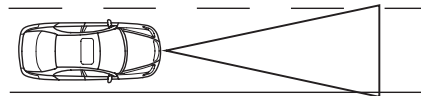

В пределах дальности действия радара автомобиля нет
Ваш автомобиль движется с заданной вами скоростью.

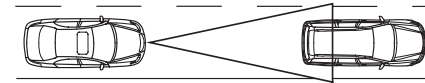

В пределах дальности действия радара обнаружен автомобиль, движущийся медленнее вашего автомобиля
Если скорость следующего впереди автомобиля меньше заданной вами скорости движения вашего автомобиля, то ваш автомобиль замедляется до скорости следующего впереди автомобиля. Ваш автомобиль будет поддерживать постоянную дистанцию до следующего впереди автомобиля, пока его скорость не изменится.





Адаптивная система круиз-контроля (для некоторых вариантов комплектации автомобиля)

Если следующий впереди автомобиль внезапно затормозит, или между ним и вами неожиданно встроится другой автомобиль, то система ACC подаст звуковой сигнал, предупреждающий вас об опасности, а на дисплее появится сообщение.

В этом случае нажмите на педаль тормоза и продолжайте поддерживать безопасную дистанцию до следующего впереди автомобиля.

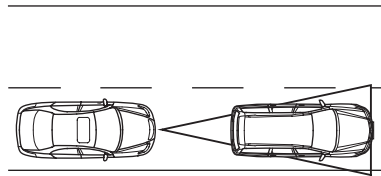

В пределах дальности действия радара обнаружен автомобиль, движущийся с постоянной скоростью

Ваш автомобиль будет поддерживать постоянную дистанцию до следующего впереди автомобиля. Однако система ACC не будет поддерживать постоянную дистанцию до следующего впереди автомобиля, если его скорость выходит за пределы регулирования скорости системой ACC (от 30 до 180 км/ч).

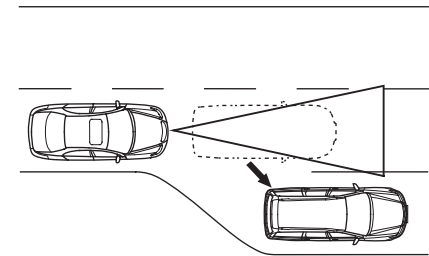

Если следующий впереди автомобиль сменит полосу движения, то система ACC прекратит слежение за ним. Ваш автомобиль вернется к заданной скорости движения.

Отметим, что при автоматическом торможении автомобиля системой ACC слышен некоторый шум. Однако, это не является признаком неисправности.



Адаптивная система круиз-контроля (для некоторых вариантов комплектации автомобиля)

Ограничения

- Система ACC не функционирует при скорости движения менее 25 км/ч. Следовательно, система ACC не обеспечивает полной остановки автомобиля.
- Система ACC не подает предупреждающего звукового сигнала и не выводит сообщение на многофункциональный информационный дисплей, если автомобиль неподвижен или движется со скоростью менее 20 км/ч. В подобных случаях водитель должен самостоятельно поддерживать безопасную дистанцию до других автомобилей, пользуясь педалью тормоза.
- Система ACC может не распознать мотоциклы и иные малые транспортные средства, движущиеся впереди вас.
- На виражах, узких полосах движения, при резком повороте рулевого колеса и т.д. система ACC может внезапно отреагировать на автомобиль, движущийся параллельным курсом, и даже на близко расположенное здание, при этом система может резко включить тормоза и подать предупреждающий звуковой сигнал.



Адаптивная система круиз-контроля (для некоторых вариантов комплектации автомобиля)

Сигнализатор ACC или ACC/LKAS (желтый)

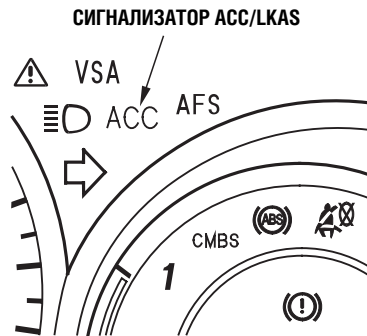

Сигнализатор ACC или ACC/LKAS (желтый) включается на несколько секунд при повороте ключа зажигания в положение ON (II).

Мигание сигнализатора указывает на неисправность адаптивной системы круиз-контроля. Кроме того, на многофункциональный дисплей выводится пиктограмма **ACC** (**ACC/LKAS**), которая может сопровождаться текстом “CHECK SYSTEM” (Проверьте систему). В этом случае следует незамедлительно доставить автомобиль в сервисный центр дилера для его проверки. При светящемся сигнализаторе система ACC не функционирует.

Система ACC не может работать, если эмблема на радиаторной решетке загрязнена, покрыта снегом и т.д., а также если эмблема заклеена стикером. При этом включается сигнализатор ACC или ACC/LKAS (желтый), а на многофункциональный дисплей выводится пиктограмма  или **ACC** (**ACC/LKAS**), которая может сопровождаться текстом “CHECK SYSTEM” (Проверьте систему). В этом случае включается также сигнализатор системы снижения скорости для предотвращения фронтального удара (CMBS), а на многофункциональный дисплей выводится соответствующее предупреждение.



Адаптивная система круиз-контроля (для некоторых вариантов комплектации автомобиля)

Использование системы ACC

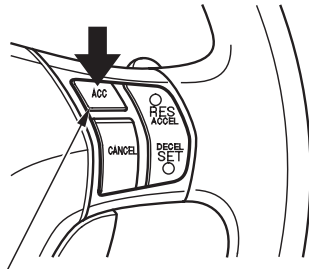

ГЛАВНЫЙ ВЫКЛЮЧАТЕЛЬ СИСТЕМЫ ACC

Автомобиль, оснащенный системой ACC

1. Нажмите на кнопку ACC (или MAIN), которая расположена на рулевом колесе. На приборной панели включится визуальный индикатор ACC или ACC/LKAS (зеленый), на многофункциональный дисплей выводится пиктограмма ACC (ACC/LKAS), которая может сопровождаться текстом «ACC».
2. Разгоните автомобиль до требуемой скорости (не менее 30 км/ч), которую вы желаете поддерживать в дальнейшем во время движения.

ЗАМЕДЛЕНИЕ / УСТАНОВКА РЕЖИМА РЕГУЛИРОВАНИЯ СКОРОСТИ (SET/DECEL)

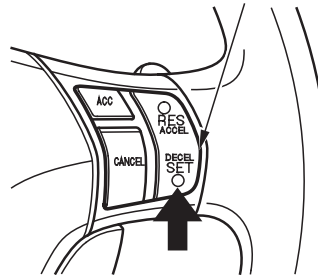

Автомобиль, оснащенный системой ACC

3. Нажмите и удерживайте в нажатом положении кнопку SET/DECEL, которая расположена на рулевом колесе.

Если вы нажмете на кнопку SET/DECEL при скорости ниже 30 км/ч, будет подано три кратких звуковых сигнала. Эти сигналы означают, что система ACC не активна и не может регулировать скорость автомобиля.



После разгона до скорости 30 км/ч система ACC переходит в режим ожидания, при этом на многофункциональном информационном дисплее появится текст «ACC» или «ACC STANDBY».



Адаптивная система круиз-контроля (для некоторых вариантов комплектации автомобиля)

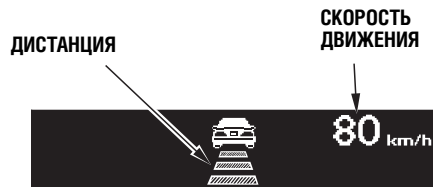

Автомобиль с левым расположением рулевой колонки

Если скорость движения задана, то ее значение отображается на многофункциональном информационном дисплее справа от пиктограммы автомобиля и полосового индикатора дистанции.

Об задании и изменении дистанции до следующего впереди автомобиля см. стр. 350.

Об изменении размерности скорости движения см. стр. 125.



ПЕРВОНАЧАЛЬНАЯ РАЗМЕРНОСТЬ СКОРОСТИ

Автомобиль с левым расположением рулевой колонки

Если вы изменяете размерность скорости, заданную заводом-изготовителем, то под измененным значением на дисплее будет отображено также и значение скорости с размерностью, заданной по умолчанию.



Автомобиль с левым расположением рулевой колонки

Если вы отключите систему ACC, нажав на кнопку CANCEL или на тормозную педаль, то на дисплее остается ранее заданное значение скорости. Чтобы записать в память это значение для его восстановления в будущем, нажмите и отпустите кнопку RES/ACCEL.



Адаптивная система круиз-контроля (для некоторых вариантов комплектации автомобиля)

Увеличение значения стабилизируемой скорости автомобиля

Стабилизируемую скорость автомобиля можно увеличить с помощью кнопки RES/ACCEL или используя педаль акселератора.

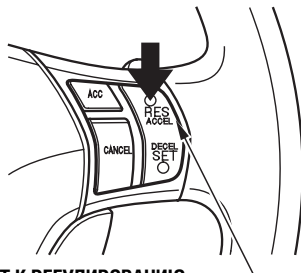

ВОЗВРАТ К РЕГУЛИРОВАНИЮ СКОРОСТИ / УСКОРЕНИЕ (RES/ACCEL)

Автомобиль, оснащенный системой ACC

Для повышения стабилизируемой скорости с помощью кнопки RES/ACCEL (Возобновление работы круиз-контроля) выполните следующее:

Нажмите и удерживайте кнопку RES/ACCEL. Автомобиль будет ускоряться. Как только автомобиль в процессе разгона достигнет требуемой скорости, отпустите удерживаемую кнопку.

Для небольшого разгона автомобиля кратко нажмите на кнопку RES/ACCEL. При каждом нажатии на кнопку скорость будет возрастать на 5 км/ч.

Пока автомобиль разгоняется до установленной скорости, значение заданной скорости на многофункциональном дисплее будет мигать.

Если передний автомобиль движется с меньшей скоростью, чем та, которую вы хотите установить, ваш автомобиль не будет ускоряться, чтобы сохранить безопасную дистанцию до едущего впереди автомобиля.

Чтобы увеличить стабилизируемую скорость с помощью педали акселератора, нажмите на педаль и разгонитесь до требуемой скорости, а затем нажмите на кнопку SET/DECEL. Значение заданной скорости отобразится на многофункциональном информационном дисплее.

Если вы не нажмете на кнопку SET/DECEL, то автомобиль замедлит движение до ранее установленной скорости. При нажатии педали акселератора предупреждающий звуковой сигнал системы ACC подан не будет, независимо от расстояния, на которое вы приблизитесь к догоняемому автомобилю.





Адаптивная система круиз-контроля (для некоторых вариантов комплектации автомобиля)

Уменьшение значения стабилизируемой скорости автомобиля

ЗАМЕДЛЕНИЕ / УСТАНОВКА РЕЖИМА РЕГУЛИРОВАНИЯ СКОРОСТИ (SET/DECEL)

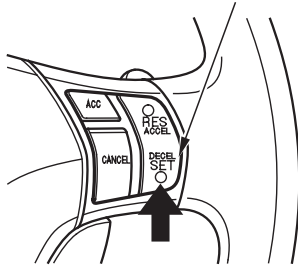

Автомобиль, оснащенный системой ACC

Стабилизируемую скорость автомобиля можно уменьшить с помощью кнопки SET/DECEL или используя педаль тормоза.

Для уменьшения стабилизируемой скорости с помощью кнопки SET/DECEL выполните следующее:

Нажмите и удерживайте кнопку SET/DECEL. Как только автомобиль достигнет требуемой скорости, отпустите кнопку.

Для небольшого замедления автомобиля кратко нажмите на кнопку SET/DECEL. При каждом нажатии на кнопку скорость будет уменьшаться на 5 км/ч.

Значение заданной скорости отобразится на многофункциональном информационном дисплее.

При спуске с уклона автомобиль может превысить установленную скорость.

Для уменьшения стабилизируемой скорости с помощью педали тормоза выполните следующее:

Кратко нажмите на педаль тормоза. Как только автомобиль замедлится до требуемой скорости, нажмите на кнопку SET/DECEL. Значение заданной скорости отобразится на многофункциональном информационном дисплее. Если вы снизите скорость, нажав на педаль тормоза, и нажмете на кнопку RES/ACCEL, то автомобиль вновь разгонится до ранее заданной скорости.



Адаптивная система круиз-контроля (для некоторых вариантов комплектации автомобиля)

Обнаружение движущегося впереди автомобиля



Автомобиль с левым расположением рулевой колонки

Если система обнаружит автомобиль, который движется впереди вас, то на дисплее появится символическое изображение автомобиля, выполненное сплошными линиями.

Информацию о настройке звукового сигнала, предупреждающего о следующем впереди автомобиле, см. на стр. 124.



Автомобиль с левым расположением рулевой колонки

Если впереди вас, в пределах зоны видимости радара системы ACC нет другого автомобиля, то контур автомобиля на дисплее становится пунктирным.

Вы можете настроить подачу звукового сигнала, предупреждающего об обнаруженном по курсу движения автомобиле (см. стр. 122 и 124).

Установка дистанции до следующего впереди автомобиля

КНОПКА DISTANCE
(РАССТОЯНИЕ ДО
АВТОМОБИЛЯ)

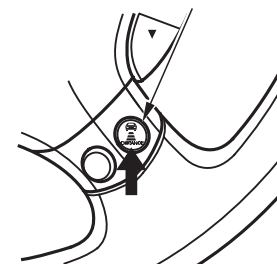

Автомобиль, оснащенный системой ACC

Если система ACC активна, то вы можете настроить дистанцию между вами и следующим впереди автомобилем, которую будет поддерживать система. Можно задать любое из трех значений дистанции: длинная, средняя или короткая.



Адаптивная система круиз-контроля (для некоторых вариантов комплектации автомобиля)

Для регулировки дистанции нажмите на кнопку DISTANCE (Расстояние до автомобиля). При каждом нажатии на кнопку заданная дистанция будет циклически изменяться: длинная, средняя, короткая, длинная и т.д.

Чем выше скорость вашего автомобиля, тем больше будет установленное системой значение дистанции до переднего автомобиля (см. таблицу).

	80 км/ч	104 км/ч
Длинная дистанция	47 м (2,1 секунды)	61 м (2,1 секунды)
Средняя дистанция	34 м (1,5 секунды)	42 м (1,5 секунды)
Короткая дистанция	26 м (1,2 секунды)	31 м (1,1 секунды)

ВНИМАНИЕ

При любых обстоятельствах водитель полностью ответственен за безопасность движения своего автомобиля и обязан обеспечить достаточный тормозной путь до следующего впереди автомобиля или препятствия, соблюдая все требования Правил дорожного движения.

Установленная дистанция отображается на многофункциональном информационном дисплее.

ДЛИННАЯ ДИСТАНЦИЯ



СРЕДНЯЯ ДИСТАНЦИЯ



КОРОТКАЯ ДИСТАНЦИЯ



Автомобиль с левым расположением рулевой колонки



Адаптивная система круиз-контроля (для некоторых вариантов комплектации автомобиля)

Отключение системы ACC

ОТМЕНА РАБОТЫ СИСТЕМЫ КРУИЗ-КОНТРОЛЯ (CANCEL)

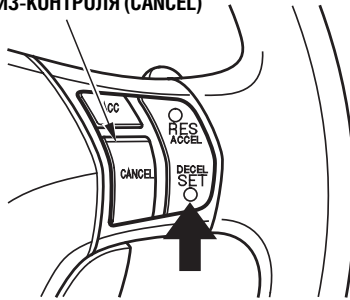

Автомобиль, оснащенный системой ACC

Система ACC перестает работать после любого из следующих действий:

- Нажатие на кнопку CANCEL (Отмена), которая расположена на рулевом колесе.
- Краткое нажатие на педаль тормоза.
- Нажатие на кнопку ACC или на кнопку MAIN. Зеленый индикатор системы ACC (или ACC/LKAS) должен погаснуть.

После того, как вы нажмете на кнопку CANCEL или кратко нажмете на педаль тормоза, чтобы выключить систему ACC, стабилизируемое значение скорости сохранится в памяти системы. При следующем включении системы ACC сохраненное значение скорости будет выведено на многофункциональный информационный дисплей. Для того чтобы вернуться к этой скорости, разгоните автомобиль до скорости выше 30 км/ч, а затем нажмите на кнопку RES/ACCEL.

Если же вы отключите систему ACC, нажав на выключатель ACC или MAIN, то значение стабилизируемой скорости сотрется из памяти системы.

Автоматическое отключение системы ACC

При автоматическом отключении системы ACC подаются три звуковых сигнала, а на многофункциональном информационном дисплее на 3 секунды появляется сообщение ACC OFF (Система ACC выключена).



Адаптивная система круиз-контроля (для некоторых вариантов комплектации автомобиля)

Выполнение любого из перечисленных ниже условий приводит к автоматическому отключению системы ACC:

- Скорость автомобиля снижается приблизительно до 25 км/ч.
- Плохие погодные условия: дождь, туман, снегопад и т.д.
- Загрязнен радар, встроенный в радиаторную решетку.
- Автомобиль, движущийся впереди, не может быть опознан системой.
- Ненормальное состояние шин или их скольжение.
- Продолжительное движение в горах или по бездорожью.
- Резкий поворот рулевого колеса.
- Активное состояние антиблокировочной системы (ABS) или системы динамической стабилизации (VSA).
- Включение сигнализатора системы динамической стабилизации (VSA).

Если вышеуказанные условия привели к отключению системы ACC, дождитесь улучшения условий движения, затем нажмите на кнопку RES/ ACCEL для возобновления работы системы. После этого автомобиль будет двигаться с ранее заданной скоростью.

Если после автоматического отключения системы ACC вы повернете ключ зажигания в положение ACCESSORY (I) или LOCK (0), то значение стабилизируемой скорости сотрется из памяти системы, и его придется вводить заново (стр. 346).





Адаптивная система круиз-контроля (для некоторых вариантов комплектации автомобиля)



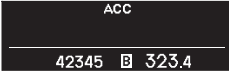
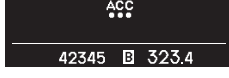
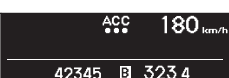

Сообщения, выводимые на многофункциональный информационный дисплей

Система ACC выводит на дисплей различные сообщения, характеризующие ее работу. Вы можете ознакомиться с этими сообщениями по таблицам, приведенным на данной и следующей страницах.

Сообщение	Описание функции
	Система ACC включена
	Работа системы ACC приостановлена. Стабилизируемую скорость можно установить нажатием на кнопку DECEL/SET.
 <p>Автомобиль с левым расположением рулевой колонки</p>	Система ACC находится в режиме ожидания; прежнее значение стабилизируемой скорости сохраняется в памяти системы. Прежнее значение стабилизируемой скорости можно восстановить, нажав на кнопку RES/ACCEL.

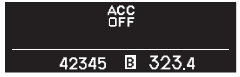
Адаптивная система круиз-контроля (для некоторых вариантов комплектации автомобиля)

Сообщение	Описание функции
 <p>Автомобиль с левым расположением рулевой колонки</p>	Система ACC обнаружила следующий впереди автомобиль.
 <p>Автомобиль с левым расположением рулевой колонки</p>	Система ACC не обнаружила следующего впереди автомобиля.
	Система ACC автоматически выключается из-за загрязнения радара, встроенного в радиаторную решетку.

Сообщение	Описание функции
	Система ACC автоматически выключается из-за плохих погодных и иных условий. Вы услышите три звуковых сигнала.
	Немедленно тормозите! Ваш автомобиль приближается к другому автомобилю на недопустимое расстояние. Вы услышите продолжительный звуковой сигнал.
<p>Автомобиль, оснащенный системой ACC</p>  <p>Автомобиль, оснащенный системой ACC/LKAS</p> 	Система ACC нуждается в проверке. Обратитесь к дилеру для проверки и возможного ремонта автомобиля.



Система сохранения выбранной полосы движения (для некоторых вариантов комплектации автомобиля)

Система сохранения выбранной полосы движения (LKAS) отслеживает линии разметки, нанесенные на покрытие автомагистрали или иной не слишком извилистой дороги, и предупреждает водителя о сходе с полосы движения или об изменении расстояния до левой или правой линии разметки. Система LKAS функционирует в диапазоне скоростей движения от 72 до 180 км/ч.

Обнаружив, что автомобиль проявляет тенденцию схода с полосы, по которой он движется, система прилагает крутящий момент к рулевому валу, чтобы помочь водителю оставаться между линиями разметки. Отметим, что система LKAS не работает, если водитель снимет руки с рулевого колеса или не будет пытаться самостоятельно скорректировать курс движения автомобиля.

Таким образом, система LKAS не может заменить водителя. Как и прежде, водитель остается главным звеном в управлении курсом движения автомобиля.



Система сохранения выбранной полосы движения (для некоторых вариантов комплектации автомобиля)

Работа системы LKAS

Движение по одной полосе

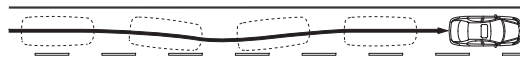

Смена полосы движения

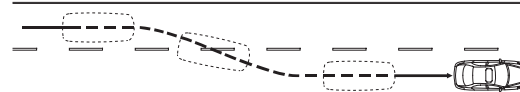

: Система LKAS активна

: Система LKAS в режиме ожидания

Движение по одной полосе

По мере приближения автомобиля к правой или левой линии разметки дорожного покрытия, крутящий момент, прилагаемый системой к рулевому валу, увеличивается. При возврате автомобиля в среднее положение между линиями разметки крутящий момент уменьшается.

Смена полосы движения

Когда водитель включает указатель поворота, чтобы подать сигнал о смене полосы движения, система LKAS переходит в режим ожидания. Крутящий момент, создаваемый системой, не прилагается к рулевому валу. После окончания маневра и выключения указателя поворота система LKAS вновь активируется, как только она обнаружит разметку полос движения.

Камера системы LKAS

КАМЕРА СИСТЕМЫ LKAS

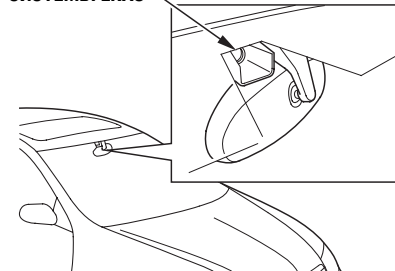

Камера системы сохранения выбранной полосы движения (LKAS) закреплена за зеркалом заднего вида.

Чтобы обеспечить бесперебойную работу камеры:

- Не дотрагивайтесь до объектива.
- Ничем не закрывайте объектив камеры.
- Следите за чистотой ветрового стекла.
- Берегите камеру от ударов.



Система сохранения выбранной полосы движения (для некоторых вариантов комплектации автомобиля)

Сигнализатор систем ACC и LKAS (желтый); предупреждающее сообщение, выводимое на дисплей

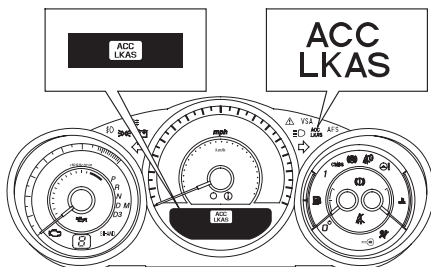

Желтый индикатор систем ACC и LKAS включается в случае неисправности указанных систем. Кроме того, на multifunctional display выводится пиктограмма **ACC LKAS**, которая может сопровождаться текстом “CHECK SYSTEM” (Проверьте систему). Сигнализатор LKAS – желтого цвета. Обратитесь к дилеру для проверки и возможного ремонта автомобиля.

Индикатор ACC/LKAS (зеленый)

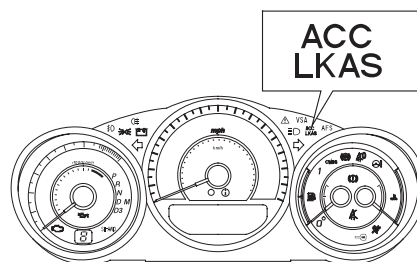

Индикатор ACC/LKAS (зеленый) включается на несколько секунд при повороте ключа зажигания в положение ON (II).

Индикатор включается и продолжает светиться после нажатия на кнопку MAIN рулевого переключателя.

Использование системы сохранения выбранной полосы движения

ГЛАВНЫЙ ВЫКЛЮЧАТЕЛЬ (MAIN) СИСТЕМЫ ACC

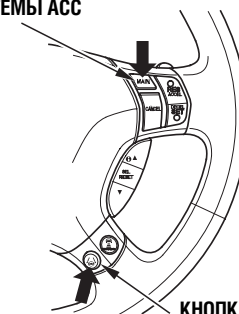

Чтобы включить систему LKAS, нажмите на кнопку MAIN, а затем на кнопку LKAS.

Напомним, что при некоторых условиях система LKAS находится в режиме ожидания даже если включено зажигание и была нажата кнопка LKAS.



Система сохранения выбранной полосы движения (для некоторых вариантов комплектации автомобиля)

Состояния дисплея при активной системе LKAS

Система LKAS включена



Система LKAS активна



При включении системы LKAS на многофункциональном информационном дисплее появляется изображение полос движения, выполненное точечными линиями.

Если автомобиль движется со скоростью в пределах диапазона 72 – 180 км/ч, и линии разметки опознаны системой, то точечное изображение на дисплее заменяется сплошными линиями; при этом система LKAS прилагает крутящий момент к рулевому валу. Если скорость движения автомобиля выходит за пределы диапазона 72 – 180 км/ч, система LKAS переходит режим ожидания.

ПРИМЕЧАНИЕ:

Если автомобиль движется со скоростью в пределах диапазона 30 – 180 км/ч, то на дисплей выводятся также символы адаптивной системы круиз-контроля. Например, может быть выведен символ «ACC STANDBY» – Система ACC в режиме ожидания.

Отключение системы сохранения выбранной полосы движения (LKAS)

ГЛАВНЫЙ ВЫКЛЮЧАТЕЛЬ (MAIN) СИСТЕМЫ ACC

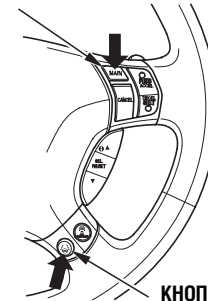

КНОПКА LKAS

Для отключения системы LKAS достаточно нажать на кнопку LKAS. Для одновременного отключения адаптивной системы круиз-контроля (ACC) и системы сохранения полосы движения (LKAS) нажмите на кнопку MAIN.



Система сохранения выбранной полосы движения (для некоторых вариантов комплектации автомобиля)

Условия функционирования системы LKAS

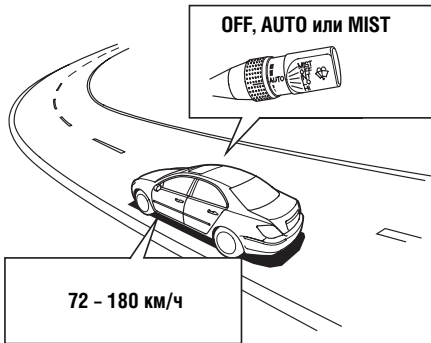

Система LKAS может функционировать только при одновременном выполнении всех перечисленных ниже условий.

- На дорожном покрытии нанесена разметка (автомобиль движется между правой и левой линиями, ограничивающими полосу движения).
- Автомобиль движется со скоростью в пределах диапазона от 72 до 180 км/ч.
- Автомобиль движется по прямолинейному курсу или по пологому виражу.

- Указатель поворота выключен.
- Тормозная педаль не нажата.
- Переключатель стеклоочистителя находится в одном из следующих положений: OFF (Выключено), AUTO (Автоматический режим) или MIST (Удаление брызг).

Иногда из-за ухудшения видимости (например, в дождь, град, при снегопаде и т.д.) система LKAS переходит в режим ожидания даже при выполнении всех вышеперечисленных условий.

Если система LKAS не может различить линии разметки, ее работа автоматически приостанавливается. Как только система вновь различит линии разметки, ее работа автоматически восстанавливается.

Система LKAS остается активной при положении MIST переключателя стеклоочистителя. Однако работа системы LKAS приостанавливается, если вы не отпускаете рычаг управления стеклоочистителями, чтобы они работали в непрерывном режиме.



Система сохранения выбранной полосы движения (для некоторых вариантов комплектации автомобиля)

Важные рекомендации по безопасности

Система помощи при сохранении полосы движения (LKAS) не может заменить водителя, управляющего рулевым колесом, и имеет целый ряд ограничений.

Если в багажнике перевозится тяжелый груз, то автомобиль наклонен назад, что препятствует нормальной работе системы LKAS. Система также может отказать в случае недостаточного или избыточного давления воздуха шинах (давление воздуха в шинах указано на табличке, прикрепленной в проеме водительской двери).

К неустойчивой работе системы LKAS приводит также установка колес и шин неправильного типоразмера или непредусмотренной для данного автомобиля конструкции.

Не включайте систему LKAS во время буксировки прицепа.

Не кладите никаких предметов на панель управления. Яркий блик, отраженный от предмета, может попасть на ветровое стекло в месте расположения камеры, что помешает системе LKAS правильно определить положение линий разметки.

Не включайте систему LKAS во время движения на малоразмерном запасном колесе.

Не вносите никаких изменений в конструкцию подвески автомобиля. Изменение высоты кузова приведет к неработоспособности системы помощи при сохранении полосы движения.

Если из-за крутящего момента, который система LKAS прилагает к рулевому механизму, автомобиль будет смещаться к левой или правой полосе разметки, отключите систему и обратитесь к дилеру для проверки и ремонта автомобиля.

ПРОДОЛЖЕНИЕ НА СЛЕДУЮЩЕЙ СТРАНИЦЕ



Система сохранения выбранной полосы движения (для некоторых вариантов комплектации автомобиля)

ВНИМАНИЕ

При указанных ниже условиях система LKAS перейдет в режим ожидания из-за неспособности определить положение автомобиля на полосе движения.

- При движении по участкам дорог, на которых количество полос движения увеличивается или уменьшается, а также при ином сложном пересечении полос движения.
- При движении по узким дорогам вблизи зон парковки или временной стоянки, у пунктов платежа, на перекрестках и т.д.
- Если полоса разметки закрыта едущим впереди автомобилем, который находится на слишком малом расстоянии от нее.
- При плохой видимости полос разметки из-за дождя, снега, тумана, а также если линии разметки стерты.
- При внезапном изменении уровня освещенности (въезд в туннели и выезд из них и т.д.).
- При движении вблизи строящихся дорог и участков, на которые въезд запрещен.
- При движении автомобиля вблизи боковых отбойных брусьев и стенок, предотвращающих сход автомобиля с дороги.
- В условиях, когда на покрытии с новой разметкой местами видна не полностью стертая прежняя разметка полос движения.
- При движении автомобиля на виражах с превышением скорости.
- При плохой контрастности разметки относительно дорожного покрытия.
- При наличии некоторых знаков, нанесенных на покрытие дороги между линиями разметки данной полосы движения, например, знака «Перекресток».
- Если фары с загрязненными рассеивателями не могут хорошо осветить дорогу.
- Если ветровое стекло сильно загрязнено или запотело.
- При отражении от поверхности дороги света задних фонарей других автомобилей.
- После дождя при влажном или покрытом лужами дорожном покрытии, от которого отражается свет.
- При падении на дорогу продольных теней, например, от дорожных ограждений.



Система сохранения выбранной полосы движения (для некоторых вариантов комплектации автомобиля)

- При движении по слишком широкой или узкой полосе.
- При движении по ухабистой или разбитой дороге.
- При приближении к вершине подъема.

Приостановка работы системы LKAS



Если работа системы LKAS временно приостанавливается, изображение полос движения на многофункциональном информационном дисплее становится точечным, и подается звуковой сигнал. Система перестает прилагать крутящий момент к рулевому валу.

Система LKAS переходит режим ожидания при следующих условиях:

- Если система LKAS не может распознать линии разметки.
- При скорости автомобиля 64 км/ч или ниже.
- При разгоне автомобиля до скорости 180 км/ч и выше.
- При резком повороте рулевого колеса.
- При отсутствии воздействия водителя на рулевое колесо. (см. следующую страницу).
- При движении по сильно извилистой дороге.
- При нажатии на педаль тормоза.
- При включении указателя поворота.

После того, как условия временной приостановки работы системы перестают действовать, система LKAS автоматически возобновляет работу.



Система сохранения выбранной полосы движения (для некоторых вариантов комплектации автомобиля)

Предупреждение о съезде с полосы движения



Когда автомобиль приближается к линии разметки, на многофункциональном информационном дисплее появляется пиктограмма, показанная на рисунке, и подается непрерывный звуковой сигнал. Поверните рулевое колесо, чтобы вернуться на середину полосы, по которой вы движетесь.

Если линии разметки не распознаются системой, то звуковой сигнал не подается и пиктограмма не появляется на экране многофункционального информационного дисплея.

Водитель не управляет рулевым колесом



Если вы не несколько секунд отрываете руки от рулевого колеса или если система определяет, что вы никак не управляете рулевым колесом, то:

- Вы услышите звуковой сигнал.
- Полосы на пиктограмме становятся точечными, а изображение рулевого колеса мигает.

- Система перестает прилагать крутящий момент к рулевому валу.

Как только водитель снова начнет управлять рулевым колесом, работа системы LKAS возобновится.



Система сохранения выбранной полосы движения (для некоторых вариантов комплектации автомобиля)

Сообщение о прекращении работы системы LKAS



Камера системы LKAS нагрета или охлаждена до недопустимой температуры

В случае перегрева или чрезмерного охлаждения камеры во время работы системы LKAS на многофункциональном информационном дисплее появляются соответствующие символы (см. рисунок) и подается звуковой сигнал. Система перестает прилагать крутящий момент к рулевому валу. Если вы попытаетесь включить систему LKAS при слишком высокой или низкой температуре камеры, то услышите три звуковых сигнала.

Включите кондиционер, чтобы камера нагрелась или охладилась до допустимой температуры.



На дисплей выведен символ LKAS OFF (Система LKAS отключена)

Если во время включения или работы системы LKAS возникает проблема с какой-либо другой системой автомобиля, взаимодействующей с LKAS, то на дисплее появляется сообщение LKAS OFF (Система LKAS отключена), и раздается звуковой сигнал. Система переходит в режим ожидания и перестает прилагать крутящий момент к рулевому валу. Если на дисплее появляется символ какой-либо иной системы, следуйте инструкциям, относящимся к этому символу.



Система телефона «Hands-Free» (HFT) (для некоторых вариантов исполнения автомобиля)

Ваш автомобиль оборудован системой сотового телефона “Hands Free” (HFT) (Свободные руки). Для осуществления беспроводной связи вашего сотового телефона с системой “Hands Free” автомобиля используется технология Bluetooth. Как только, находясь в автомобиле, вы установите связь сотового телефона с системой “Hands Free”, вы сможете разговаривать по телефону, не держа его в руке. В системе HFT предусмотрена возможность использования только пяти языков общения: английского, французского, итальянского, немецкого и испанского. Об изменении языка см. стр. 382.

По умолчанию, в соответствии с заводскими настройками, в системе установлен английский язык. Речевые сообщения системы озвучены женским голосом.

Ниже дано краткое описание особенностей системы HFT. Инструкции по ее использованию даны, начиная со стр. 369.

Голосовое управление системой

Система HFT распознает простые команды, отдаваемые голосом: например, она “понимает” номера телефонов и имена абонентов. Вы можете отдавать команды автоматического набора номера, “снятия трубки”, записи новых номеров в телефонную книгу. Более подробная информация о голосовых командах дана на стр. 369.

Интерфейс беспроводной связи Bluetooth®

Bluetooth® – зарегистрированная торговая марка компании Bluetooth SIG, Inc. Интерфейс Bluetooth является способом установить связь вашего сотового телефона с системой “Hands Free” автомобиля. Поскольку в автомобиле используется вариант системы Bluetooth Class 2, максимальное расстояние от телефона до автомобиля не должно превышать 10 м.

Ваш сотовый телефон должен быть оснащен интерфейсом Bluetooth. Такие телефоны выпускаются всеми ведущими производителями сотовых телефонов и поддерживаются операторами сетей телефонной связи.

Входящие и исходящие звонки

Вы можете звонить сами и принимать телефонные звонки, не держа в руке сотовый телефон.



Система телефона «Hands-Free» (HFT) (для некоторых вариантов исполнения автомобиля)

Телефонная книга

Система HFT позволяет хранить в телефонной книге до 50 имен и номеров абонентов. Подключив свой телефон к системе, вы можете “набирать номер”, называя имя абонента или его порядковый номер в списке.

Ниже дано краткое описание особенностей системы HFT.

Микрофон

Микрофон системы HFT встроен в верхнюю консоль. Он используется также для навигационной системы автомобиля.

Аудиосистема

Во время использования системы HFT вы слышите речь вашего абонента через передние динамики аудиосистемы автомобиля. Если телефонный разговор должен происходить во время работы аудиосистемы, последняя на время разговора приостанавливает трансляцию или воспроизведение музыки. Вы можете отрегулировать громкость речи абонента с помощью регулятора громкости аудиосистемы.

Кнопки управления телефоном

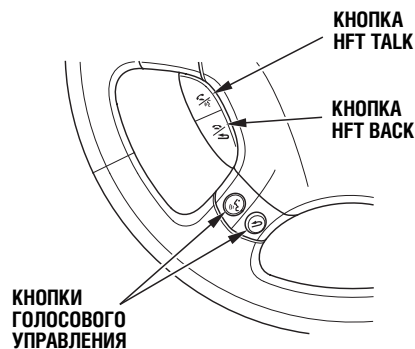

Для управления системой HFT используются кнопки HFT TALK (Разговор) и HFT BACK (Назад), которые расположены на рулевом колесе слева. Под этими двумя кнопками находятся кнопки, которые используются для голосового управления навигационной системой, системой климат-контроля и аудиосистемой.

Назначение кнопок управления системой HFT:

Кнопка HFT TALK: Нажмите эту кнопку перед отдачей команды голосом, перед ответом на звонок, а также для подтверждения информации системы.

Кнопка HFT BACK: Нажмите эту кнопку для завершения разговора, возврата к предыдущей голосовой команде, а также для отмены какого-либо действия.

Система телефона «Hands-Free» (HFT) (для некоторых вариантов исполнения автомобиля)



При использовании системы HFT, а также при выборе данной системы с помощью многофункционального информационного дисплея, на экран выводится следующая информация:

- Уровень входного сигнала* – уровень сигнала, поступающего от телефонной сети во время текущего звонка. Пять полос индикатора соответствуют максимальному уровню сигнала.
 - Роуминг* – сообщение об использовании роуминга.
 - Уровень заряда батареи* – указывает на оставшийся заряд аккумуляторной батареи телефона. Пять полос индикатора соответствуют максимальному заряду аккумуляторной батареи.
 - Режим работы системы HFT – вывод информации о работе телефона в режиме входящего или исходящего звонка.
 - Набор номера – набираемый вами телефонный номер или номер абонента, который позвонил вам.
- *: Некоторые телефоны не передают эту информацию в систему HFT.

При активном состоянии системы HFT на верхний дисплей выводится индикатор TEL.



Система телефона «Hands-Free» (HFT) (для некоторых вариантов исполнения автомобиля)



Во время работы системы HFT, набора номера или ответа на звонок при использовании аудиосистемы на дисплей навигационной системы выводится индикатор TEL (Телефон).

Использование системы HFT

Для управления системой HFT используются кнопки HFT TALK (Разговор) и HFT BACK (Назад), которые расположены на рулевом колесе слева. На следующих страницах подробно описаны все основные функции системы «Hands Free».

ПРИМЕЧАНИЕ: В связи с конструктивными особенностями конкретных сотовых телефонов, некоторые функции могут отсутствовать или выполняться иначе, чем изложено в тексте.

Использование голосовых команд

Основные рекомендации по голосовым командам:

- Перед отдачей команды нажмите на кнопку TALK. Затем, услышав краткий звуковой сигнал, отчетливо произнесите команду.
- Для более надежного распознавания команд рекомендуется установить низкую скорость вентилятора кондиционера и не направлять на потолок поток воздуха, выходящий из центральных вентиляционных решеток.
- Если система HFT не распознает команду, она ответит «Pardon» (Простите?). Если она и во второй раз не распознает команду, она ответит «Please, repeat» (Повторите, пожалуйста). Если она и в третий раз не распознает команду, то прозвучит мелодичный сигнал Help (Помощь).

ПРОДОЛЖЕНИЕ НА СЛЕДУЮЩЕЙ СТРАНИЦЕ



Система телефона «Hands-Free» (HFT) (для некоторых вариантов исполнения автомобиля)

- Чтобы прослушать перечень доступных функций системы, вы можете в любое время нажать на кнопку TALK, дождаться звукового сигнала и сказать “Hands free help” (Справка по системе “Hands free”).
- Многие команды можно произносить слитно. Например, можно так произнести команду набора номера: “Dial 123-456-7891” (Набрать 123-456-7891).
- Для ввода строки чисел по командам Dial (Набор номера) и Call (Вызов) вы можете произнести все числа слитно или по частям: 3, 4, 7, 10 или 11.
- Для пропуска речевого приглашения к диалогу нажмите на кнопку TALK в то время, пока произносится текст. Система сразу же будет готова к приему следующей вашей команды.
- Для возврата на один шаг назад произнесите “Go back” (Назад) или нажмите на кнопку BACK. Если ничего не произносить во время ожидания системой HFT вашей команды, система приостанавливает распознавание команды. При следующем нажатии на кнопку TALK система продолжает распознавание команды с того места, на котором вы остановились.
- Чтобы в любое время завершить подачу команд, нажмите и удерживайте кнопку BACK или нажмите на кнопку TALK, дождитесь сигнала и скажите CANCEL (Отмена). В следующий раз при нажатии на кнопку Talk диалог с системой начнется с главного меню.
- После завершения режима приема команд система HFT возвращается в главное меню. Например, если вы сохранили в памяти системы имя Eric, система ответит: “Eric has been stored” (Имя Эрик запомнено). При следующем сеансе работы с системой, она начнет диалог с главного меню.

Настройка системы

Вы можете настроить тональность звонка, вид приглашения системы к диалогу, а также выбрать режим отмены речевого приглашения системы.

Чтобы настроить систему телефона, выполните следующее:

1. Нажмите и отпустите кнопку TALK. Услышав сигнал, скажите “System” (Система). Система HFT ответит: “System options are setup and clear” (Опции системы: настройка или стирание).
2. Нажмите и отпустите кнопку TALK. Услышав сигнал, скажите Setup” (Настройка). Система спросит: “Would you like an audible notification of an incoming call?” (Нужно ли оповещать вслух о входящем звонке?)



Система телефона «Hands-Free» (HFT) (для некоторых вариантов исполнения автомобиля)

3. Нажмите и отпустите кнопку TALK. Если, услышав звуковой сигнал, вы ответите “Yes” (Да), то система HFT спросит: “Would you like the notification to be a ring or prompt?” (Вас нужно оповещать о вызове звонком или приглашением?) Если после звукового сигнала вы ответите “No” (Нет), то система HFT возвратится в главное меню. В этом случае при входящем звонке вы не услышите ни звонка, ни речевого приглашения ответить. Аудиосистема приостановит воспроизведение звука, а на дисплее появится сообщение о поступившем звонке.
4. Нажмите и отпустите кнопку TALK. Услышав сигнал, скажите: “Ring tone” (Мелодичный звонок) или “Prompt” (Приглашение). Система HFT ответит: “A ring tone will be used” (Используется звонок) или “An incoming call prompt will be used” (Используется речевое приглашение).

Если вы скажете “Ring tone”, то при поступлении входящего звонка вы услышите мелодичный сигнал, раздающийся из динамиков аудиосистемы. Если же вы скажете “Prompt”, то вы услышите речевое приглашение системы: “You have an incoming call” (Вам звонят).

5. Система HFT продолжает спрашивать: “A security option is available to lock the hands free system. Each time the vehicle is turned on, a password would be required to use this system. Would you like this security option turned on?” (Вам предоставляется возможность защитной блокировки системы «Hands free». При каждом включении зажигания будет запрашиваться пароль, разрешающий использование системы. Вы хотите активировать эту функцию?)
6. Нажмите и отпустите кнопку Talk. Если после звукового сигнала вы ответите «No» (Нет), то система сообщит: “Security will not be used. The system setup is complete.” (Функция защиты использоваться не будет. Процедура настройки завершена.)

Если вы ответите “Yes” (Да), то после этого вы можете задать пароль. Процедура ввода пароля описана в следующей колонке.

Ввод пароля

С целью защиты в системе HFT предусмотрен ввод четырехсимвольного пароля.

Чтобы ввести пароль, выполните следующее:

1. Выполните шаги 1-5 процедуры настройки системы (см. выше).
2. Нажмите и отпустите кнопку TALK. Услышав сигнал, скажите “Yes” (Да).
3. Система HFT спросит: “What the four digit password you would like to set as your password?” (Какой четырехсимвольный пароль вы хотите задать?)
4. Нажмите и отпустите кнопку TALK. Услышав сигнал, произнесите четырехсимвольный пароль. Например, скажите “1, 2, 3, 4”. Система повторит эти цифры и попросит вас подтвердить их правильность.

ПРОДОЛЖЕНИЕ НА СЛЕДУЮЩЕЙ СТРАНИЦЕ



Система телефона «Hands-Free» (HFT) (для некоторых вариантов исполнения автомобиля)

5. Нажмите и отпустите кнопку TALK. Услышав сигнал, скажите “Yes” (Да). Система сообщит: HFT system response is “The system is now locked. Each time the vehicle is turned on, the password will be required to use the system. The system setup is complete. Returning to the main menu.” (Система заблокирована. При каждом включении зажигания будет запрашиваться пароль, разрешающий использование системы. Процедура настройки завершена. Возврат в главное меню).

Чтобы ввести пароль выполните следующее:
После того, как пароль будет задан, вы сможете заблокировать систему HFT, которая далее будет работать только после ввода правильного пароля.

1. При каждом повороте ключа зажигания в положение ON (II) и после нажатия на кнопку TALK система потребует ввода пароля. Пароль запрашивается один раз за каждый цикл включения зажигания следующим образом: “The system is locked. What is the four-digit password?” (Система заблокирована. Введите четырехсимвольный пароль).

2. Нажмите и отпустите кнопку TALK. Услышав сигнал, скажите пароль, например «1, 2, 3, 4».
3. Если пароль указан верно, система ответит «Main menu» (Главное меню).

Если пароль указан неверно, то система HFT ответит: “1, 2, 3, 4 is incorrect. Please try again.” (1, 2, 3, 4 – пароль введен неверно. Попробуйте снова). Вернитесь к шагу 2.

Если вы забудете пароль, то для его отмены вам придется обратиться к дилеру.

Связь сотового телефона с системой

Ваш сотовый телефон, оснащенный интерфейсом Bluetooth, необходимо связать с системой HFT прежде, чем вы сможете выполнять и принимать телефонные звонки.

ПРИМЕЧАНИЕ:

- Вы не сможете выполнить операцию стыковки вашего телефона с системой “Hands Free” (HFT) во время движения автомобиля.
- Во время стыковки телефона с системой HFT телефон должен быть в режиме “Discovery” (Поиск совместимых устройств).
- С системой HFT можно состыковать до шести сотовых телефонов.
- Нижеследующая процедура применима к большинству сотовых телефонов. Если вы не сможете осуществить связь вашего телефона с системой HFT, используя эту процедуру, прочтите руководство по эксплуатации телефона или поговорите с продавцом.
- Прежде, чем выполнять стыковку нового телефона с системой HFT отключите все ранее связанные с ней телефоны.



Система телефона «Hands-Free» (HFT) (для некоторых вариантов исполнения автомобиля)

1. При положении ACCESSORY (I) или ON (II) ключа в замке зажигания нажмите и отпустите кнопку TALK. Услышав сигнал, скажите “Phone setup” (Установка телефона). Система HFT ответит: “Phone setup options are status, pair, edit, delete, and list” (Опции установки телефона: узнать состояние, спарить, отредактировать, стереть, список).
 2. Нажмите и отпустите кнопку TALK. Услышав сигнал, скажите “Pair” (Спарить). Система HFT ответит: «The pairing process requires operation of your mobile phone» (Процедура спаривания требует, чтобы ваш сотовый телефон работал). «For safety, only perform this function while the vehicle is stopped» (Для безопасного выполнения процедуры стыковки остановите автомобиль). «State a four digit code for pairing» (Составьте и запомните четырехсимвольный код). «Note this code» (Запишите этот код). «It will be requested by the phone» (Код будет запрошен телефоном).
 3. Нажмите и отпустите кнопку TALK. Услышав сигнал, произнесите четырехсимвольный код. Например, скажите “1, 2, 3, 4”. Система повторит эти цифры и попросит вас подтвердить их правильность.
 4. Нажмите и отпустите кнопку TALK. Услышав сигнал, скажите “Yes” (Да). Система HFT ответит «Searching for a Bluetooth phone. Make sure the phone you are a trying to pair is in discovery mode.» (Поиск телефона с системой Bluetooth. Проверьте, чтобы сотовый телефон находился в режиме поиска).
- ПРИМЕЧАНИЕ:** Шаги 5 и 6 – обычная процедура поиска телефона, который находится в режиме “Discovery”. Если вы не сможете осуществить связь вашего телефона с системой, используя эту процедуру, прочтите руководство по эксплуатации телефона.
5. В ответ на приглашение, появившееся на дисплее вашего телефона, переведите его в режим поиска. Телефон должен найти систему HFT. Как только это произойдет, выберите из списка на дисплее вашего телефона опцию “Hands-Free Telephone System” (Система Hands-Free).
 6. В ответ на запрос телефона введите пароль, запомненный системой на шаге 3. Система сообщит: “A new phone has been found” (Новый телефон найден). «What would you like to name this phone» (Задайте имя данного телефона).
 7. Нажмите и отпустите кнопку TALK. Услышав сигнал, произнесите выбранное вами имя телефона. Например, “Eric’s phone” (Телефон Эрика). Система подтвердит: “Eric’s telephone is successfully paired” (Телефон Эрика успешно подсоединен). «Returning to the main menu» (Возврат в главное меню).
 8. Для подключения другого телефона повторите шаги 1-7.

ПРОДОЛЖЕНИЕ НА СЛЕДУЮЩЕЙ СТРАНИЦЕ



Система телефона «Hands-Free» (HFT) (для некоторых вариантов исполнения автомобиля)

Чтобы переименовать телефон, выполните следующее:

1. Нажмите и отпустите кнопку TALK. Услышав сигнал, скажите “Phone setup” (Установка телефона). Система HFT ответит: “Phone setup options are status, pair, edit, delete, and list” (Опции установки телефона: узнать состояние, спарить, отредактировать, стереть, список).
2. Нажмите и отпустите кнопку TALK. Услышав сигнал, скажите “Edit” (Отредактировать). Система попросит уточнить: “Which phone would you like to edit?” (Данные какого телефона нужно изменить?)
3. Нажмите и отпустите кнопку TALK. Услышав сигнал, произнесите имя телефона, которое вы хотите изменить. Например, “Eric’s phone” (Телефон Эрика). Система HFT спросит: “What is the new name of Eric’s phone?” (Как переименовать телефон Эрика?)
4. Нажмите и отпустите кнопку TALK. Услышав сигнал, скажите новое имя телефона. Например, “Lisa’s phone” (Телефон Лизы). Система подтвердит: “The name has been changed” (Имя изменено). «Returning to the main menu» (Возврат в главное меню).

Чтобы удалить связь с телефоном, выполните следующее:

1. Нажмите и отпустите кнопку TALK. Услышав сигнал, скажите “Phone setup” (Установка телефона). Система HFT ответит: “Phone setup options are status, pair, edit, delete, and list” (Опции установки телефона: узнать состояние, спарить, отредактировать, стереть, список).
2. Нажмите и отпустите кнопку TALK. Услышав сигнал, скажите скажите: “Delete” (Удалить). Система попросит уточнить: “Which phone would you like to delete?” (Связь с каким телефоном нужно удалить?)
3. Нажмите и отпустите кнопку TALK. Услышав сигнал, произнесите имя телефона, которое вы хотите удалить. Например, “Eric’s phone” (Телефон Эрика). Система попросит уточнить: “Would you like to delete Eric’s phone?” (Вы действительно хотите удалить телефон Эрика?)
4. Нажмите и отпустите кнопку TALK. Услышав сигнал, скажите “Yes” (Да). Система сообщит: “Preparing to delete Eric’s phone” (Подготовка к удалению телефона Эрика). Согласитесь, ответив “OK” (Да). Если передумали, откажитесь, сказав «Go back» (Назад) или “Cancel” (Отмена).
5. Нажмите и отпустите кнопку TALK. Если вы ответили “OK” (Да), система подтвердит: “The phone has been deleted” (Связь с телефоном удалена). «Returning to the main menu» (Возврат в главное меню). Если вы ответили “Go back” (Назад) или “Cancel” (Отмена), система не удалит связь с телефоном.



Система телефона «Hands-Free» (HFT) (для некоторых вариантов исполнения автомобиля)

Чтобы показать список всех подсоединенных телефонов, выполните следующее:

1. Нажмите и отпустите кнопку TALK. Услышав сигнал, скажите “Phone setup” (Установка телефона). Система HFT ответит: “Phone setup options are status, pair, edit, delete, and list” (Опции установки телефона: узнать состояние, спарить, отредактировать, стереть, список).
2. Нажмите и отпустите кнопку TALK. Услышав сигнал, скажите “List” (Список). Система HFT перечислит все зарегистрированные в ней телефоны. Закончив перечисление всех телефонов, система проинформирует: “The entire list has been read” (Прочитан полный список телефонов). «Returning to the main menu» (Возврат в главное меню).

Чтобы узнать статус используемого телефона, выполните следующее:

1. Нажмите и отпустите кнопку TALK. Услышав сигнал, скажите “Phone setup” (Установка телефона). Система HFT ответит: “Phone setup options are status, pair, edit, delete, and list” (Опции установки телефона: узнать состояние, спарить, отредактировать, стереть, список).
2. Нажмите и отпустите кнопку TALK. Услышав сигнал, скажите “Status” (Состояние). Система HFT ответит, например, так: “Eric’s phone is linked” (Сейчас подключен телефон Эрика). «Battery strength is three bars» (Уровень заряда батарейки – 3). «Signal strength is five bars, and the phone is roaming» (Уровень сигнала – 5; доступен роуминг). «Returning to the main menu» (Возврат в главное меню).

Чтобы изменить активный телефон, выполните следующее:

1. Нажмите и отпустите кнопку TALK. Услышав сигнал, скажите “Next phone” (Следующий телефон). Система HFT ответит: “Searching for the next phone” (Поиск следующего телефона). После ответа система отключит активный телефон и приступит к поиску другого телефона, связь с которым ранее установлена. Если другого телефона нет, то система вновь активирует прежний телефон.



Система телефона «Hands-Free» (HFT) (для некоторых вариантов исполнения автомобиля)

Исходящие звонки

Вы можете звонить по любому номеру, в том числе по имени, если оно записано в телефонную книгу системы HFT. Вы можете дать команду повторения набора номера. Система HFT допускает использование телефона в течение 30 минут после извлечения ключа из замка зажигания.

Чтобы набрать номер телефона, выполните следующее:

1. При положении ACCESSORY (I) или ON (II) ключа в замке зажигания нажмите и отпустите кнопку TALK. Услышав сигнал, скажите: “Call” (Звонок) или “Dial” (Набрать номер). Система HFT спросит: “What name or number would you like to call/ dial?” (По какому номеру позвонить?)

2. Нажмите и отпустите кнопку TALK. Услышав сигнал, произнесите требуемый номер телефона. Например, скажите “123 456 7891”. Система повторит номер: “123 456 7891”. Затем система спросит: “Say call, dial or continue to add numbers” (Нужно позвонить или вы добавите другие номера?)
3. Нажмите и отпустите кнопку TALK. Услышав сигнал, скажите: “Call” (Звонок) или “Dial” (Набрать номер). Система ответит: “Calling” (Звонок) или “Dialing” (Набор номера). После соединения с абонентом вы услышите его голос через акустические колонки аудиосистемы. Вы можете отрегулировать громкость речи абонента с помощью регулятора громкости аудиосистемы.
4. Для окончания разговора нажмите на кнопку Back (Назад).

Чтобы позвонить абоненту, имя которого внесено в телефонную книгу системы HFT, выполните следующее:

1. При положении ACCESSORY (I) или ON (II) ключа в замке зажигания нажмите и отпустите кнопку TALK. Услышав сигнал, скажите: “Call” (Звонок) или “Dial” (Набрать номер). Система HFT спросит: “What name or number would you like to call/ dial?” (По какому номеру позвонить?)
2. Нажмите и отпустите кнопку TALK. Услышав сигнал, назовите имя абонента. Например, скажите “Eric”. Система попросит уточнить: “Would you like to call Eric?” (Вы действительно хотите позвонить Эрику?)
3. Нажмите и отпустите кнопку TALK. Услышав сигнал, скажите “Yes” (Да). Система ответит: “Calling” (Звонок) или “Dialing” (Набор номера). После соединения с абонентом вы услышите его голос через акустические колонки аудиосистемы. Вы можете отрегулировать громкость речи абонента с помощью регулятора громкости аудиосистемы.



Система телефона «Hands-Free» (HFT) (для некоторых вариантов исполнения автомобиля)

4. Для окончания разговора нажмите на кнопку Back (Назад).

Чтобы повторить звонок по последнему набранному системой номеру, нажмите и отпустите кнопку TALK. Услышав сигнал, скажите “Redial” (Повторить набор номера). Система сообщит: “Redialing” (Повторный звонок). После соединения с абонентом вы услышите его голос через акустические колонки аудиосистемы. Вы можете отрегулировать громкость речи абонента с помощью регулятора громкости аудиосистемы.

Пересылка номеров или имен абонентов во время разговора

Система HFT допускает пересылку номеров или имен абонентов во время разговора. Эта возможность полезна, если вы пользуетесь меню телефонных соединений. Вы также можете запрограммировать номера счетов в телефонной книге для их быстрого поиска с помощью меню.

Чтобы переслать номер телефона во время разговора, выполните следующее:

1. Нажмите и отпустите кнопку TALK. Услышав сигнал, скажите “Send” (Отправить). Система HFT спросит: “What name or number would you like to send?” (Какое имя или какой номер переслать?)
2. Нажмите и отпустите кнопку TALK. Услышав сигнал, произнесите требуемый номер телефона. Например, скажите “1, 2, 3”. Система повторит номер: “1, 2, 3”. Затем система спросит: “Say send or continue to add numbers” (Скажите «Переслать» или продолжайте называть цифры).

3. Нажмите и отпустите кнопку TALK. Услышав сигнал, скажите “Send” (Отправить). Вы услышите звуки набора номера, после чего разговор возобновится.

Чтобы переслать имя во время разговора, выполните следующее:

1. Нажмите и отпустите кнопку TALK. Услышав сигнал, скажите “Send” (Отправить). Система HFT спросит: “What name or number would you like to send?” (Какое имя или какой номер переслать?)
2. Нажмите и отпустите кнопку TALK. Услышав сигнал, произнесите выбранное вами имя. Например, скажите “Account number” (Номер счета). Система попросит уточнить: “Would you like to send account number?” (Вы хотите переслать номер счета?)
3. Нажмите и отпустите кнопку TALK. Услышав сигнал, скажите “Send” (Отправить). Вы услышите звуки набора номера, после чего разговор возобновится.



Система телефона «Hands-Free» (HFT) (для некоторых вариантов исполнения автомобиля)

Входящие звонки

Вы можете принимать входящие звонки, даже если система телефона в данное время не активна: система HFT прервет работу аудиосистемы (если она работала), и подаст сигнал вызова. Для ответа на звонок нажмите на кнопку TALK и начинайте разговор. Если вы не хотите отвечать на звонок, нажмите на кнопку BACK.

Если в вашем сотовом телефоне есть функция отложенного звонка, и вам звонят во время разговора с другим абонентом, нажмите и отпустите кнопку TALK, чтобы ответить на новый звонок. При этом разговор с текущим абонентом будет приостановлен. Для его возобновления снова нажмите на кнопку TALK. Если вы не хотите отвечать на новый звонок, просто продолжайте говорить с текущим абонентом. Если же вы решите прервать разговор с текущим абонентом и ответить на новый звонок, нажмите на кнопку BACK.

Переадресация входящего звонка

Во время разговора вы можете переадресовать звонок на ваш сотовый телефон (без использования системы HFT) или наоборот, с сотового телефона в систему HFT.

Чтобы переадресовать звонок с системы HFT на сотовый телефон, выполните следующее:

1. Нажмите и отпустите кнопку TALK. Услышав сигнал, скажите “Transfer” (Переадресовать). Система HFT переадресует звонок на ваш сотовый телефон.

Чтобы переадресовать звонок с сотового телефона в систему HFT, выполните следующее:

2. Нажмите и отпустите кнопку TALK. Услышав сигнал, скажите “Transfer” (Переадресовать). Звонок будет переадресован в систему HFT.



Система телефона «Hands-Free» (HFT) (для некоторых вариантов исполнения автомобиля)

Выключение звука во время разговора

Во время телефонного разговора вы можете отключить звук, чтобы абонент вас не слышал, а потом снова включить звук.

Чтобы отключить звук, выполните следующее:

1. Нажмите и отпустите кнопку TALK. Услышав сигнал, скажите “Mute” (Отключение звука). Система HFT ответит: “Mute is active” (Звук отключен).

Чтобы включить звук, выполните следующее:

2. Нажмите и отпустите кнопку TALK. Услышав сигнал, скажите “Mute” (Отключение звука). Система HFT ответит: “Mute is cancelled” (Режим отключения звука отменен).

Ведение телефонной книги

Система HFT позволяет записать в телефонную книгу до 50 имен абонентов, с которыми ассоциированы их телефонные номера. Допускаются любые типы имен и номеров. Например, вы можете записать в телефонную книгу номер телефона и использовать его для звонка абоненту, или вы можете записать любое имя, которое будете использовать при звонке.

Чтобы добавить имя в телефонную книгу, выполните следующее:

1. Нажмите и отпустите кнопку TALK. Услышав сигнал, скажите “Phonebook” (Телефонная книга). Система HFT ответит: “Phonebook options are store, edit, delete and list” (Опции телефонной книги: записать, отредактировать, удалить и показать список).
2. Нажмите и отпустите кнопку TALK. Услышав сигнал, скажите “Store” (Записать). Система попросит уточнить: “What name would you like to store?” (Какое имя нужно записать?).
3. Нажмите и отпустите кнопку TALK. Услышав сигнал, произнесите выбранное вами имя. Например, скажите “Eric”. Система HFT спросит: “What is the number of Eric?” (Телефонный номер Эрика?).
4. Нажмите и отпустите кнопку TALK. Услышав сигнал, скажите номер. Например, скажите “123 456 7891”. Система повторит этот номер (123 456 7891).

ПРОДОЛЖЕНИЕ НА СЛЕДУЮЩЕЙ СТРАНИЦЕ



Система телефона «Hands-Free» (HFT) (для некоторых вариантов исполнения автомобиля)

5. Нажмите и отпустите кнопку TALK. Услышав сигнал, скажите Enter (Ввод). Система подтвердит: “Eric has been stored” (Номер Эрика запомнен). «Returning to the main menu» (Возврат в главное меню).

Чтобы отредактировать номер телефона для определенного имени в телефонной книге, выполните следующее:

1. Нажмите и отпустите кнопку TALK. Услышав сигнал, скажите “Phonebook” (Телефонная книга). Система HFT ответит: “Phonebook options are store, edit, delete and list” (Опции телефонной книги: записать, отредактировать, удалить и показать список).
2. Нажмите и отпустите кнопку TALK. Услышав сигнал, скажите “Edit” (Отредактировать). Система попросит уточнить: “What name would you like to edit?” (Какое имя нужно отредактировать?)
3. Нажмите и отпустите кнопку TALK. Услышав сигнал, произнесите выбранное вами имя. Например, скажите “Eric”. Система HFT спросит: “What is the new number of Eric?” (Новый телефонный номер Эрика?)

4. Нажмите и отпустите кнопку TALK. Услышав сигнал, скажите новый номер телефона Эрика. Например, скажите “987 654 3219”. Система повторит этот номер (987 654 3219).
5. Нажмите и отпустите кнопку TALK. Услышав сигнал, скажите Enter (Ввод). Система подтвердит: “The number has been changed” (Номер изменен). «Returning to the main menu» (Возврат в главное меню).

Чтобы удалить имя из телефонной книги, выполните следующее:

1. Нажмите и отпустите кнопку TALK. Услышав сигнал, скажите “Phonebook” (Телефонная книга). Система HFT ответит: “Phonebook options are store, edit, delete and list” (Опции телефонной книги: записать, отредактировать, удалить и показать список).
2. Нажмите и отпустите кнопку TALK. Услышав сигнал, скажите: “Delete” (Удалить). Система попросит уточнить: “What name would you like to delete?” (Какое имя нужно удалить?)

3. Нажмите и отпустите кнопку TALK. Услышав сигнал, произнесите выбранное вами имя. Например, скажите “Eric”. Система попросит уточнить: “Would you like to delete Eric?” (Удалить имя и телефонный номер Эрика?)
4. Нажмите и отпустите кнопку TALK. Услышав сигнал, скажите “Yes” (Да). Система HFT ответит: «The name has been deleted» (Имя и телефонный номер удалены). «Returning to the main menu» (Возврат в главное меню).

Чтобы вывести список всех имен из телефонной книги, выполните следующее:

1. Нажмите и отпустите кнопку TALK. Услышав сигнал, скажите “Phonebook” (Телефонная книга). Система HFT ответит: “Phonebook options are store, edit, delete and list” (Опции телефонной книги: записать, отредактировать, удалить и показать список).



Система телефона «Hands-Free» (HFT) (для некоторых вариантов исполнения автомобиля)

2. Нажмите и отпустите кнопку TALK. Услышав сигнал, скажите “List” (Список). Система HFT перечислит все зарегистрированные в книге телефоны. Достигнув конца списка, система HFT проинформирует: “The entire list has been read” (Прочитан полный список телефонов). «Returning to the main menu» (Возврат в главное меню).

Чтобы позвонить по номеру из списка телефонной книги, выполните следующее:

1. Нажмите и отпустите кнопку TALK. Услышав сигнал, скажите “Phonebook” (Телефонная книга). Система HFT ответит: “Phonebook options are store, edit, delete and list” (Опции телефонной книги: записать, отредактировать, удалить и показать список).
2. Нажмите и отпустите кнопку TALK. Услышав сигнал, скажите “List” (Список). Система HFT перечислит все зарегистрированные в книге телефоны. Когда она дойдет до нужного имени, например, Эрик, нажмите на кнопку TALK и скажите: “Call” (Звонок). Система HFT спросит: “Would you like to call Eric?” (Вы хотите позвонить Эрику?)

3. Нажмите и отпустите кнопку TALK. Услышав сигнал, скажите “Yes” (Да). Система HFT ответит: “Calling” (Звонок). После соединения с абонентом вы услышите его голос через акустические колонки аудиосистемы. Вы можете отрегулировать громкость речи абонента с помощью регулятора громкости аудиосистемы.

Стирание всей информации

При выполнении данной операции из памяти системы HFT сотрутся: пароль, данные о присоединенных к системе телефонах, а также все имена и номера телефонов из телефонной книги. Эту операцию следует выполнить перед продажей вашего автомобиля.

Чтобы стереть всю информацию системы HFT, выполните следующее:

1. Нажмите и отпустите кнопку TALK. Услышав сигнал, скажите “System” (Система). Система HFT ответит: “System options are setup and clear” (Опции системы: настройка или стирание).

2. Нажмите и отпустите кнопку TALK. Услышав сигнал, скажите “Clear” (Стереть). Система HFT ответит: “This process will clear all paired phones, clear all entries in the phonebook, and clear the password and restore the defaults in the system set up” (Из памяти сотрутся: пароль, данные о присоединенных к системе телефонах, а также все имена и номера телефонов; будут восстановлены заводские настройки системы). «Is this what you would like to do?» (Вы хотите выполнить эту операцию?)
3. Нажмите и отпустите кнопку TALK. Услышав сигнал, скажите “Yes” (Да). Система HFT сообщит: “Preparing to clear all paired phones, all phonebook entries, and the password, and restore the defaults in the system set up” (Система готова к стиранию пароля, данных о присоединенных к системе телефонах, а также всех имен и номеров телефонов; будут восстановлены заводские настройки системы). «This may take up to 2 minutes to complete» (Весь процесс продлится 2 минуты). Для согласия ответьте “OK” (Да), для отмены – “Go back” (Назад) или “Cancel” (Отмена).
4. Если вы ответили “OK” (Да), то система выполнит очистку памяти и сообщит: “System has been cleared” (Информация стерта). «Returning to the main menu» (Возврат в главное меню).



Система телефона «Hands-Free» (HFT) (для некоторых вариантов исполнения автомобиля)

Изменение языка диалога с системой HFT

Вы можете выбрать любой из следующих языков: английский, французский, итальянский, немецкий или испанский

Для примера объясняется, как заменить английский язык на французский.

1. Нажмите и отпустите кнопку TALK. Услышав сигнал, скажите “Change language” (Сменить язык). Система HFT спросит, какой язык установить: английский, французский, итальянский, немецкий или испанский.
2. Нажмите и отпустите кнопку TALK. Услышав сигнал, скажите “French” (Французский). Система ответит: “You have selected French» (Вы выбрали французский язык). «Name tags that were stored while in another language will not be accessible in French mode» (Имена, которые записаны в телефонной книге на другом языке, станут недоступными). «Would you like to continue ?» (Хотите продолжить?) Затем система повторит то же самое на новом языке.

3. Нажмите и отпустите кнопку TALK. Услышав сигнал, скажите «Да» на новом языке, в нашем примере – на французском. Если с системой не состыкован ни один телефон с языком, отличным от французского, то система ответит на французском языке: «Язык заменен. Возврат в главное меню». После этого система будет воспринимать команды, отдаваемые только на вновь установленном языке.

Если с системой состыкованы телефоны с именами на ином языке, то система ответит на французском языке: «Для идентификации спаренных с системой телефонов, использующих другой язык, необходима замена имен телефонов».

ПРИМЕЧАНИЕ: Если есть совмещенные с системой HFT телефоны с не французскими именами, то диалог продолжается.

4. Система спросит на вновь установленном языке, например, на французском: «Как переименовать телефон <следует английское имя>»? Нажмите и отпустите кнопку TALK. После звукового сигнала укажите имя на французском языке. Система HFT спросит: «Как переименовать телефон <следующее английское имя>»? Нажмите и отпустите кнопку TALK. После звукового сигнала укажите имя на французском языке. Когда список имен телефонов, спаренных с системой, будет исчерпан, система HFT перейдет в главное меню.



Система телефона «Hands-Free» (HFT) (для некоторых вариантов исполнения автомобиля)

Замена французского языка на английский:

1. Нажмите и отпустите кнопку TALK. Услышав сигнал, скажите на языке, который установлен в данный момент, "Change language" (Сменить язык). Система HFT спросит на языке, который установлен в данный момент, какой язык установить: английский, французский, итальянский, немецкий или испанский. "
2. Нажмите и отпустите кнопку TALK. Услышав сигнал, скажите на языке, который установлен в данный момент (т.е. на французском языке): "Anglais" (Английский). Система ответит: "You have selected English" (Вы выбрали английский язык). «Name tags that were stored while in French mode will not be accessible in English mode» (Имена, которые записаны в телефонной книге на французском языке, станут недоступными). «Would you like to continue?» (Хотите продолжить?) Затем система повторит то же самое на новом языке.

3. Нажмите и отпустите кнопку TALK. Услышав сигнал, скажите на языке, который установлен в данный момент (т.е. на французском языке): "Anglais" (Английский). Если с системой не состыкован ни один телефон с языком, отличным от английского, то система ответит на английском языке: "The language has been changed" (Язык заменен). «Returning to the main menu» (Возврат в главное меню).

Если с системой состыкованы телефоны с языком, отличным от английского, то система ответит: "The language has been changed" (Язык заменен). «For the system to identify phones that were paired while in another language, the phone names need to be re-recorded» (Для идентификации спаренных с системой телефонов, использующих другой язык, необходима замена имен телефонов).

ПРИМЕЧАНИЕ: Если есть совмещенные с системой HFT телефоны с не английскими именами, то диалог продолжается.

4. Система HFT спросит: «Как переименовать телефон <произносится французское имя>»? Нажмите и отпустите кнопку TALK. После звукового сигнала укажите имя на английском языке. Система HFT спросит: «Как переименовать телефон <следующее французское имя>»? Нажмите и отпустите кнопку TALK. Услышав сигнал, скажите новое английское имя телефона. Когда список имен телефонов, спаренных с системой, будет исчерпан, система HFT перейдет в главное меню.

ПРОДОЛЖЕНИЕ НА СЛЕДУЮЩЕЙ СТРАНИЦЕ

Системы, облегчающие использование автомобиля **383**



Система телефона «Hands-Free» (HFT) (для некоторых вариантов исполнения автомобиля)

Быстрый выбор языка диалога с системой HFT

Для быстрого выбора языка диалога выполните следующее:

Для примера объясняется, как заменить английский язык на французский.

1. Нажмите и отпустите кнопку TALK. Услышав сигнал, скажите "French" (Французский) на выбранном (французском) языке.
2. Система ответит на текущем языке: "You have selected French" (Вы выбрали французский язык). «Name tags that were stored while in another language will not be accessible in French mode» (Имена, которые записаны в телефонной книге на другом языке, станут недоступными). «Would you like to continue?» (Хотите продолжить?) Затем система повторит то же самое на новом языке.
3. Если вы решите заменить язык диалога, выполните п.п. 3 и 4 (стр. 382).

Системные ограничения

Во время подачи команд голосом система HFT либо приостанавливает текущий звонок, либо на время прекращает распознавание команд. Текущий звонок возобновляется по окончании приема голосовой команды. Для возобновления работы системы нажмите на кнопку TALK. После звукового сигнала подайте команду (если требуется).

Кроме того, работа системы HFT прекращается, если в это время аудиосистема принимает сигнал тревоги (PTY Alarm).

Соответствие системы Hands Free европейскому законодательству

(Автомобили, предназначенные для европейских стран)

Контролирующая организация Johnson Controls Automotive удостоверяет, что данная система телефона Hands Free соответствует основным требованиям директивы 1995/5/EC.

Дополнительную информацию см. в Интернете по адресу www.jciblueconnect.com/faq/EU_DoC/pdf.

Автомобили не для стран Европы

Дополнительную информацию см. в Интернете по адресу: www.jciblueconnect.com/faq



Камера заднего вида и монитор

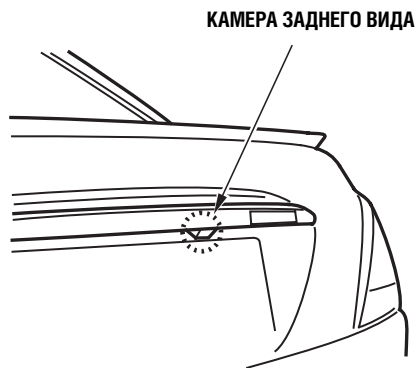

Ваш автомобиль оборудован камерой заднего вида, которая встроена в крышку багажника рядом с фонарем освещения регистрационного знака.

Если при включенном зажигании (положение ON (II) замка зажигания) водитель включит передачу заднего хода, то на экране навигационной системы или системы Compass появляется вид участка дороги, который расположен за автомобилем.

Для обеспечения высокого качества изображения необходимо следить за чистотой объектива камеры и ничем его не закрывать.

Регулировка яркости экрана при использовании камеры заднего вида

При положении R (Задний ход) рычага селектора передач все органы управления навигационной системой или системой Compass заблокированы, за исключением поворотной рукоятки интерфейсного переключателя. Чтобы повысить яркость изображения на экране, поверните рукоятку интерфейсного переключателя по часовой стрелке, а для уменьшения яркости поверните рукоятку против часовой стрелки. Яркость изображения, передаваемого с камеры заднего вида, регулируется независимо от ранее установленной яркости дисплея.

ВНИМАНИЕ

Яркость изображения камеры заднего вида нельзя отрегулировать подачей голосовых команд.

Поскольку пространство, просматриваемое камерой заднего вида, ограничено, вам следует двигаться задним ходом медленно и осторожно, стараясь вовремя заметить возможные препятствия движению автомобиля.

Пользуясь камерой заднего вида, помните о следующем:

- Герметичный монтаж камеры заднего вида предохраняет ее от попадания влаги в объектив. Не ослабляйте винты крепления камеры заднего вида и не разбирайте камеру. Этим вы нарушите герметичность конструкции, что сделает систему неработоспособной.
- Покрытый водным конденсатом или загрязненный объектив не обеспечит передачу четкого изображения. Сотрите с линзы объектива капли воды, снег, грязь и т.д., пользуясь мягкой влажной тканью. Не протирайте объектив сухой тканью с усилием, так как это приведет к появлению царапин на линзе.

ПРОДОЛЖЕНИЕ НА СЛЕДУЮЩЕЙ СТРАНИЦЕ

Системы, облегчающие использование автомобиля **385**



Камера заднего вида и монитор

- Если вам понадобится нагреть камеру горячей водой, увлажняйте камеру медленно. Не допускайте резкого изменения температуры камеры. Это может привести к повреждению системы камеры заднего вида.
- Для видеокамер со светочувствительной матрицей типа ССД характерно некоторое размытие высококонтрастных объектов*. Отметим, что это не является признаком неисправности камеры заднего вида.

Размытие высококонтрастных объектов может проявиться при следующих условиях:

- Прямое освещение камеры заднего вида такими яркими источниками света, как солнце, автомобильные фары и т.д.
- Освещение камеры заднего вида светом солнца, автомобильных фар и т.д., отраженным от корпуса автомобиля или иных блестящих поверхностей.

* Размытие высококонтрастных объектов: Появление на экране вертикальной полосы над ярким светящимся пятном и под ним; эффект возникает при попадании в объектив прямого или отраженного яркого света от солнца, фар и т.д.

- Отметим, что при недостаточном естественном освещении картинка на экране камеры заднего вида может быть темной или недостаточно четкой.
- Отметим также, что из-за применения широкоугольного объектива, ваше восприятие расстояний до препятствий, отображенных на экране, может быть ошибочным.

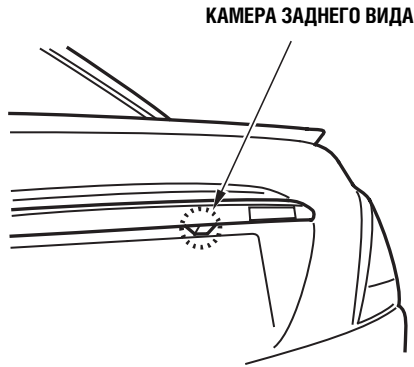

Ваш автомобиль оборудован камерой заднего вида, которая встроена в крышку багажника рядом с фонарем освещения регистрационного знака.

Если при включенном зажигании (положение ON (II) замка зажигания) водитель включит передачу заднего хода, то на экране навигационной системы или системы Compass появляется вид участка дороги, который расположен за автомобилем.

Для обеспечения высокого качества изображения необходимо следить за чистотой объектива камеры и ничем его не закрывать.

Регулировка яркости экрана при использовании камеры заднего вида

При положении R (Задний ход) рычага селектора передач все органы управления навигационной системой или системой Compass заблокированы, за исключением поворотной рукоятки интерфейсного переключателя. Чтобы повысить яркость изображения на экране, поверните рукоятку интерфейсного переключателя по часовой стрелке, а для уменьшения яркости поверните рукоятку против часовой стрелки. Яркость изображения, передаваемого с камеры заднего вида, регулируется независимо от ранее установленной яркости дисплея.

ВНИМАНИЕ

Яркость изображения камеры заднего вида нельзя отрегулировать подачей голосовых команд.

Поскольку пространство, просматриваемое камерой заднего вида, ограничено, вам следует двигаться задним ходом медленно и осторожно, стараясь вовремя заметить возможные препятствия движению автомобиля.

Пользуясь камерой заднего вида, помните о следующем:

- Герметичный монтаж камеры заднего вида предохраняет ее от попадания влаги в объектив. Не ослабляйте винты крепления камеры заднего вида и не разбирайте камеру. Этим вы нарушите герметичность конструкции, что сделает систему неработоспособной.
- Покрытый водным конденсатом или загрязненный объектив не обеспечит передачу четкого изображения. Сотрите с линзы объектива капли воды, снег, грязь и т.д., пользуясь мягкой влажной тканью. Не протирайте объектив сухой тканью с усилием, так как это приведет к появлению царапин на линзе.

ПРОДОЛЖЕНИЕ НА СЛЕДУЮЩЕЙ СТРАНИЦЕ

- Если вам понадобится нагреть камеру горячей водой, увлажняйте камеру медленно. Не допускайте резкого изменения температуры камеры. Это может привести к повреждению системы камеры заднего вида.
 - Для видеокамер со светочувствительной матрицей типа CCD характерно некоторое размытие высококонтрастных объектов*. Отметим, что это не является признаком неисправности камеры заднего вида.
- Размытие высококонтрастных объектов может проявиться при следующих условиях:
- Прямое освещение камеры заднего вида такими яркими источниками света, как солнце, автомобильные фары и т.д.
 - Освещение камеры заднего вида светом солнца, автомобильных фар и т.д., отраженным от корпуса автомобиля или иных блестящих поверхностей.
- * Размытие высококонтрастных объектов: Появление на экране вертикальной полосы над ярким светящимся пятном и под ним; эффект возникает при попадании в объектив прямого или отраженного яркого света от солнца, фар и т.д.
- Отметим, что при недостаточном естественном освещении картинка на экране камеры заднего вида может быть темной или недостаточно четкой.
 - Отметим также, что из-за применения широкоугольного объектива, ваше восприятие расстояний до препятствий, отображенных на экране, может быть ошибочным.

Перед началом эксплуатации вашего автомобиля вы должны ознакомиться с требованиями, предъявляемыми к топливу, на котором может работать двигатель автомобиля, а также с процедурами проверки уровня рабочих жидкостей и с другими контрольными операциями, которые необходимо выполнить перед поездкой. Вам следует также ознакомиться с тем, как правильно размещать и закреплять перевозимый в автомобиле багаж. Внимательно прочтите данный раздел Руководства по эксплуатации автомобиля. Если вы собираетесь оснастить свой автомобиль дополнительным оборудованием, предварительно прочтите раздел, который посвящен этому вопросу.

Обкатка автомобиля	388
Топливо	388
Заправка топливом и контрольные операции	389
Заправка топливного бака	389
Открытие и закрытие капота	390
Контроль уровня моторного масла в двигателе	392
Контроль уровня охлаждающей жидкости	393
Выключатель аварийного отключения подачи топлива	394
Топливная экономичность автомобиля	395
Рекомендации по снижению расхода топлива	395
Дополнительное оборудование и модификация автомобиля	396
Перевозка багажа	398

Обкатка автомобиля

Для того чтобы обеспечить надежность и долговечность вашего автомобиля в дальнейшей эксплуатации, на протяжении первых 1000 км пробега необходимо придерживаться следующих правил. В период обкатки:

- Избегайте резких разгонов и не трогайтесь с места при нажатой до упора педали акселератора.
- В течении первых 300 км пробега следует избегать резкого торможения.
- Не заменяйте моторное масло до истечения временного интервала или пробега, рекомендованного в регламенте технического обслуживания.
- Не буксируйте прицеп.

После ремонта или замены двигателя, а также после замены тормозных колодок или тормозных накладок, необходимо соблюдать аналогичные ограничения и рекомендации.

Рекомендуемое топливо

Двигатель вашего автомобиля работает на высококачественном неэтилированном бензине с октановым числом 95 или выше (по исследовательскому методу).

В случае отсутствия бензина с указанным октановым числом допускается кратковременное использование неэтилированного бензина с октановым числом 91. Использование неэтилированного бензина с пониженным октановым числом может сопровождаться металлическими звуками детонации в двигателе и ухудшением его характеристик. Продолжительное использование указанного топлива приведет к повреждению двигателя.

Использование этилированного бензина приведет к повреждению каталитического нейтрализатора и двигателя. Кроме того, такой бензин отрицательно влияет на состояние окружающей среды.

Заправка топливного бака КНОПКА ОТПИРАНИЯ ЛЮЧКА ЗАЛИВНОЙ ГОРЛОВИНЫ ТОПЛИВНОГО БАКА

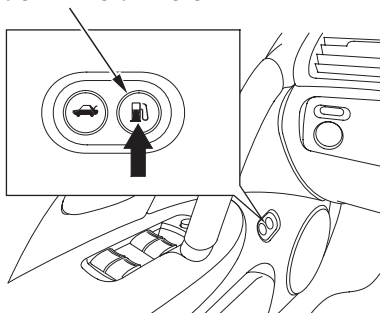

1. Подъезжать к топливораздаточной колонке на автозаправочной станции следует левым бортом автомобиля.
2. Откройте лючок заливной горловины топливного бака, нажав на кнопку, которая расположена на двери водителя. (Об окрывании лючка заливной горловины топливного бака вручную см. стр. 529).

⚠ ПРЕДОСТЕРЕЖЕНИЕ

Бензин является легковоспламеняющимся и взрывоопасным веществом. Неосторожное обращение с бензином может привести к ожогам или другим серьезным травмам.

- При заправке топливного бака выключите двигатель и не подносите близко к открытой горловине раскаленные или искрящие предметы, а также открытое пламя.
- Все операции с бензином выполняйте только на открытом воздухе вне помещений.
- При попадании брызг бензина на открытые участки кожи или на поверхность автомобиля следует немедленно их стереть.

КРЫШКА ЗАЛИВНОЙ ГОРЛОВИНЫ

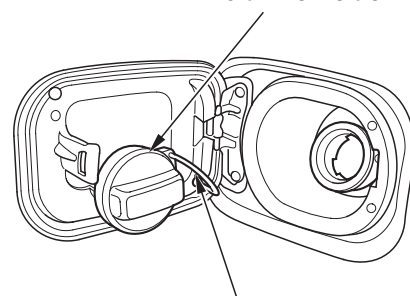

СТРАХОВОЧНЫЙ ТРОСИК

3. Медленно поворачивая, снимите крышку с заливной горловины топливного бака. Во время отворачивания крышки вы можете услышать характерный шипящий звук выходящих из бака паров бензина.

Поместите крышку в держатель на дверце лючка. Крышка не потеряется, поскольку она крепится к заливной горловине с помощью тросика.

4. Прекратите дальнейшую заправку бака, как только произойдет автоматическое выключение насоса топливораздаточной колонки. Не старайтесь заправить бак полностью. Оставьте свободное пространство в баке для расширения топлива при нагреве.

Автомобили для Кореи

Если топливораздаточная колонка будет отключаться, несмотря на то, что бак не заполнен топливом, это может быть признаком неисправности системы регенерации топливных паров. Данная система препятствует выходу паров топлива в атмосферу. Обратитесь к дилеру для проверки исправности автомобиля.

5. Наверните крышку на заправочную горловину топливного бака и плотно затяните ее, при этом вы должны услышать, по крайней мере, один щелчок фиксатора крышки.
6. Закройте лючок и нажмите на него, чтобы запереть замок.

Открытие и закрытие капота РУКОЯТКА ОТПИРАНИЯ ЗАМКА КАПОТА

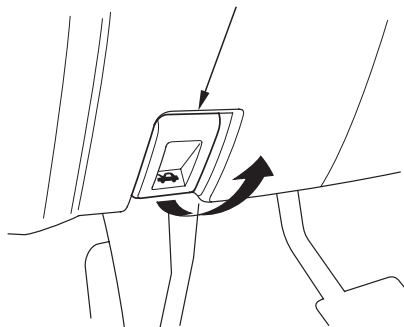

1. Припаркуйте автомобиль и включите стояночный тормоз. Потяните за рукоятку дистанционного отпирания замка капота, которая расположена в нижнем углу под панелью управления. При этом край капота немного приподнимется.

ФИКСАТОР

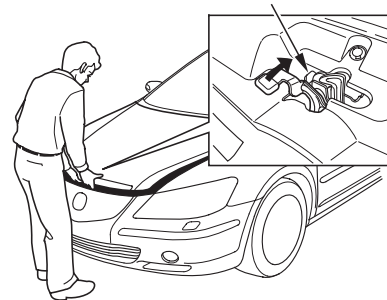

2. Стоя спереди от автомобиля, просуньте пальцы руки под переднюю кромку капота. Нащупайте рукоятку дополнительной защелки капота, которая находится в центре, над эмблемой. Нажмите на рукоятку вверх, чтобы отвести защелку фиксатора и освободить капот. Поднимите капот.

Если защелка капота отпирается с трудом, а также, если капот можно открыть, не нажимая на рукоятку защелки, необходимо очистить и смазать механизм защелки.

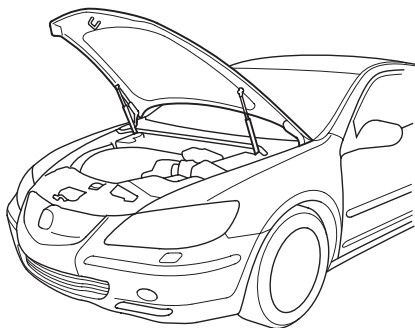

3. Поднимите капот больше, чем на половину его хода. Гидроопоры поднимут его на полную высоту и удержат в поднятом положении.

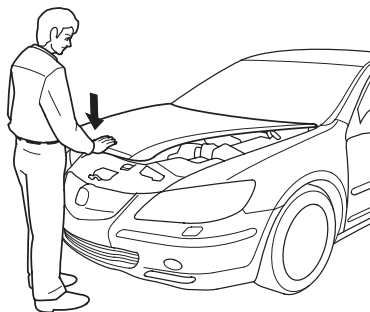

Для того чтобы закрыть капот, опустите его на высоту около 30 см над решеткой радиатора и затем с усилием нажмите на передний край капота по направлению вниз. Убедитесь в надежности фиксации замка капота.

Контроль уровня моторного масла в двигателе

Расход моторного масла в процессе эксплуатации автомобиля – совершенно нормальное явление, поэтому следует регулярно проверять уровень масла в двигателе, например, при каждой заправке топливного бака. Обязательно проверьте уровень масла перед продолжительной поездкой.

Расход моторного масла зависит от стиля вождения, а также от климатических и дорожных условий. Нормальный расход масла составляет приблизительно до 1 литра на 1000 км пробега. Не обкатанный двигатель может расходовать несколько больше указанного количества масла.

При проверке уровня масла автомобиль должен стоять на горизонтальной площадке, а его двигатель должен быть прогрет. Уровень моторного масла рекомендуется контролировать примерно через 3 минуты после выключения хорошо прогретого двигателя.

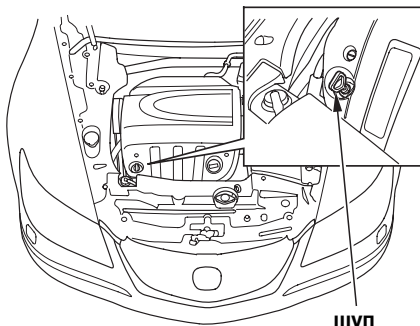

1. Выньте щуп контроля уровня масла (с оранжевой рукояткой).

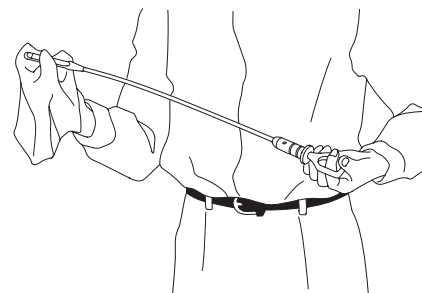

2. Протрите щуп насухо чистой ветошью или бумажной салфеткой.
3. Вставьте щуп в направляющую трубку и опустите его до упора.

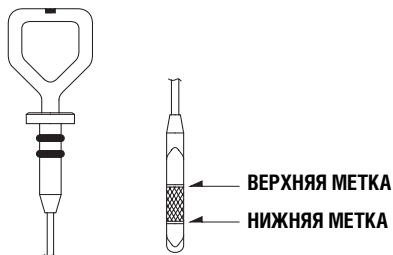

4. Снова выньте щуп контроля уровня масла и проверьте уровень масла. Уровень масла должен находиться между верхней и нижней метками.

Если уровень масла находится около или ниже метки минимального уровня, обратитесь к разделу **“Моторное масло”** на стр. 455.

Контроль уровня охлаждающей жидкости

РАСШИРИТЕЛЬНЫЙ БАЧОК

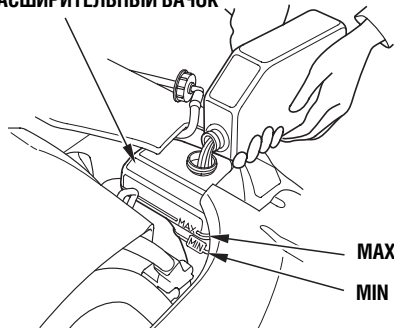

Проверяйте уровень охлаждающей жидкости двигателя в расширительном бачке при каждой заправке топливного бака. Уровень должен находиться между метками MAX и MIN на стенке бачка. Если уровень охлаждающей жидкости опустился ниже метки MIN, обратитесь за дополнительной информацией к разделу **“Охлаждающая жидкость двигателя”** на стр. 457.

Выполняйте инструкции, приведенные в Руководстве по эксплуатации автомобиля.

На стр. 448 данного Руководства приведены перечень и периодичность остальных контрольных операций, которые необходимо проводить владельцу автомобиля.

Выключатель аварийного отключения подачи топлива (для некоторых вариантов исполнения автомобиля)

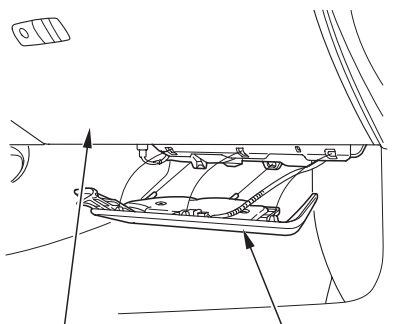

ПЕРЧАТОЧНЫЙ ЯЩИК

НИЖНЯЯ КРЫШКА

На вашем автомобиле установлен выключатель аварийного отключения подачи топлива, который расположен под перчаточным ящиком. Чтобы получить доступ к выключателю:

1. Откройте дверь переднего пассажира.
2. Удерживая нижнюю крышку снизу с обеих сторон, осторожно вытяните ее наружу.

ВЫКЛЮЧАТЕЛЬ АВАРИЙНОГО ОТКЛЮЧЕНИЯ ПОДАЧИ ТОПЛИВА

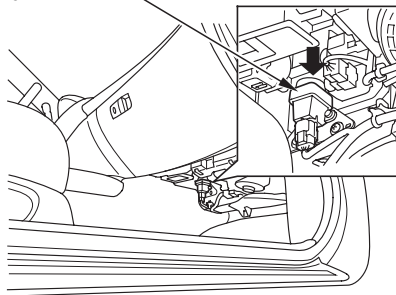

3. Снимите нижнюю крышку с нижней части передней панели.
4. Найдите выключатель аварийного отключения подачи топлива, который расположен под перчаточным ящиком.

При аварии или неожиданном ударе в автомобиль клапан автоматически отключает подачу топлива в двигатель.

После того как выключатель сработал, необходимо вручную привести его в рабочее состояние, нажав на кнопку выключателя перед запуском двигателя.

⚠ ПРЕДОСТЕРЕЖЕНИЕ

Утечка бензина может стать причиной пожара или взрыва и привести к тяжелым травмам или гибели водителя и пассажиров.

Перед тем как перевести топливный выключатель в рабочее положение, необходимо обязательно проверить отсутствие утечек топлива.

Рекомендации по снижению расхода топлива

- Автомобиль должен обязательно проходить периодическое техническое обслуживание согласно установленному регламенту. См. раздел **Периодические контрольные операции, выполняемые владельцем автомобиля** на стр. 448 данного Руководства.

Например, снижение давления воздуха в шинах ниже нормы приводит к росту сопротивления качению и увеличению расхода топлива.

При эксплуатации автомобиля в зимний сезон в полости днища кузова набивается снег, что приводит к увеличению массы автомобиля и сопротивления качению. Регулярная мойка автомобиля обеспечит снижение расхода топлива, а также уменьшит вероятность коррозии кузова.

- Рекомендуется движение автомобиля с умеренной скоростью. Интенсивные разгоны автомобиля, резкие повороты и торможения увеличивают расход топлива.
- Всегда переходите на самую высшую ступень в коробке передач, которая может обеспечить нормальную работу двигателя.
- Старайтесь поддерживать постоянную скорость движения. Каждое торможение и последующий разгон автомобиля приводят к потреблению дополнительного количества топлива. По возможности, старайтесь пользоваться системой круиз-контроля, если она входит в состав оборудования вашего автомобиля.
- Для того чтобы уменьшить количество пусков холодного двигателя, по возможности, объединяйте несколько коротких поездок в одну продолжительную.
- Работа кондиционера приводит к дополнительной нагрузке на двигатель и увеличивает расход топлива. При умеренной температуре окружающего воздуха пользуйтесь приточно-вытяжной вентиляцией без кондиционера.

Модификация вашего автомобиля или установка дополнительного оборудования, не рекомендованного компанией Honda, может снизить его безопасность. Перед тем как устанавливать на автомобиль какое-либо дополнительное оборудование, внимательно изучите приведенную ниже информацию.

Дополнительное оборудование

Дилер компании Honda может предложить вам широкий перечень дополнительного оборудования, которое придаст индивидуальность вашему автомобилю. Все фирменное дополнительное оборудование, предлагаемое дилерами нашей компании, одобрено технической службой и гарантированно подходит для установки на ваш автомобиль.

Дополнительное оборудование, изготовленное сторонними компаниями, может подходить к вашему автомобилю, однако его характеристики могут не соответствовать предъявляемым требованиям, что приведет к ухудшению управляемости и устойчивости автомобиля.

ПРЕДОСТЕРЕЖЕНИЕ

Установка дополнительного оборудования, которое не соответствует вашему автомобилю, может отрицательно повлиять на управляемость и устойчивость движения автомобиля и стать причиной дорожно-транспортного происшествия с серьезными последствиями.

При установке дополнительного оборудования или модификации автомобиля строго придерживайтесь инструкций, данных в настоящем Руководстве.

Установленное на автомобиле дополнительное оборудование, такое как сотовый телефон, система охранной сигнализации, аудиосистема и другое, не должно создавать помех функционированию электронных устройств автомобиля, таких как подушки безопасности и антиблокировочная система.

Перед тем, как установить на автомобиль какое-либо дополнительное оборудование

- Убедитесь в том, что оно не ограничивает обзорность, не загромождает осветительные приборы и не влияет на нормальную работу всех систем автомобиля.
- Убедитесь в том, что дополнительное электрооборудование не приведет к чрезмерной нагрузке на электросеть вашего автомобиля (стр. 530) и не ухудшит работоспособность систем автомобиля.
- Обеспечьте взаимодействие лица, устанавливающего дополнительное электрооборудование на ваш автомобиль, с дилером компании Honda. По возможности, обеспечьте контроль дилером компании Honda качества установки дополнительного оборудования на ваш автомобиль.
- Не устанавливайте никакого дополнительного оборудования на боковые стойки или в зоне задних боковых стекол, поскольку оно мешает правильному срабатыванию оконных подушек безопасности в случае аварии.

Модификация автомобиля

Демонтаж или модификация оборудования, а также использование запчастей, не одобренных компанией Honda, может привести к серьезному ухудшению управляемости, устойчивости, надежности и безопасности вашего автомобиля.

Вот несколько примеров:

- Не допускается уменьшение дорожного просвета автомобиля из-за использования элементов подвески, не предназначенных для вашего автомобиля, поскольку это может привести к неожиданному удару о препятствие или неровность дороги, в результате чего могут внезапно сработать подушки безопасности.
- Не допускается также увеличение дорожного просвета из-за использования элементов подвески, не предназначенных для вашего автомобиля, так как это может привести к ухудшению управляемости автомобиля, потере курсовой устойчивости и аварии.
- Не разрешается установка на автомобиль колес, не рекомендованных компанией Honda, так как это может привести к развитию недопустимых напряжений в элементах подвески.
- Не допускается установка на автомобиль колес и шин, размеры которых отличаются от размеров стандартных колес и шин, поскольку в противном случае может нарушиться работа антиблокировочной системы и некоторых других систем вашего автомобиля.
- Запрещается модификация рулевого колеса, других элементов системы рулевого управления, а также любых иных устройств и систем, от которых зависит безопасность вашего автомобиля.
- Не модифицируйте передний бампер и капот, и не заменяйте их продукцией сторонних компаний. Подобная модификация сделает неработоспособным механизм подъема капота.
- Перед любой модификацией автомобиля проконсультируйтесь у дилера компании Honda.

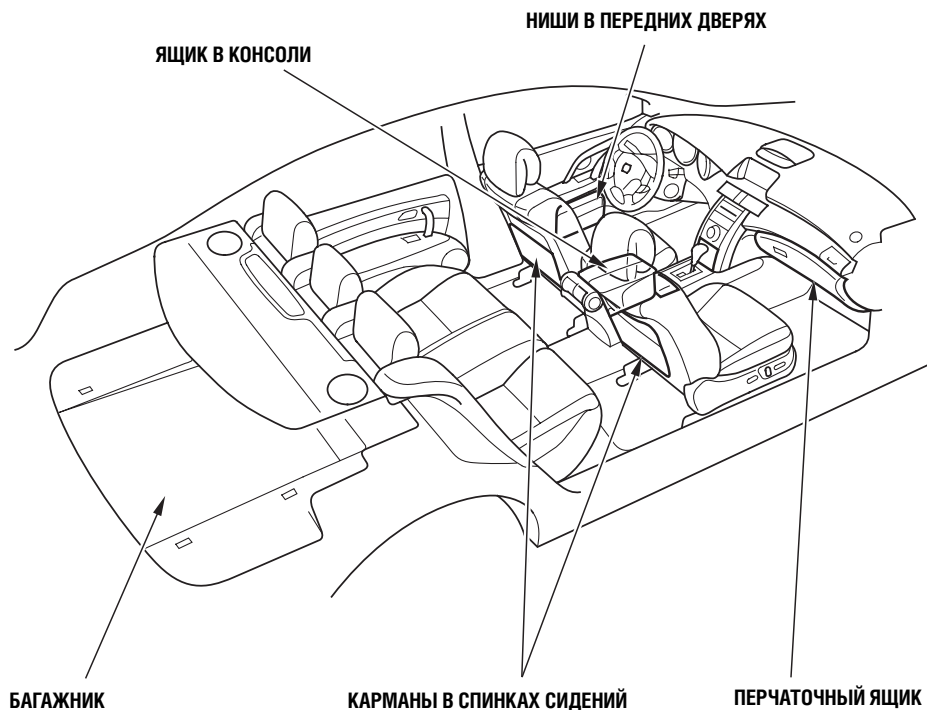

На вашем автомобиле имеется множество удобных мест для размещения багажа и вещей:

- Перчаточный ящик
- Ниши в дверях и карманы в спинках сидений
- Багажник
- Ящик в консоли
- Верхний багажник (если используется)

Необходимо, однако, помнить, что перегрузка автомобиля и неправильное размещение грузов могут отрицательно повлиять на управляемость, устойчивость, тормозной путь автомобиля и на износ шин, что снизит безопасность движения. Перед тем, как перевозить тот или иной груз в автомобиле, внимательно прочтите информацию, приведенную на следующих страницах.

Грузоподъемность автомобиля

При перевозке грузов в автомобиле следует учитывать, что полная масса автомобиля с пассажирами, багажом и буксирной сцепкой не должна превышать максимального разрешенного значения. При любых вариантах загрузки автомобиля нагрузка, действующая на передний и задний мосты, также не должна превышать предельных разрешенных значений. Информация по максимальным разрешенным значениям полной массы и осевых масс автомобиля приведена на стр. 549.

⚠ ПРЕДОСТЕРЕЖЕНИЕ

Превышение максимально допустимой грузоподъемности автомобиля или неправильное размещение груза в автомобиле может стать причиной дорожно-транспортного происшествия и привести к травмам и даже к смерти водителя или пассажиров, находящихся в салоне автомобиля.

Не превышайте максимального разрешенного значения грузоподъемности при загрузке автомобиля и не нарушайте других ограничений, указанных в данном Руководстве.

Перевозка вещей в салоне автомобиля

- Надежно фиксируйте положение предметов, перевозимых в салоне автомобиля, во избежание их смещения в случае резкого торможения или дорожно-транспортного происшествия.
- Не кладите никакие предметы на заднюю полку. Они ухудшают обзорность зоны за автомобилем, а при дорожно-транспортном происшествии могут быть отброшены в салон и стать причиной травмы.
- Убедитесь, что предметы, помещенные на пол за передними сиденьями, не могут перекатываться вперед и помешать водителю свободно манипулировать педалями, а также правильной регулировке передних сидений. Не ставьте на пол предметы, высота которых больше высоты спинок передних сидений.
- Во время движения автомобиля крышка перчаточного ящика должна быть закрыта. Открытая крышка перчаточного ящика может нанести травмы коленям переднего пассажира в случае внезапной остановки или дорожно-транспортного происшествия.

Перевозка грузов в багажнике и на брусках, установленных на крыше автомобиля

- Старайтесь распределять грузы равномерно, размещая их возможно ближе к передней части автомобиля и располагая тяжелые грузы снизу, на полу багажника.
Надежно привяжите грузы прочным шнуром, чтобы они не могли сместиться при движении автомобиля.
- Если вы вынуждены перевозить длинномерные грузы, которые не позволяют закрыть крышку багажника, помните, что в салон автомобиля могут попасть отработавшие газы двигателя. В этом случае выполняйте меры предосторожности, которые приведены в разделе **Опасность отравления угарным газом** на стр. 78.

- Если вы собираетесь перевозить грузы на багажнике, установленном на крыше автомобиля, убедитесь в том, что совокупный вес грузов не превышает допустимого значения. Для получения более подробной информации обратитесь к своему дилеру компании Honda.

При необходимости проконсультируйтесь с дилером компании Honda относительно использования на вашем автомобиле различных аксессуаров и крепежных средств, предлагаемых на рынке автомобильных принадлежностей.

Проушины и крюки для крепления багажа

БОКОВЫЕ КРЮКИ ДЛЯ КРЕПЛЕНИЯ БАГАЖА

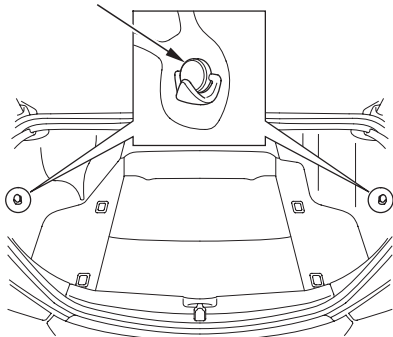

На полу и боковых панелях багажника имеются проушины и крюки для крепления багажа. Их можно использовать для крепления багажной сетки. На боковые крюки можно вешать легкие предметы (массой не более 3 – 6 кг для каждого крюка). Тяжелые предметы могут сломать крюки.

ПРОУШИНЫ ДЛЯ КРЕПЛЕНИЯ БАГАЖА

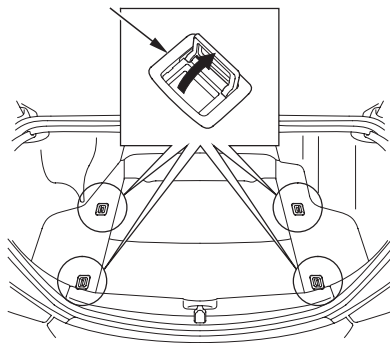

На полу багажного отсека находятся четыре проушины для крепления багажа.

В данном разделе вы найдете рекомендации по запуску двигателя в различных условиях эксплуатации и сведения об особенностях управления автоматической трансмиссией. Здесь приведена важная информация о парковке вашего автомобиля, о его тормозной системе, о системе постоянного полного привода SH-AWD, о системе динамической стабилизации (VSA), а также необходимые сведения, касающиеся буксировки прицепа.

Ежедневный контрольный осмотр автомобиля	404
Запуск двигателя	405
Автоматическая трансмиссия	407
Система полного привода SH-AWD	415
Парковка автомобиля	418
Тормозная система	419
Антиблокировочная система (ABS)	420
Система снижения скорости для предотвращения фронтального удара (CMBS)	423
Система динамической стабилизации (VSA)	433
Рекомендации по вождению автомобиля в неблагоприятных погодных условиях	435
Буксировка прицепа	437
Буксировка вашего автомобиля	444

Ежедневный контрольный осмотр автомобиля

Ниже приведен перечень обязательных контрольных операций, которые должны выполняться ежедневно перед началом поездки на автомобиле.

1. Проверьте состояние и, при необходимости, очистите от грязи стекла, наружные зеркала заднего вида, стекла фар и фонарей наружного освещения и сигнализации. В холодное время года очистите стекла от инея, снега или льда.
2. Проверьте, чтобы капот багажника был полностью закрыт.
3. Визуально проконтролируйте состояние шин. Если шины выглядят полуспушенными, проверьте давление воздуха в них с помощью манометра.
4. Проверьте, чтобы вещи, перевозимые в салоне автомобиля, были уложены в соответствующие отделения и карманы или надежно закреплены.
5. Проверьте правильность регулировки сиденья водителя (см. стр. 232).
6. Проверьте правильность регулировки внутреннего и наружных зеркал заднего вида (см. стр. 249).
7. Проверьте и при необходимости отрегулируйте положение рулевого колеса (см. стр. 205).
8. Проверьте, чтобы все двери были надежно закрыты.
9. Пристегнитесь ремнем безопасности. Проверьте, чтобы все пассажиры также были пристегнуты ремнями безопасности (см. стр. 20).
10. Поверните ключ зажигания в положение ON (II) (Зажигание включено). Проверьте исправность сигнализаторов и индикаторов, расположенных на приборной панели.
11. Запустите двигатель (см. стр. 405).
12. После пуска двигателя проверьте состояние сигнализаторов и индикаторов, расположенных на приборной панели, а также прочтите сообщения, выведенные на экран многофункционального информационного дисплея (см. стр. 84 и 110).

Ваш автомобиль оснащен автоматической системой пуска двигателя. После поворота ключа зажигания в положение START (III) стартер продолжает работать до тех пор, пока двигатель не запустится. Чтобы запустить двигатель, выполните следующие действия:

1. Включите стояночный тормоз.
2. При низкой температуре окружающего воздуха выключите все вспомогательные потребители электрической энергии, чтобы уменьшить нагрузку на аккумуляторную батарею.
3. Убедитесь, что рычаг селектора передач находится в положении P (Стоянка). Нажмите на тормозную педаль.
4. Не нажимая на педаль акселератора, поверните ключ в замке зажигания в положение START (III) и сразу же отпустите ключ. Удерживать ключ в положении START (III) не требуется. В зависимости от температуры окружающего воздуха, для запуска двигателя требуется от 6 до 9 секунд работы стартера.

Чтобы увеличить время работы стартера до 10 – 25 секунд (в зависимости от температуры окружающего воздуха), удерживайте ключ зажигания в положении START (III) в течение 7 секунд.

Если двигатель не запустился сразу, то перед тем как предпринять повторную попытку запустить двигатель, сделайте паузу не менее 10 секунд, необходимую для охлаждения электрического стартера.

ВНИМАНИЕ

Иммобилайзер является эффективным противоугонным средством и защищает ваш автомобиль от возможной кражи. Попытка запуска двигателя с помощью неподходящего ключа или любого другого приспособления приведет к отключению топливной системы двигателя. Дополнительная информация о системе иммобилайзера дана на стр. 209.

5. Если двигатель не удастся запустить при непрерывной работе стартера в течение 15 секунд, или если двигатель начинает работать и сразу же останавливается, то попытайтесь снова запустить двигатель (см. операцию 4), нажав на педаль акселератора до половины ее полного хода. После успешного пуска двигателя отпустите педаль акселератора, чтобы избежать резкого повышения частоты вращения коленчатого вала двигателя на холостом ходу.
6. Если двигатель по-прежнему не удается запустить, полностью нажмите на педаль акселератора и удерживайте ее в нажатом положении во время работы стартера. Если двигатель по-прежнему не запускается, еще раз попытайтесь запустить его при частичном нажатии на педаль акселератора (см. операцию 5).

ВНИМАНИЕ

При низкой температуре окружающего воздуха пуск двигателя затруднен. В условиях высокогорья (при высоте над уровнем моря более 2400 м), где воздух сильно разрежен, пуск двигателя еще более осложняется.

При отрицательной температуре окружающего воздуха или, если автомобиль не использовался в течение нескольких дней, дайте двигателю прогреться в течение нескольких минут перед тем, как начать движение (в Германии, согласно параграфу 30 Правил StVO, в ряде случаев прогрев двигателя при неподвижном автомобиле запрещен).

Сообщения системы пуска двигателя



При появлении проблем в работе системы пуска двигателя на многофункциональный информационный дисплей при положении ON (II) ключа зажигания выводится символ, показанный на иллюстрации, который может сопровождаться текстом «CHECK SYSTEM» (Проверьте систему). Этот же символ выводится на дисплей при неисправности автоматической системы пуска двигателя.

Для автомобилей, не поставляемых в Европу
При этом на многофункциональный информационный дисплей выводится пиктограмма и сообщение «CHECK STARTING SYSTEM» (Проверьте систему пуска двигателя).

При появлении данного сообщения ключ при пуске двигателя следует вручную удерживать в положении START (III). Не удерживайте ключ в данном положении дольше 15 секунд.

Несмотря на то, что вы можете запускать двигатель, удерживая ключ вручную, все же следует как можно быстрее обратиться к дилеру для ремонта автоматической системы пуска двигателя.

Индикаторы положения рычага селектора диапазонов передач

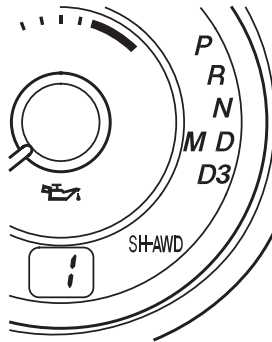

Индикаторы, которые находятся на приборной панели, показывают текущее положение рычага селектора диапазонов передач. При активном режиме переключения передач вручную (так называемый «секвентальный» режим) рядом с индикатором «D» появляется символ «M», а под сигнализатором падения давления моторного масла появляется номер включенной вручную передачи.

Индикатор «D» включается на несколько секунд при включении зажигания (положение ON (II) ключа зажигания). Если индикатор мигает во время движения, независимо от положения рычага селектора передач, то, по всей вероятности, трансмиссия неисправна.

Одновременное включение сигнализатора неисправности и индикатора «D» свидетельствует о возможной неисправности системы управления автоматической коробкой передач. В этом случае вам следует, избегая резких ускорений, немедленно приехать в сервисный центр для диагностики и (если потребуется) для ремонта коробки передач.

Для автомобилей, поставляемых в Европу
Когда мигающий индикатор «D» предупреждает вас о возможной неисправности трансмиссии, на дисплее появляется символ , который может сопровождаться сообщением «CHECK SYSTEM» (Проверьте систему).

Для автомобилей, не поставляемых в Европу
Когда мигающий индикатор «D» предупреждает вас о возможной неисправности трансмиссии, на дисплее появляется пиктограмма и сообщение «CHECK TRANSMISSION» (Проверьте трансмиссию).

Автоматическая трансмиссия

Положения рычага селектора диапазонов передач

РЫЧАГ СЕЛЕКТОРА ПЕРЕДАЧ

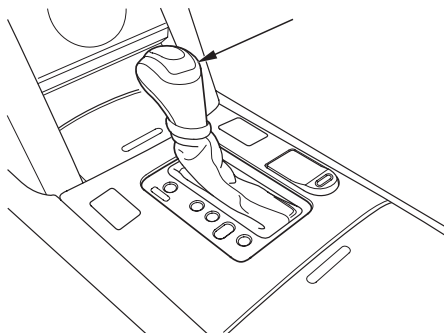

Для вывода рычага селектора передач из любого положения нажмите до упора на педаль тормоза и на кнопку фиксатора, которая находится сверху на рукоятке рычага. Вы не сможете вывести рычаг из положения Р (Парковка), если ключ зажигания находится в позициях LOCK (0) или ACCESSORY (I).

Для перехода в секвентальный режим сместите рычаг из положения «D» в сторону водителя. В данном положении вы можете переключать передачи вручную, смещая рычаг вверх или вниз.

Переключение рычага селектора передач	Выполняемые действия
Из положения Р в R	Нажмите на педаль тормоза и на кнопку фиксатора рычага.
Из положения R в P Из положения N в R Из положения D в D ₃	Нажмите на кнопку фиксатора рычага.
Из положения D3 в D Из положения D в N Из положения N в D Из положения R в N	Переведите рычаг селектора в требуемое положение.

Положение Р (Стоянка) - В этом положении рычага селектора выходной вал трансмиссии механически блокируется. Всегда включайте рычаг селектора в положение Р (Стоянка) при выключении или запуске двигателя. Для того чтобы вывести рычаг селектора из положения Р (Стоянка), необходимо нажать на тормозную педаль, предварительно отпустив педаль акселератора. Нажмите на кнопку фиксатора, расположенную сверху на рукоятке рычага, и переместите рычаг.

Если после всех указанных выше действий по-прежнему не удастся вывести рычаг из положения Р (Стоянка), необходимо освободить рычаг селектора в соответствии с инструкциями на стр. 413.

Для того чтобы переместить рычаг селектора диапазонов передач в положение Р (Стоянка), необходимо также нажать на кнопку фиксатора. Во избежание поломки трансмиссии включайте рычаг в положение Р (Стоянка) только после полной остановки автомобиля. Вы можете вынуть ключ из замка зажигания, только если рычаг находится в положении Р (Стоянка).

Положение R (Задний ход) - Чтобы переключить коробку передач из положения Р (Стоянка) в положение R (Задний ход) необходимо нажать на тормозную педаль и на кнопку фиксатора рычага. Переключение рычага из положения R (Задний ход) в положение N (Нейтраль) следует выполнять только после полной остановки автомобиля. Переключение рычага из положения N (Нейтраль) в положение R (Задний ход) производится при нажатой кнопке фиксатора рычага селектора передач.

Положение N (Нейтраль) - Используйте положение N (Нейтраль) при запуске заглушного во время движения двигателя и при коротких остановках автомобиля с работающим двигателем. Если вам по какой-либо причине необходимо отойти от автомобиля, предварительно переведите рычаг селектора в положение Р (Стоянка). Нажмите на тормозную педаль при перемещении рычага селектора диапазонов передач из положения N (Нейтраль) в другое положение.

Положение D (Движение) - В этом положении рычаг селектора должен находиться постоянно при движении автомобиля в обычных дорожных условиях. Трансмиссия автоматически переключает передачи (с 1-й по 5-ю) в зависимости от скорости движения и степени нажатия на педаль акселератора. Например, когда двигатель не прогрет, вы можете почувствовать, что повышение передачи происходит при более высокой частоте вращения коленчатого вала. Это способствует скорейшему прогреву двигателя.

Положение D₃ (Движение) - Данный диапазон передач похож на диапазон D, однако, автоматические переключения осуществляются в пределах только трех низших передач. Используйте данный режим при буксировке прицепа по пересеченной местности, а также для торможения двигателем на крутых спусках. В данном диапазоне удастся избежать циклических переключений между 3-й и 4-й передачами в условиях плотного транспортного потока, когда часто чередуются разгоны и торможения автомобиля.

Секвентальный режим

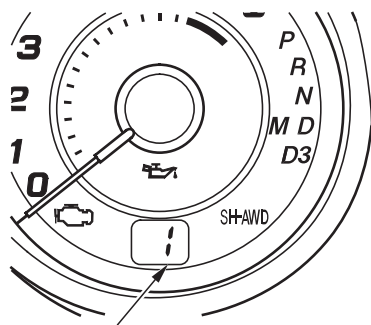

ВКЛЮЧЕННАЯ ПЕРЕДАЧА

Если рычаг селектора передач находится в положении «D» (Движение), то его можно перевести в положение секвентального режима, при котором переключение передач выполняется вручную без необходимости в использовании педали сцепления.

При перемещении рычага селектора передач из положения «D» в положение секвентального режима, на дисплее появляется номер включенной передачи.



Для перехода в секвентальный режим сместите рычаг селектора в сторону водителя. Для возврата в режим «D» сместите рычаг селектора в сторону пассажира.

Для повышения передачи в секвентальном режиме следует сместить рычаг селектора передач вперед. Для понижения передачи сместите рычаг назад. Номер установленной передачи отображается на приборной панели.

ПЛАСТИНЧАТЫЕ ПЕРЕКЛЮЧАТЕЛИ

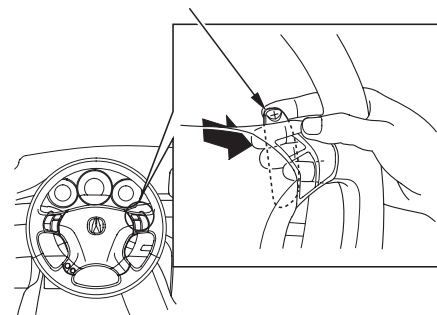

Переключение передач в секвентальном режиме осуществляется также с помощью двух пластинчатых переключателей, которые расположены с обеих сторон на рулевом колесе.

Правый (+) переключатель предназначен для повышения передач.
Левый (—) переключатель - для понижения передач.

При разгоне автомобиля с места сначала устанавливается первая передача. Вы должны вручную переключать передачи от 1-й до 5-й. Производите переключение передачи, когда стрелка приблизится к красной зоне шкалы тахометра.

Трансмиссия остается на выбранной водителем передаче (5, 4, 3, 2 или 1). При нажатии до упора педали акселератора автоматического понижения передачи не происходит.

Трансмиссия может автоматически переключиться на более низкую передачу при следующих условиях:

Движение по горизонтальному участку дороги или на спуск

Переключение передачи с	Максимально допустимая скорость движения
4 → 3	До 27 км/ч
5 → 4	До 60 км/ч

Движение на подъем

Переключение передачи с	Максимально допустимая скорость движения
4 → 3	До 55 км/ч
5 → 4	До 75 км/ч

Понижение передачи облегчает подъем и позволяет использовать торможение двигателем на спуске.

Автоматическое переключение передач происходит вплоть до полной остановки автомобиля. Автоматическая трансмиссия переключается на 1-ю передачу при снижении скорости до 13 км/ч.

Если водитель попытается переключиться на пониженную передачу в условиях, при которых частота вращения может возрасти до значения, соответствующего переходу стрелки тахометра в красную зону шкалы, трансмиссия не осуществит переключения передачи. Индикатор установленной передачи при этом мигнет несколько раз, после чего трансмиссия вернется к прежней, более высокой передаче.

Если во время мигания индикатора скорость автомобиля успеет понизиться до допустимого значения, понижение передачи осуществится, а на индикаторе будет отображена вновь установленная передача.

Автоматическая трансмиссия

В следующих таблицах приведены значения скоростей движения автомобиля, при которых выполняется повышение или понижение передач.

Переключение передачи с	Скорость движения
1 → 2	свыше 0 км/ч
2 → 3	свыше 13 км/ч
3 → 4	свыше 27 км/ч
4 → 5	свыше 60 км/ч

Переключение передачи с	Скорость движения
3 → 2	до 90 км/ч
4 → 3	до 150 км/ч
5 → 4	до 235 км/ч

Начало движения на 2-й передаче

Если вы используете секвентальный режим переключения передач, то для продолжения движения после остановки автомобиля сместите рычаг вперед или нажмите на правый (+) переключатель, чтобы включить 2-ю передачу. На дисплее появится цифра 2. Трогание с места на второй передаче позволяет уменьшить буксование колес в глубоком снегу или на скользком дорожном покрытии.

После начала движения на 2-й передаче, данная передача фиксируется.

Автоматическая трансмиссия не будет переключаться на 1-ю передачу при снижении скорости до 13 км/ч. При необходимости, включите 1-ю передачу вручную.

Максимальные допустимые скорости движения автомобиля

В таблицах приведены максимальные разрешенные скорости движения автомобиля при включении различных диапазонов автоматической коробки передач. Если вы превысите указанные в таблице значения скорости, то стрелка тахометра зайдет в красную зону шкалы, указывая на недопустимо высокую частоту вращения коленчатого вала двигателя. Вы можете почувствовать это по изменению режима работы двигателя. При этом электронный блок, управляющий работой систем двигателя, начинает ограничивать обороты коленчатого вала, уменьшая подачу топлива. Работа двигателя приходит в норму, как только стрелка тахометра выйдет из красной зоны шкалы.

Во избежание поломки двигателя, перед понижением передачи убедитесь в том, что автомобиль не превышает максимально разрешенной скорости движения на данной передаче (см. таблицу).

Положение рычага селектора передач	Максимально допустимая скорость движения
D ₃	167 км/ч

Отключение блокировки рычага селектора передач

Устройство разблокировки позволяет вывести рычаг селектора диапазонов передач из положения Р (Стоянка), если обычный прием выключения (с одновременным нажатием на тормозную педаль и кнопку фиксатора) оказался неэффективным.

1. Включите стояночный тормоз.
2. Выньте ключ из замка зажигания.

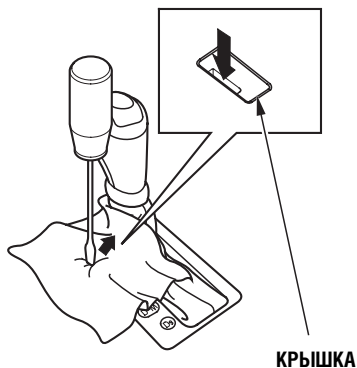

3. Накройте кусочком ткани кромку крышки, которая закрывает доступ к замку разблокировки рычага. С помощью небольшой плоской отвертки или другого подходящего инструмента осторожно нажмите на край крышки и снимите ее.



4. Вставьте ключ зажигания в прорезь замка разблокировки рычага.
5. Нажмите на ключ вниз, одновременно нажимая на кнопку фиксатора, и переведите рычаг селектора из положения Р (Стоянка) в положение N (Нейтраль).

6. Выньте ключ из замка разблокировки рычага селектора и установите крышку на место. Устанавливая на место крышку, ориентируйте ее фиксирующий выступ ориентируясь назад. Нажмите на тормозную педаль и запустите двигатель.

Если вам пришлось воспользоваться устройством для разблокировки рычага, то возможной причиной является неисправность трансмиссии. Доставьте автомобиль в сервисный центр дилера для проверки и возможного ремонта.

Система постоянного полного привода (SH-AWD) автоматически перераспределяет крутящий момент, передаваемый к колесам автомобиля, в зависимости от условий движения.

Несмотря на то, что система SH-AWD во всех случаях улучшает курсовую устойчивость автомобиля, водитель полностью отвечает за безопасность движения и обязан проезжать повороты с умеренной скоростью.

Указатель распределения крутящего момента по колесам (система полного привода SH-AWD)



На многофункциональный информационный дисплей выводится указатель с четырьмя индикаторами, показывающими распределение крутящего момента системой полного привода (SH-AWD) по всем колесам автомобиля. Для каждого колеса: переднего правого (RF), переднего левого (LF), заднего правого (RR) и заднего левого (LR) на дисплее отображается отдельный индикатор крутящего момента.

Каждый индикатор полосового типа состоит из пяти сегментов. Чем больше сегментов выделено, тем выше момент, переданный на данное колесо.

Если включена система круиз-контроля, то распределение крутящего момента по колесам не отображается на дисплее.

ПРОДОЛЖЕНИЕ НА СЛЕДУЮЩЕЙ СТРАНИЦЕ

Распределение крутящего момента по отдельным колесам не отображается на дисплее, если оно почти не меняется (что характерно для движения с постоянной скоростью по ровным дорогам). Это не является неисправностью системы. Как только система распознает изменение в распределении крутящего момента по колесам, дисплей системы снова станет активным.

Если на панели управления загорится сигнализатор системы полного привода (SH-AWD), то на многофункциональный информационный дисплей автомобилей, поставляемых в европейские страны, будет выведен символ  или текстовое сообщение, свидетельствующее о неисправности системы. Передний привод, а также система динамической стабилизации (VSA) остаются полностью работоспособными, однако вы лишаетесь преимуществ, предоставляемых системой полного привода. Незамедлительно доставьте автомобиль в сервисный центр дилера для его проверки и возможного ремонта.

Выключатель «зимнего» режима

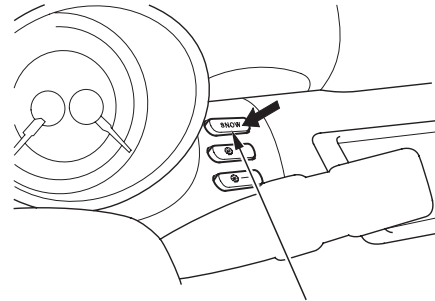

ВЫКЛЮЧАТЕЛЬ ЗИМНЕГО РЕЖИМА

Зимний режим целесообразно использовать при движении автомобиля по заснеженным или скользким дорогам.

Для включения или выключения зимнего режима движения следует повернуть ключ зажигания в положение ON (II) и нажать на выключатель, расположенный рядом с центральной вентиляционной решеткой.

Зимний режим движения активируется при выполнении следующих условий:

- Автомобиль движется со скоростью менее 100 км/ч.
- Автомобиль движется по прямолинейному курсу.
- Автомобиль не ускоряется.

Зимний режим движения автоматически отключается при повороте ключа зажигания в положение LOCK (0).

НОРМАЛЬНЫЙ ВИД ДИСПЛЕЯ

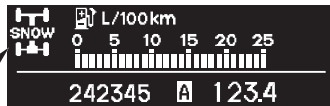

СИМВОЛ
ЗИМНЕГО
РЕЖИМА
ДВИЖЕНИЯ

РЕЖИМ ИНДИКАЦИИ РАСПРЕДЕЛЕНИЯ
КРУТЯЩЕГО МОМЕНТА



При активном зимнем режиме движения на многофункциональный информационный дисплей выводится соответствующая пиктограмма.

Оставляя автомобиль на стоянке, всегда включайте стояночный тормоз. Во избежание самопроизвольного скатывания автомобиля на уклоне, убедитесь в том, что стояночный тормоз надежно включен.

Сначала следует включить стояночный тормоз, а затем перевести рычаг переключения диапазонов автоматической коробки передач в положение “P” (Стоянка). Такая последовательность действий предотвращает случайное начало движения автомобиля и исключает передачу значительной нагрузки на механизм блокировки выходного вала трансмиссии.

Рекомендации по безопасной парковке автомобиля

- Проверьте, чтобы вентиляционный люк в крыше и все окна были закрыты.
- Выключите все приборы освещения.
- Заприте все вещи в багажнике или захватите их с собой.
- Заприте все двери.
- Посмотрите на индикатор охранной системы, расположенный на приборной панели, и убедитесь, что охранная система включена.
- Никогда не оставляйте автомобиль на площадках, покрытых сухой листвой, высокой травой или другими горючими материалами. Помните, что при работе двигателя корпус каталитического нейтрализатора отработавших газов раскаляется до высокой температуры и может вызвать возгорание при соприкосновении с горючими материалами.

- Если вы оставляете автомобиль на подъеме, то поверните передние колеса в такое положение, чтобы при случайном съезде автомобиля назад переднее колесо уперлось бы в бордюрный камень.

- Если вы оставляете автомобиль на спуске, то также поверните передние колеса в такое положение, чтобы при случайном съезде автомобиля назад переднее колесо уперлось бы в бордюрный камень. Перед началом движения полностью выключите стояночный тормоз. Движение с не полностью выключенным стояночным тормозом приведет к перегреву колодок и быстрому износу или повреждению задних тормозных механизмов; кроме того, включится сигнализатор антиблокировочной системы (ABS). На многофункциональный дисплей выводится пиктограмма , которая может сопровождаться текстом “RELEASE PARKING BRAKE” (Выключите стояночный тормоз), см. стр. 88 и 527.

Для автомобилей, не поставляемых в Европу

На многофункциональный дисплей выводится пиктограмма , которая может сопровождаться текстом “RELEASE PARKING BRAKE” (Выключите стояночный тормоз), см. стр. 88 и 527.

Все четыре колеса вашего автомобиля оснащены дисковыми тормозными механизмами. Тормозной гидравлический привод оборудован усилителем, который снижает необходимое усилие нажатия на тормозную педаль. Тормозная система помогает водителю осуществлять экстренное торможение, прилагая к тормозным механизмам дополнительный тормозной момент. При этом усовершенствованные преднатяжители (если ими оборудован ваш автомобиль) подтягивают ремни безопасности (см. стр. 29).

Антиблокировочная система обеспечивает сохранение управляемости автомобиля при интенсивном торможении (стр. 420).

Не держите ногу на тормозной педали во время движения автомобиля, если не собираетесь тормозить. Это приведет к подтормаживанию колес, перегреву тормозных механизмов и снижению эффективности тормозной системы. Кроме того, постоянно включенные фонари стоп-сигналов вводят в заблуждение водителей автомобилей, которые следуют за вами.

Длительное торможение на затяжных спусках приводит к сильному нагреву тормозных механизмов и снижению эффективности тормозной системы. На спусках рекомендуется использовать торможение двигателем: перейдите на пониженный диапазон автоматической коробки передач и снимите ногу с педали акселератора.

Проверьте состояние тормозных механизмов после проезда по глубокой луже. Нажмите на тормозную педаль с умеренным усилием и проверьте, нормально ли замедляется автомобиль. Если тормозная система действует недостаточно эффективно, несколько раз осторожно нажмите на тормозную педаль, чтобы привести тормозные механизмы в нормальное рабочее состояние. Будьте особенно осторожны при езде по мокрой дороге.

Конструкция тормозной системы

Тормозная гидросистема состоит из двух независимых контуров. Один контур управляет тормозными механизмами переднего левого и заднего правого колес, а второй контур – механизмами переднего правого и заднего левого колес. В случае выхода из строя одного контура тормозная система остается работоспособной за счет второго контура.

Сигнализаторы износа тормозных колодок

Передние дисковые тормозные механизмы вашего автомобиля оснащены звуковыми сигнализаторами износа колодок.

Если тормозные колодки изнашивались до такой степени, что требуется их замена, то во время торможения вы услышите характерный металлический скрип. Промедление с заменой изношенных тормозных колодок приведет к тому, что на ходу автомобиля этот скрип будет раздаваться постоянно. Следует иметь в виду, что при торможении автомобиля исправные тормозные механизмы иногда также могут издавать негромкие звуки, что является вполне нормальным явлением.

ПРОДОЛЖЕНИЕ НА СЛЕДУЮЩЕЙ СТРАНИЦЕ

Антиблокировочная система предотвращает полную блокировку тормозящих колес, чтобы избежать потери их сцепления с поверхностью дороги; антиблокировочная система как бы применяет известный водителям прием многократного попеременного нажатия и отпускания тормозной педали, однако делает это со скоростью, недоступной даже для самых опытных водителей.

Кроме того, система ABS автоматически перераспределяет тормозные силы на передних и задних колесах в зависимости от особенностей загрузки автомобиля.

Не пытайтесь взять на себя функции ABS, попеременно быстро нажимая и отпуская тормозную педаль. Во время экстренного торможения автомобиля нажимайте на тормозную педаль с постоянным усилием и управляйте курсом движения автомобиля с помощью рулевого колеса. Иногда этот прием торможения выражают словами “дави на тормоз и рули”.

При включении ABS в работу вы почувствуете небольшие пульсации тормозной педали, которые могут сопровождаться незначительным шумом. Это не является признаком неисправности системы. Пульсации объясняются циклическими изменениями давления в тормозном гидроприводе, которые происходят с большой частотой. При движении по сухому покрытию дороги ABS включается в работу лишь при экстренном торможении. С другой стороны, при торможении автомобиля на льду или на заснеженной дороге ABS может включиться практически сразу после приложения к тормозной педали небольшого усилия.



Сигнализатор неисправности ABS



Светящийся сигнализатор неисправности ABS свидетельствует о том, что антиблокировочная система отключена. При этом работоспособность основной тормозной системы сохраняется в полной мере, за исключением дополнительных функций, осуществляемых антиблокировочной системой. Вам следует незамедлительно обратиться на сервисную станцию дилера для проверки и ремонта автомобиля.

Если сигнализатор неисправности ABS включается на ходу автомобиля, проверьте тормозную систему в соответствии с инструкциями на стр. 527.

Для автомобилей, поставляемых в Европу
При включении сигнализатора ABS на многофункциональный дисплей выводится пиктограмма , которая может сопровождаться текстом “CHECK SYSTEM” (Проверьте систему).

Для автомобилей, не поставляемых в Европу
При включении сигнализатора ABS на многофункциональный дисплей выводится пиктограмма и сообщение “CHECK ABS SYSTEM” (Проверьте антиблокировочную систему).



Включение сигнализатора неисправности системы ABS одновременно с индикатором стояночного тормоза/сигнализатором неисправности тормозной системы (при полностью выключенном стояночном тормозе) также означает отключение функции регулирования тормозных сил.

Для автомобилей, поставляемых в Европу
При этом на многофункциональный информационный дисплей одновременно выводятся пиктограммы  (для системы ABS) и  (для тормозной системы), которые могут сопровождаться текстом “CHECK SYSTEM” (Проверьте систему).

Для автомобилей, не поставляемых в Европу
Кроме того, на многофункциональный дисплей выводятся пиктограммы и текстовые предупреждения “CHECK ABS SYSTEM” (Проверьте антиблокировочную систему) и «CHECK BRAKE SYSTEM» (Проверьте тормозную систему).

Проверьте состояние тормозной системы вашего автомобиля в соответствии с инструкциями, приведенными на стр. 527. Даже при нормальном функционировании тормозной системы, в случае неисправности системы ABS необходимо двигаться медленно, соблюдая осторожность, и при первой же возможности обратиться к дилеру или на сервисную станцию. Избегайте резких торможений, которые могут привести к блокировке задних колес и потере курсовой устойчивости автомобиля.

При неисправности антиблокировочной системы сигнализатор системы динамической стабилизации (VSA) включается одновременно с сигнализатором системы ABS.

Для автомобилей, поставляемых в Европу
При этом на многофункциональный информационный дисплей одновременно выводятся пиктограммы  (для системы VSA) и  (для системы ABS), которые могут сопровождаться текстом “CHECK SYSTEM” (Проверьте систему).

Для автомобилей, не поставляемых в Европу
Кроме того, на многофункциональный дисплей выводятся пиктограммы и текстовые предупреждения “CHECK ABS SYSTEM” (Проверьте антиблокировочную систему) и «CHECK VSA SYSTEM» (Проверьте систему динамической стабилизации).

Важные рекомендации по безопасности

Система ABS не сокращает продолжительность торможения и не уменьшает тормозной путь автомобиля. Система ABS может только обеспечить сохранение управляемости автомобиля в процессе торможения.

Система ABS не предотвращает боковое скольжение колес при резком изменении направления движения автомобиля, например, при прохождении поворота на слишком высокой скорости или при резком повороте рулевого колеса во время смены полосы движения. Всегда поддерживайте безопасную скорость автомобиля, соотносясь с состоянием дорожного покрытия и погодными условиями.

Система ABS не всегда предотвращает потерю курсовой устойчивости автомобиля. В процессе экстренного торможения избегайте резких рывков рулевого колеса и внезапных торможений. Это может привести к потере курсовой устойчивости и неконтролируемому движению: ваш автомобиль может вынести на полосу встречного движения или в кювет.

Автомобиль, оснащенный системой ABS, может иметь увеличенный тормозной путь при движении по рыхлым и неровным дорогам (гравий, снег). Снизьте скорость и увеличьте дистанцию до движущегося впереди автомобиля.

Система снижения скорости для предотвращения фронтального удара (СМBS)

Автомобили, оснащенные адаптивной системой круиз-контроля

Основные сведения

Система снижения скорости для предотвращения фронтального удара (СМBS) помогает водителю избежать столкновения с едущим впереди автомобилем. Система уменьшает скорость движения вашего автомобиля до того, как столкновение с другим автомобилем станет неизбежным, а также, если есть время, предупреждает водителя о возможном столкновении подачей звукового сигнала. Ниже дано краткое описание функционирования системы СМBS.

- Если скорость движения вашего автомобиля превышает 15 км/ч, то радар системы СМBS, встроенный в радиаторную решетку, может обнаружить следующий впереди вас автомобиль. Если вы приближаетесь к нему на слишком близкое расстояние, система может подать предупреждающий сигнал и включить тормоза, а также подтянуть ремни безопасности (информация об усовершенствованных преднатяжителях ремней безопасности приведена на стр. 29).

- Система СМBS не активируется, если разность скоростей вашего и переднего автомобиля не превышает 15 км/ч. Кроме того, система СМBS не активируется, если вы поворачиваете рулевое колесо, чтобы избежать аварии.

При активации системы СМBS включаются также тормозные фонари.

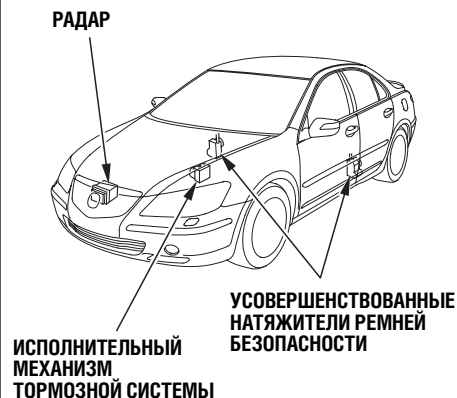

Система СМBS состоит из радара, встроенного в радиаторную решетку; исполнительного механизма тормозной системы, который находится в моторном отсеке; сигнализатора на приборной панели; усовершенствованных преднатяжителей ремней безопасности передних сидений, а также выключателя на панели управления.

Система снижения скорости для предотвращения фронтального удара (CMBS)

Радар

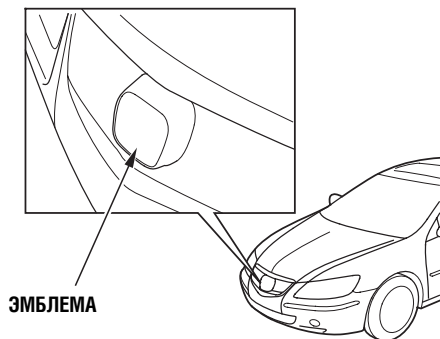

Радар находится за эмблемой, прикрепленной к радиаторной решетке. Если эмблема загрязнена, закрыта опавшими листьями или наклейкой, то система CMBS автоматически отключается, а на приборной панели загорается сигнализатор CMBS (стр. 95).

СИМВОЛ «ПРОВЕРЬТЕ РАДАР CMBS»



Кроме того, на многофункциональный дисплей выводится пиктограмма , которая может сопровождаться текстом "CHECK SYSTEM" (Проверьте систему).

Следите за чистотой эмблемы. Если она загрязнена, промойте ее водой или раствором слабого очистителя. Не пользуйтесь агрессивными химическими веществами и полиролями.

БОЛТЫ (Не разбирать!)

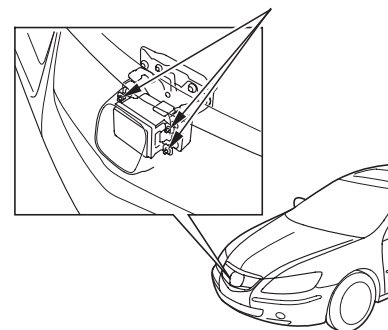

С боковых сторон радара находятся три болта его крепления. Во избежание выхода из строя системы CMBS не отворачивайте эти болты.

Оберегайте радар и эмблему от ударов. Если произойдет сильный удар в радар или эмблему, отключите систему, нажав на кнопку CMBS Off, и доставьте автомобиль к дилеру для его проверки и ремонта. Если вы намерены отремонтировать радиаторную решетку, предварительно посоветуйтесь с дилером.

Кроме того, доставьте автомобиль в сервисный центр дилера, если понадобится демонтировать радар или эмблему.

ВНИМАНИЕ

При активном состоянии системы CMBS радар постоянно сканирует зону перед вашим автомобилем в поиске следующих впереди автомобилей. Поэтому даже при малом количестве или полном отсутствии автомобилей на дороге на многофункциональном информационном дисплее может появиться символ . Это совершенно нормально и не должно вызывать вашего беспокойства.

Иногда информация, поступающая от радара, может быть неадекватной. Вот два примера:

- Изменен угол продольного наклона кузова из-за перегрузки багажника или модификации подвески. Не перегружайте автомобиль (см. стр. 398) и не вносите никаких изменений в конструкцию подвески (см. стр. 396).
- Неправильное обслуживание колес и шин. Следите за правильным давлением воздуха в шинах и устанавливайте на автомобиль только исправные колеса и шины предусмотренной конструкции и правильного типоразмера (см. стр. 486).

(Автомобили, предназначенные для европейских стран)

Директивы стран ЕС

Система радара вашего автомобиля соответствует Директиве «R & TTE», определяющей соответствие оборудования нормам эксплуатации радиосистем и телекоммуникационных устройств.

CE0891

Система снижения скорости для предотвращения фронтального удара (CMBS)

Сигнал о возможном столкновении



Если система CMBS определяет вероятность столкновения со следующим впереди автомобилем или каким-либо препятствием, она предупреждает об этом водителя подачей звукового и визуального сигналов.



Звуковой сигнал подается в форме непрерывного звука, а визуальный сигнал – в виде желтой пиктограммы (см рисунок) или в виде мигающего сообщения BRAKE (Торможение), которое выводится на многофункциональный информационный дисплей. При появлении предупреждающих сигналов примите меры, чтобы избежать аварии: включите тормоза, смените полосу движения и т.д.

Выключатель системы CMBS

ВЫКЛЮЧАТЕЛЬ СИСТЕМЫ CMBS

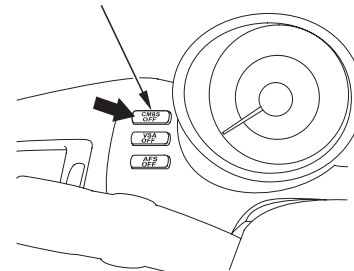

Для выключения системы CMBS нажмите на кнопку CMBS OFF, которая расположена на приборной панели, и удерживайте ее нажатой не менее 1 секунды. При этом вы услышите звуковой сигнал, на приборной панели включится сигнализатор CMBS, а на многофункциональный информационный дисплей будет выведено сообщение CMBS OFF (Система CMBS отключена). Чтобы снова включить систему, еще раз нажмите на кнопку CMBS OFF и удерживайте ее нажатой не менее 1 секунды.

Система снижения скорости для предотвращения фронтального удара (CMBS)

При повороте ключа зажигания в положение ON (II) система CMBS включается автоматически, если до выключения зажигания она находилась в активном состоянии.

Автоматическое выключение системы CMBS

Система CMBS автоматически выключается при выполнении любого из условий, перечисленных ниже. При выключении системы включается сигнализатор CMBS, расположенный на приборной панели и, кроме того, на многофункциональный информационный дисплей на 5 секунд выводится символ , который может сопровождаться текстом «CHECK SYSTEM» (Проверьте систему).

- Обнаружено ненормальное состояние шин (неправильный размер, прокол и т.д.)
- Продолжительное движение по горным дорогам или по бездорожью.
- Попытка движения с включенным стояночным тормозом.
- Поездка в плохую погоду (дождь, туман, снег, и т.д.).
- Загрязнение эмблемы, прикрепленной к радиаторной решетке.

После того, как условия движения улучшатся, система CMBS автоматически возобновляет работу.

Система снижения скорости для предотвращения фронтального удара (CMBS)

Сигнализатор CMBS





Иллюстрация для автомобиля, оснащенного адаптивной системой круиз-контроля

Индикатор включается на несколько секунд при повороте ключа в замке зажигания в положение ON (II). Он также включается (и остается включенным) при выключении системы CMBS нажатием на кнопку CMBS OFF.

Чтобы снова включить систему CMBS, убедитесь, что автомобиль неподвижен, а ключ зажигания находится в положении ON (II), а затем нажимайте на кнопку CMBS OFF в течение 1 секунды или дольше.

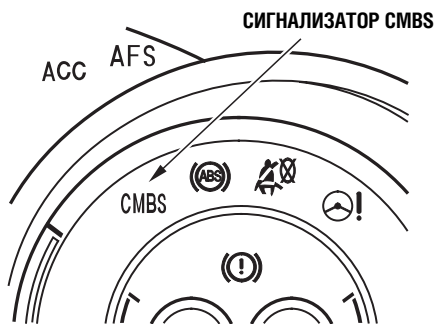
Включение сигнализатора при нормальной работе системы CMBS происходит в следующих случаях:

- Выключение системы вручную.
- Автоматическое выключение системы.
- Поездка в плохую погоду (дождь, туман, снег, и т.д.).
- Загрязнение радиаторной решетки сухими листьями, грязью, мокрым снегом и т.д.

- Включение сигнализатора системы динамической стабилизации VSA (стр. 433).
- При включении зажигания (ключ повернут в положение ON (II)) индикатор системы CMBS загорается на короткое время и затем гаснет. Включение сигнализатора в любое другое время с одновременным выводом на многофункциональный дисплей символа , который может сопровождаться текстом «CHECK SYSTEM» (Проверьте систему), свидетельствует о неисправности системы. Вы можете продолжать движение, однако система снижения скорости для предотвращения фронтального удара (CMBS) работать не будет. Обратитесь к дилеру для проверки и возможного ремонта автомобиля.

Система снижения скорости для предотвращения фронтального удара (CMBS)

Ограничения

В ряде случаев система CMBS может не перейти в активное состояние. Вот несколько примеров:

- Слишком малое расстояние между вашим автомобилем и автомобилем, который движется впереди вас.
- Автомобиль, движущийся с малой скоростью, перестраивается из другой полосы в вашу полосу движения.

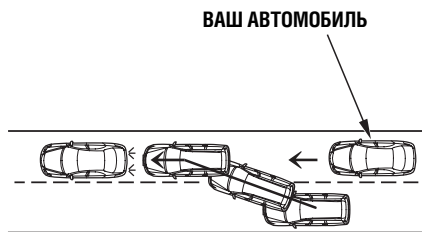

- Автомобиль перестраивается из другой полосы в вашу полосу движения и, при этом, резко тормозит.
- Вы резко разгоняетесь и приближаетесь к следующему впереди автомобилю на высокой скорости.
- При трогании с места.

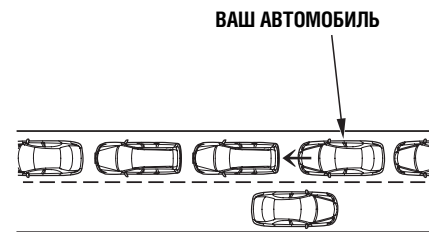

- При движении в интенсивном транспортном потоке с частыми остановками.
- При движении впереди вас мотоцикла или иного транспортного средства небольших размеров.

ПРОДОЛЖЕНИЕ НА СЛЕДУЮЩЕЙ СТРАНИЦЕ

Система снижения скорости для предотвращения фронтального удара (CMBS)

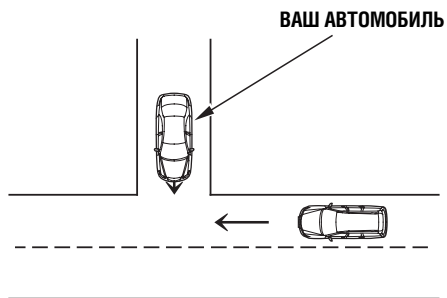

- Внезапное появление перед вами автомобиля, проезжающего перекресток.

ВНИМАНИЕ

Система CMBS не рассчитана на обнаружение пешеходов перед вашим автомобилем.

Даже если шансы столкновения с другим автомобилем малы или совершенно отсутствуют, система CMBS может активироваться при следующих условиях:

- При быстрой смене полосы движения с последующим обгоном другого автомобиля.

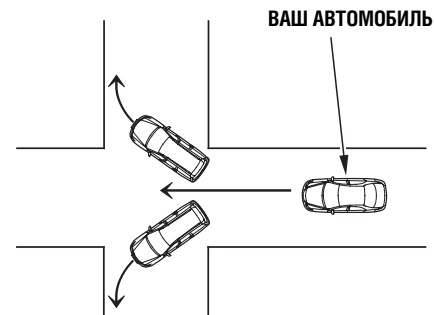

- При приближении к перекрестку, на котором другой автомобиль поворачивает с вашей полосы движения вправо или влево.

Система снижения скорости для предотвращения фронтального удара (CMBS)

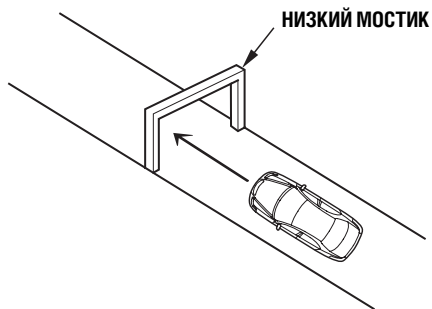

- При проезде под низким мостиком на высокой скорости.
- При переезде с высокой скоростью через препятствие с резкими кромками.
- При движении по ремонтируемому участку дороги.

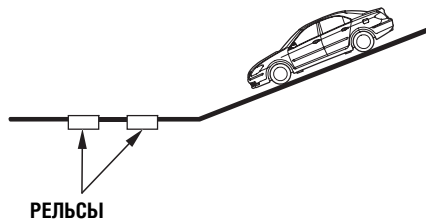

- При спуске к железнодорожному переезду без использования тормозов.

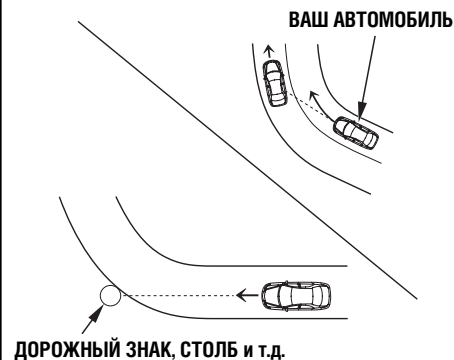

В зависимости от дорожных условий (виражи и т.д.) и от состояния автомобиля (угол поворота, расположение на полосе и т.д.) система CMBS может активироваться, приняв неподвижный объект (фонарный столб, дорожный знак и т.д.) за движущийся автомобиль. Это не является признаком неисправности системы.

Система снижения скорости для предотвращения фронтального удара (CMBS)

Важные рекомендации по безопасности

Основное назначение системы снижения скорости для предотвращения фронтального удара (CMBS) состоит в снижении тяжести последствий в случае неизбежной аварии. Система CMBS может предупредить вас об опасности и минимизировать травматизм и повреждения автомобилей, однако система не в состоянии обеспечить эффективную защиту во всех опасных ситуациях.

Поэтому, несмотря на наличие системы CMBS, водитель по-прежнему полностью отвечает за безопасность и должен своевременно маневрировать и тормозить, чтобы избежать столкновения с другими автомобилями.

Система динамической стабилизации (VSA) помогает поддерживать курсовую устойчивость, устраняя избыточную или недостаточную поворачиваемость автомобиля. Кроме того, данная система выполняет функцию противобуксовочной системы, уменьшая или полностью устраняя буксование ведущих колес при разгоне на скользких или засыпанных рыхлым материалом дорогах. Работа системы основана на индивидуальном управлении тормозными механизмами отдельных колес, а также на автоматическом регулировании мощности двигателя.

При активном состоянии системы VSA вы можете почувствовать, что реакция автомобиля на нажатие педали акселератора несколько иная, чем при обычном вождении. Во время работы системы VSA мигает индикатор VSA.

Система VSA не в состоянии поддерживать курсовую устойчивость автомобиля при абсолютно любых условиях движения и не осуществляет полного контроля над тормозной системой автомобиля. Поэтому водитель по-прежнему полностью отвечает за безопасность движения и не должен превышать скорость при маневрировании и прохождении поворотов.



Индикатор системы динамической стабилизации (VSA)

Индикатор VSA мигает когда система динамической стабилизации находится в активном состоянии, т.е. осуществляет регулирование с целью сохранения курсовой устойчивости автомобиля.



Сигнализатор системы динамической стабилизации

Сигнализатор VSA (см. стр. 93) включается и светится без мигания при наличии проблем, касающихся системы динамической стабилизации. Одновременно с сигнализатором VSA включается также и индикатор активного состояния системы динамической стабилизации.

Для автомобилей, поставляемых в Европу

При включении сигнализатора VSA на многофункциональный дисплей выводится пиктограмма , которая может сопровождаться текстом “CHECK SYSTEM” (Проверьте систему).

Для автомобилей, не поставляемых в Европу

При включении сигнализатора VSA на многофункциональный дисплей выводится сообщение “CHECK VSA SYSTEM” (Проверьте систему динамической стабилизации).

Если во время вождения светится сигнализатор VSA, необходимо съехать на обочину дороги в безопасном месте и выключить двигатель. Восстановите исходное состояние системы, вновь запустив двигатель. Если сигнализатор VSA не гаснет через короткое время после пуска двигателя или вновь включается во время движения, то автомобиль должен быть доставлен в сервисный центр дилера для проверки и ремонта.

ПРОДОЛЖЕНИЕ НА СЛЕДУЮЩЕЙ СТРАНИЦЕ

Система динамической стабилизации (VSA) (для некоторых вариантов исполнения автомобиля)

Если сигнализатор не включается на короткое время при повороте ключа зажигания в положение ON (II), то, по всей вероятности, система VSA неисправна. Вам следует незамедлительно обратиться на сервисную станцию дилера для проверки и ремонта автомобиля.

При неработающей системе VSA автомобиль может продолжать движение, нормально поворачивать и тормозить, однако дополнительные функции противобуксовочной системы и системы поддержания курсовой устойчивости выполняться не будут.

Выключатель системы VSA

Выключатель системы VSA

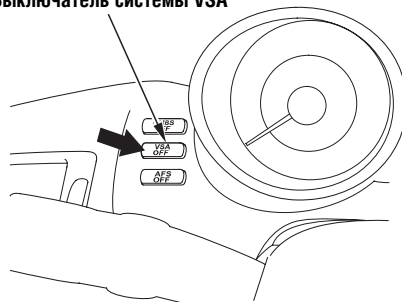

Выключатель расположен под боковой вентиляционной решеткой со стороны водителя. Нажмите на него, чтобы включить или отключить систему VSA.

Светящийся без мигания индикатор VSA напоминает о том, что система динамической стабилизации отключена водителем.

Система VSA включается при каждом пуске двигателя, независимо от того, была ли она отключена до этого водителем.

Система VSA и типоразмер шин

Если на автомобиле будут установлены колеса или шины неправильного размера, система динамической стабилизации (VSA) не сможет функционировать должным образом. При замене колес и шин убедитесь, что они совпадают с оригинальными шинами по конструкции и размерам (см. стр. 486 - 490).

При установке зимних шин убедитесь в том, что их диаметр такой же, как у шин, с которыми вы приобрели ваш новый автомобиль. При зимнем вождении соблюдайте все меры предосторожности, несмотря на наличие системы VSA на вашем автомобиле.

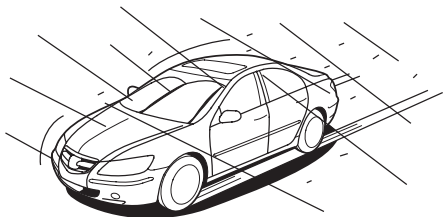

Езда на автомобиле во время дождя, в сильный туман или снегопад требует специальных навыков управления из-за снижения сцепления колес с дорожным покрытием и ухудшения видимости. Постоянно содержите свой автомобиль в технически исправном состоянии и будьте особенно осторожны, если приходится совершать поездку в плохую погоду. В неблагоприятных погодных условиях не следует включать систему круиз-контроля.

Особенности управления автомобилем - Снизьте скорость и двигайтесь медленнее, чем обычно вы едете в нормальных погодных условиях по сухому дорожному покрытию. Помните, что реакции автомобиля на управление будут более вялыми и замедленными, даже если дорога кажется только слегка влажной. Старайтесь воздействовать на все органы управления автомобиля плавно. На мокром и скользком дорожном покрытии резкий рывок рулевого колеса или неосторожное нажатие на тормозную педаль может привести к потере контроля над автомобилем. В начале поездки, пока вы еще полностью не приспособились к изменившимся погодным условиям, проявляйте повышенную осторожность. Это правило особенно полезно соблюдать при езде во время снегопада. Имейте в виду, что за летний период многие полезные навыки вождения автомобиля по заснеженному дорожному покрытию забываются. Поэтому вам может потребоваться определенное время для восстановления этих навыков.

Будьте крайне осторожны, управляя автомобилем в дождь после длительного периода хорошей, солнечной погоды. Первые дожди после периода засухи делают дорожное покрытие особенно скользким.

ПРОДОЛЖЕНИЕ НА СЛЕДУЮЩЕЙ СТРАНИЦЕ

Видимость - Для безопасности дорожного движения в любых погодных условиях очень важно иметь хорошую видимость во всех направлениях и быть заметным для других водителей. Эти требования сложнее выполнить в неблагоприятных погодных условиях. Чтобы другие участники дорожного движения лучше видели ваш автомобиль в светлое время суток, включите фары.

Регулярно проверяйте состояние щеток стеклоочистителей и стеклоомыватель ветрового стекла. Постоянно поддерживайте требуемый уровень жидкости для омывателя стекла (рекомендуемой марки) в бачке омывателя. Замените щетки стеклоочистителя, если они стали плохо очищать поверхность ветрового стекла и оставляют на нем полосы влаги и грязи. Для предотвращения конденсации влаги на внутренней поверхности стекол используйте обдув стекол воздухом, а в необходимых случаях включайте кондиционер воздуха (см. стр. 275).

Сцепление шин с дорожным покрытием - Регулярно контролируйте давление воздуха в шинах и степень изношенности протекторов шин (глубину рисунка протектора). Оба фактора важны с точки зрения хорошего сцепления с дорожным покрытием и предотвращения аквапланирования (резкого уменьшения сцепления при качении колес по дороге, покрытой слоем воды). В целях обеспечения лучшей управляемости автомобиля и безопасности движения при наступлении зимнего сезона установите на автомобиль полный комплект зимних шин.

Во время движения постоянно наблюдайте за изменениями дорожных условий, которые могут быть очень нестабильны. Мокрая листва на дороге может быть такой же скользкой, как лед. С виду чистое и сухое дорожное покрытие может местами обледенеть. Условия движения могут быть очень опасными, когда температура окружающего воздуха держится около 0°C. Участки дороги, покрытые лужами, могут чередоваться с обледеневшими участками, что приводит к трудно предсказуемым и резким изменениям сцепления шин с дорожным покрытием.

Будьте внимательны при включении пониженной передачи. Вы можете на мгновение заблокировать ведущие колеса, что при малом сцеплении шин с поверхностью дороги может привести к заносу.

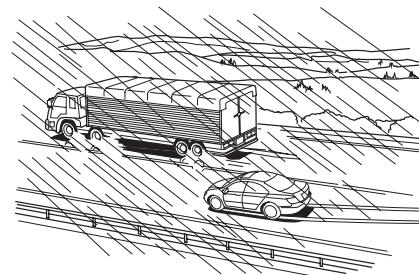

Нужно быть особенно внимательным при совершении обгонов, а также когда вас обгоняют другие автомобили. Брызги воды и грязи из-под колес обгоняемого грузового автомобиля могут резко ухудшить видимость через ветровое стекло, а порывы бокового ветра во время совершения обгона грузового автомобиля или автобуса опасны потерей контроля над автомобилем.

ОСТОРОЖНО Не проезжайте по глубоким лужам. Проеезд через залитый водой участок дороги при большой глубине может привести к повреждению двигателя, отказу электропроводки и другим неисправностям.

Буксировка прицепа (для автомобилей, предназначенных для поставки в европейские страны)

Ваш легковой автомобиль предназначен, прежде всего, для перевозки людей и их багажа. Однако если вы соблюдаете требования по грузоподъемности, используете рекомендованное оборудование и соблюдаете все прочие правила, которые приведены ниже, ваш автомобиль может использоваться для буксировки прицепа.

⚠ ПРЕДОСТЕРЕЖЕНИЕ

Превышение разрешенной максимальной грузоподъемности автомобиля и прицепа, а также неправильное размещение грузов, может значительно ухудшить управляемость и тормозные свойства автомобиля и автопоезда, что чревато дорожно-транспортным происшествием с возможным травмированием и гибелью людей.

Перед поездкой внимательно проверьте правильность загрузки автомобиля и прицепа.

Грузоподъемность автомобиля

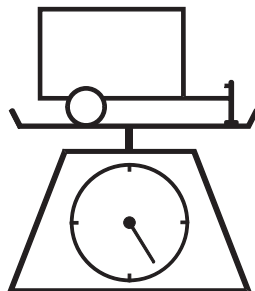

- Масса прицепа (который может быть оборудован или не оборудован тормозными механизмами), в которую входит его собственная масса, масса сцепного устройства и масса груза, не должна превышать предельной разрешенной массы буксируемого прицепа. См. стр. 549.

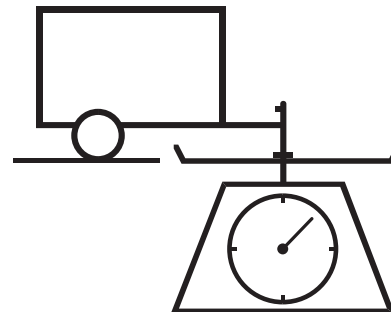

- Вертикальная нагрузка на тягово-сцепное устройство автомобиля при полной массе груженого прицепа не должна превышать 75 кгс. Максимальная вертикальная нагрузка равна части веса полностью нагруженного прицепа, которая передается на сцепку. Для прицепов полной массой до 750 кг следует придерживаться такого правила: вертикальная нагрузка на тягово-сцепное устройство автомобиля должна составлять примерно 10% от полной массы прицепа.

ПРОДОЛЖЕНИЕ НА СЛЕДУЮЩЕЙ СТРАНИЦЕ

Буксировка прицепа (для автомобилей, предназначенных для поставки в европейские страны)

Например, если полная масса прицепа с грузом равна 225 кг, вертикальная нагрузка на тягово-сцепное устройство должна составлять около 22,5 кгс. Отрегулируйте нагрузку на тягово-сцепное устройство автомобиля, размещая соответствующим образом груз на прицепе. Для начала рекомендуется распределить груз так, чтобы примерно 60% его массы находилось перед осью колес прицепа, и 40% массы - за осью. Если полная масса прицепа превышает 700 кг, то распределите груз по длине прицепа более равномерно, чем указано выше. Никогда не загружайте прицеп так, чтобы задняя часть прицепа перевешивала переднюю. Это приведет к разгрузке задних колес автомобиля, в результате чего уменьшится сила тяги вашего автомобиля.

- Полные массы автомобиля и буксируемого прицепа не должны превышать соответствующих максимальных разрешенных значений, см. стр. 549.
- Полная масса автомобиля включает в себя: снаряженную массу автомобиля, массу водителя, пассажиров и багажа, массу тягово-сцепного устройства и часть массы прицепа, приходящуюся на тягово-сцепное устройство.
- Помните, что масса установленного на автомобиль дополнительного оборудования и масса прицепа, приходящаяся на тягово-сцепное устройство (в случае буксировки прицепа), уменьшают на соответствующие величины полезную грузоподъемность вашего автомобиля.

Транспортирование прицепа, масса которого превышает максимальное разрешенное значение, недопустимо, так как при этом серьезно ухудшились бы управляемость автомобилем и его тягово-динамические характеристики. Кроме того, в этом случае не исключено повреждение двигателя или трансмиссии.

Проверка массы автомобиля и прицепа

Самый надежный способ проверить соответствие масс автомобиля и прицепа предъявляемым требованиям, это - взвешивание.

Загрузите автомобиль и прицеп так, как они обычно эксплуатируются в составе автопоезда, и взвесьте их на грузовых весах, чтобы определить значения полных масс автомобиля и прицепа, а также масс, приходящихся на каждый мост автомобиля и прицепа и на сцепку.

Оборудование для буксировки прицепа

Для транспортирования прицепа необходимо специальное оборудование, которое должно соответствовать конструкции автомобиля и прицепа, условиям буксировки и характеристикам перевозимого груза.

Получите информацию о прицепе и необходимом оборудовании у дилера по месту покупки или аренды прицепа и соблюдайте все рекомендации изготовителя прицепа по его установке и эксплуатации, а также рекомендации, приведенные в настоящем разделе Руководства. Неукоснительно соблюдайте требования Правил дорожного движения и других нормативных документов, касающихся использования прицепов и оборудования для их буксировки.

Тягово-сцепное устройство

Тягово-сцепное устройство должно быть надежно закреплено на несущей конструкции кузова вашего автомобиля.

Информация о местах крепления тягово-сцепного устройства приведена на стр. 548.

Страховочные цепи

Присоединяя прицеп к автомобилю, обязательно используйте страховочные цепи. Концы страховочных цепей должны быть надежно закреплены к соответствующим местам на прицепе и тягово-сцепном устройстве автомобиля, причем цепи должны перекрещиваться под дышлом прицепа, чтобы предотвратить падение переднего конца дышла на дорогу в случае расцепки прицепа и автомобиля. Длины цепей должны быть достаточными, чтобы не мешать разворотам автопоезда с минимальными радиусами, однако нельзя допускать волочения страховочных цепей по земле.

Тормозная система прицепа

Если вы собираетесь приобрести прицеп, оборудованный тормозными механизмами, убедитесь в том, что они имеют электрический привод управления. Конструкция гидравлического привода рабочей тормозной системы вашего автомобиля не предусматривает возможность подключения к ней тормозной системы прицепа. Любой способ присоединения к тормозному гидроприводу автомобиля тормозной системы прицепа, каким бы привлекательным он не казался, приведет к ухудшению эффективности торможения автомобиля и снижению безопасности движения.

ПРОДОЛЖЕНИЕ НА СЛЕДУЮЩЕЙ СТРАНИЦЕ

Буксировка прицепа (для автомобилей, предназначенных для поставки в европейские страны)

По вопросам инсталляции электросистемы управления тормозными механизмами прицепа обратитесь к продавцу прицепа и документации его изготовителя.

Приборы наружного освещения и сигнализации на прицепе

Система наружного освещения прицепа (как и остальное его оборудование), должна соответствовать законодательству страны, в которой он эксплуатируется. Пользуйтесь только оборудованием, соответствующим конструкции вашего автомобиля и требованиям, установленным для региона его эксплуатации.

Вы можете приобрести у вашего дилера дополнительный соединитель для подключения осветительных устройств прицепа.

Электропроводка на прицепах различных марок не одинакова, поэтому следует обратиться к специалисту по электротехнике, чтобы установить на прицеп электрооборудование, необходимое для подключения системы освещения прицепа. Неправильное подключение электрооборудования прицепа может привести к неисправности электросистемы автомобиля.

Перед тем, как подсоединить систему освещения прицепа к электросети автомобиля, обязательно проконсультируйтесь у своего дилера Honda.

Цветовая кодировка электропроводки прицепа приведены в таблице.

Световые приборы	Цвета электропроводки
Задние фонари	Серый
Стоп-сигнал	Светло-зеленый
Фонарь заднего хода	Коричневый
Правый указатель поворота	Коричневый
Левый указатель поворота	Синий
Соединение на "массу"	Черный

Дополнительное оборудование прицепа

Для буксировки прицепа может потребоваться установка на автомобиль специальных зеркал заднего вида. Соблюдайте все требования местного законодательства и Правил дорожного движения. При неудовлетворительном обзоре зоны за автомобилем через обычные зеркала заднего вида, из соображений безопасности необходимо установить на автомобиль специальные зеркала заднего вида, даже если этого не требует законодательство.

Справьтесь у продавца или в агентстве по аренде прицепа, рекомендуется ли установка на него дополнительного оборудования.

Подготовка к буксировке прицепа

Перед началом поездки на автомобиле с прицепом необходимо выполнить контрольный осмотр и проверку автомобиля и прицепа:

- Выполните ежедневный осмотр и обслуживание автомобиля: проверьте состояние шин и давление в них, а также исправность тормозной системы, подвески, системы охлаждения двигателя и осветительных приборов.
- Убедитесь в том, что прицеп подготовлен к поездке и находится в исправном состоянии.
- Убедитесь, что все характеристики грузоподъемности прицепа не превышают максимально допустимых значений.
- Проверьте надежность крепления дышла прицепа, страховочных цепей и других элементов соединения прицепа с автомобилем.
- Надежно закрепите все перевозимые на прицепе предметы, чтобы в процессе движения они не могли смещаться.

- Убедитесь в исправности всех приборов наружного освещения и тормозных механизмов, как прицепа, так и автомобиля.
- Проверьте, соответствует ли давление воздуха в шинах автомобиля и прицепа (включая запасное колесо) значениям, рекомендованным изготовителями автомобиля и прицепа.
- Уточните действующие ограничения Правил дорожного движения на максимальную скорость движения легкового автомобиля с прицепом. Планируя совершить поездку по нескольким странам, заранее узнайте особенности местных требований и ограничений, касающихся буксировки прицепа легковым автомобилем, так как в каждой стране могут быть свои особенности.

Меры безопасности при буксировке прицепа

Дополнительная масса и увеличенные габариты автопоезда, образованного автомобилем и прицепом, заметно влияют на управляемость и тяговые возможности вашего автомобиля, поэтому при транспортировании прицепа необходимо владеть некоторыми специальными навыками и приемами вождения.

Для обеспечения безопасности (вашей и других людей) не пожалейте времени и попрактикуйтесь в маневрировании с прицепом в безопасном месте прежде, чем отправиться в путь.

Ограничение скорости движения автопоезда, состоящего из легкового автомобиля и прицепа, установлено на уровне 100 км/ч.

ПРОДОЛЖЕНИЕ НА СЛЕДУЮЩЕЙ СТРАНИЦЕ

Скорость движения и переключение передач

При транспортировании прицепа в любых условиях движения скорость должна быть ниже, чем в тех же условиях для автомобиля без прицепа.

При буксировке прицепа соблюдайте ограничения скорости, установленные Правилами дорожного движения. При высоких скоростях движения прицеп может «вилять», что затруднит управление автомобилем.

Если ваш автомобиль оборудован автоматической коробкой передач, то при движении по ровным дорогам устанавливайте рычаг селектора в положение D. При движении по пересеченной местности устанавливайте рычаг в положение D₃. (Дополнительная информация по переключению передач при движении по пересеченной местности дана ниже, на этой странице).

Во время движения на подъемах или на спусках используйте секвентальный режим переключения передач таким образом, чтобы иметь возможность торможения двигателем на любой передаче. В зависимости от скорости движения и состояния дороги, включайте 4-ю, 3-ю, 2-ю или 1-ю передачу. Не используйте пятую передачу. Рекомендуемые передачи (в зависимости от скорости движения) приведены в таблице.

Передача	Скорость движения
1	0 – 30 км/ч
2	30 – 50 км/ч
3	50 – 70 км/ч
4	свыше 70 км/ч

Повороты и торможение

Выполняя поворот, двигайтесь медленнее и по дуге большего радиуса, чем вы привыкли. Учтите, что при повороте автопоезда прицеп движется по дуге меньшего радиуса, чем автомобиль, и может наехать или столкнуться с препятствием, которое автомобиль свободно миновал. Двигаясь с прицепом, вам следует поддерживать увеличенную дистанцию до едущего впереди автомобиля. Старайтесь избегать резких торможений и поворотов, так как это может привести к складыванию автопоезда или опрокидыванию прицепа.

Движение по пересеченной местности

При преодолении затяжных подъемов внимательно следите за температурным режимом двигателя по стрелочному указателю на приборной панели. Если стрелка указателя приблизилась к зоне перегрева двигателя (красная зона шкалы), то выключите кондиционер и снизьте скорость движения, а при необходимости остановитесь на обочине дороги и дайте двигателю остыть.

Если при подъемах происходят частые переключения автоматической коробки передач, переключите рычаг селектора передач в положение D₃.

При остановке автопоезда на подъеме пользуйтесь рабочей тормозной системой или стояночным тормозом. Не удерживайте автомобиль на месте с помощью нажатия на педаль акселератора, так как это может привести к перегреву автоматической коробки передач.

При движении по длинным спускам снизьте скорость и переключите коробку на более низкую передачу, чтобы использовать торможением двигателем. На крутых спусках включайте 1-ю передачу, чтобы увеличить эффективность торможения двигателем.

Избегайте повышенного износа тормозных механизмов и не забывайте, что при буксировке прицепа на спуске тормозной путь увеличивается.

Не рекомендуется буксировка прицепа по дороге, имеющей уклон более 12%.

Мы рекомендуем вам эксплуатировать автомобиль с прицепом только на дорогах с усовершенствованным покрытием, что полностью соответствует инструкциям изготовителя прицепа.

Управление при боковом ветре

Автопоезд более чувствителен по сравнению с одиночным автомобилем к действию порывов бокового ветра и аэродинамическим возмущениям от других автомобилей. Если вас на большой скорости обгоняет тяжелый грузовик или автопоезд, поддерживайте прямолинейное и равномерное движение с постоянной скоростью. Избегайте резкого маневрирования и торможения.

Движение задним ходом

Двигайтесь задним ходом осторожно и попросите, чтобы кто-либо, стоя снаружи, следил за перемещениями прицепа и направлял ваши действия. При маневрировании автопоезда задним ходом рекомендуется держать обод рулевого колеса снизу (а не сверху, как обычно, при движении передним ходом), так как при такой хватке сохраняется привычное соответствие между направлением поворота рулевого колеса и движением прицепа: смещение руки влево приводит к повороту прицепа также влево и наоборот.

Парковка автомобиля

Устанавливая автопоезд на длительную стоянку, полностью включите стояночный тормоз и переведите рычаг переключения диапазонов автоматической коробки передач в положение “P” (Стоянка). Подложите под оба колеса прицепа тормозные упоры.

Автомобили, не поставляемые в европейские страны

Ваш автомобиль не предназначен для буксировки прицепа. Исключение составляют только варианты исполнения автомобиля, предназначенные для эксплуатации в европейских странах. Уточните у вашего дилера, разрешена ли буксировка прицепа вашим автомобилем. Если разрешена, то изучите все рекомендации по транспортированию прицепа, которые изложены выше в данном разделе Руководства.

Буксировка вашего автомобиля

Ваш автомобиль не предназначен для его продолжительной буксировки другим транспортным средством. Если же автомобиль неисправен, и его буксировка неизбежна, выполняйте инструкции, изложенные в разделе «Буксировка неисправного автомобиля» на стр. 542, а также в разделе «Извлечение застрявшего автомобиля» на стр. 543.

Регулярное проведение технического обслуживания является наилучшим способом поддержания автомобиля в исправном состоянии в течение всего срока службы. Своевременное выполнение в полном объеме всех операций техобслуживания обеспечит безотказность, безопасность и экономичность эксплуатации автомобиля. В данном разделе приведен перечень обязательных контрольных операций, и подробно описаны правильные и безопасные приемы их выполнения. Некоторые простые работы, связанные с техобслуживанием автомобиля, могут выполняться самим владельцем автомобиля. Регламент технического обслуживания содержит перечень и периодичность выполнения операций обслуживания применительно как к обычным, так и к тяжелым условиям эксплуатации автомобиля.

Общие правила безопасности при выполнении техобслуживания автомобиля	446
Регламент технического обслуживания автомобиля	447
Отметки о выполнении технического обслуживания автомобиля	452
Расположение заправочных горловин и контрольных щупов	453
Крышки в моторном отсеке	454
Моторное масло	455
Охлаждающая жидкость двигателя	457
Омыватель ветрового стекла	459
Рабочая жидкость для автоматической трансмиссии	460
Рабочая жидкость для заднего дифференциала и раздаточной коробки	461
Тормозная жидкость	462
Рабочая жидкость рулевого гидроусилителя	463
Фильтрующий элемент воздухоочистителя	464
Топливный фильтр	465
Приборы освещения и сигнализации	466
Кондиционер	480
Воздушный фильтр системы вентиляции салона	481
Щетки стеклоочистителя	484
Колеса и шины	486
Аккумуляторная батарея	493
Хранение автомобиля	497

Все операции технического обслуживания и ремонта, не упомянутые в данном разделе Руководства, должны выполняться механиками сервисного центра дилера компании Honda или другими квалифицированными специалистами.

Важнейшие правила обеспечения безопасности

Чтобы исключить несчастные случаи, заранее прочтите все инструкции по проведению операций техобслуживания, подготовьте необходимый инструмент и не забудьте, что вы должны обладать требуемыми для выполнения работ знаниями и навыками.

- Установите автомобиль на ровную горизонтальную площадку, включите стояночный тормоз и заглушите двигатель.
- Для очистки узлов и деталей автомобиля пользуйтесь имеющимися в продаже специальными чистящими средствами, но не используйте для этой цели бензин.
- Во избежание пожара и взрыва запрещается курить или допускать наличие источников искр и пламени вблизи аккумуляторной батареи, емкостей с горюче-смазочными материалами, а также элементов топливной системы автомобиля.
- Обслуживая аккумуляторную батарею или работая со сжатым воздухом, носите защитные очки и рабочую одежду.

ПРЕДОСТЕРЕЖЕНИЕ

Некачественное техническое обслуживание или невыполнение необходимого ремонта автомобиля может стать причиной аварии с тяжелыми травмами или гибелью людей.

Неукоснительно выполняйте все рекомендации по проверке и техническому обслуживанию автомобиля в соответствии с регламентом, приведенным в данном Руководстве по эксплуатации, а также в отдельной сервисной книжке.

Наиболее вероятные причины травм при выполнении технического обслуживания

- **Отравление отработавшими газами.** При пуске двигателя в плохо вентилируемом помещении вы рискуете отравиться оксидом углерода (угарным газом).
- **Ожоги от прикосновения к раскаленным деталям.** Прежде чем дотрагиваться до любых деталей двигателя, радиатора и системы выпуска отработавших газов, дождитесь их охлаждения.

- **Травмы от вращающихся деталей.** Оповестите других людей о том, что вы запускаете двигатель.

ПРЕДОСТЕРЕЖЕНИЕ

Невыполнение инструкций по безопасному выполнению операций техобслуживания может привести к травмам и гибели – вашей или других людей.

Неукоснительно выполняйте все рекомендации по проверке и техническому обслуживанию автомобиля в соответствии с регламентом, приведенным в данном Руководстве по эксплуатации.

В данном Руководстве приведены только важнейшие правила безопасного выполнения работ. Однако невозможно заранее предусмотреть все опасные ситуации, которые могут возникнуть при самостоятельном выполнении технического обслуживания автомобиля. Поэтому только вы сами можете решить, способны ли вы выполнить ту или иную операцию, не подвергая опасности себя и других людей.

Регламент периодического технического обслуживания включает в себя полный перечень работ, необходимых для поддержания вашего автомобиля в технически исправном состоянии. Все операции технического обслуживания должны выполняться только квалифицированным персоналом по определенной технологии с применением соответствующего оборудования и с соблюдением стандартов, принятых в сервисной сети компании Honda. Производственные условия и персонал сервисной станции дилера компании Honda в полной мере удовлетворяют всем предъявляемым требованиям.

Регламент техобслуживания автомобиля, приведенный в Руководстве по эксплуатации на стр. 449 – 451, относится ко всем автомобилям, за исключением автомобилей, поставляемых в страны Европы.

Регламент технического обслуживания автомобилей, предназначенных для европейских стран, приведен в отдельной Сервисной книжке, которая является частью документации, поставляемой в этих странах вместе с автомобилем.

Перечень операций технического обслуживания и периодичность их проведения установлены в предположении, что автомобиль используется в качестве индивидуального транспортного средства для перевозки пассажиров и багажа. В процессе эксплуатации автомобиля придерживайтесь следующих правил:

- Не превышайте максимальную разрешенную массу автомобиля. Перегрузка автомобиля вызывает дополнительные нагрузки на двигатель, тормозные механизмы и другие агрегаты и детали автомобиля.
- Эксплуатируйте автомобиль на дорогах с усовершенствованным покрытием с соблюдением ограничений на максимальную скорость движения.
- Используйте автомобиль регулярно, стараясь избегать частых поездок на короткие расстояния (в несколько километров).
- Эксплуатируйте автомобиль только на бензине рекомендуемого типа и качества (см. стр. 388).

При проведении технического обслуживания автомобиля рекомендуем вам использовать только оригинальные запасные части, имеющие марку Honda, и рекомендованные компанией Honda эксплуатационные жидкости или их эквивалентные заменители. Запасные части и эксплуатационные материалы, поставляемые в сервисную сеть компании Honda, не отличаются по своим качествам от аналогичных изделий и продуктов, используемых на сборочных заводах, поэтому вы можете быть уверены в том, что они в полной мере подходят для вашего автомобиля и будут служить безупречно.

Периодические контрольные операции, выполняемые владельцем автомобиля

В процессе эксплуатации автомобиля регулярно (не реже указанной периодичности) выполняйте все перечисленные ниже контрольные проверки важнейших агрегатов и систем автомобиля.

- Уровень масла в картере двигателя - проверяйте при каждой заправке автомобиля топливом. См. стр. 392.
- Уровень охлаждающей жидкости двигателя - проверяйте уровень жидкости в расширительном бачке системы охлаждения при каждой заправке автомобиля топливом. См. стр. 393.
- Уровень жидкости в бачке стеклоомывателя - проверяйте уровень жидкости ежемесячно. Если из-за плохой погоды вы вынуждены часто пользоваться омывателями, проверяйте уровень жидкости в бачке при каждой заправке автомобиля топливом. См. стр. 459.
- Щетки стеклоочистителя - проверяйте состояние щеток ежемесячно. Если качество очистки ветрового стекла ухудшилось, проверьте щетки на наличие признаков износа, трещин и других дефектов.
- Автоматическая коробка передач - проверяйте уровень рабочей жидкости ежемесячно. См. стр. 460.
- Тормозной гидравлический привод и гидравлический привод рулевого усилителя (для некоторых вариантов исполнения автомобиля) - проверяйте уровень рабочей жидкости ежемесячно. См. страницы 462 и 463.
- Тормозная педаль - проверьте плавность прямого и обратного хода тормозной педали.
- Стояночный тормоз - проверьте плавность прямого и обратного хода педали стояночного тормоза.
- Шины - проверяйте давление воздуха в шинах ежемесячно. Одновременно проконтролируйте степень износа протекторов шин и отсутствие мелких камней или других предметов, внедрившихся в протектор. См. стр. 487.
- Аккумуляторная батарея - проверяйте степень заряда батареи и отсутствие следов коррозии на выводах и клеммах батареи ежемесячно. См. стр. 493.
- Система кондиционирования воздуха - проверяйте функционирование системы еженедельно. См. стр. 480.
- Система обдува ветрового стекла - включите отопитель и кондиционер; проверьте функционирование сопел обдува ветрового стекла (проверку следует проводить ежемесячно).
- Приборы наружного освещения и сигнализации - ежемесячно проверяйте исправность фар, передних и задних габаритных фонарей, стоп-сигналов (в том числе верхнего стоп-сигнала, устанавливаемого на некоторые автомобили), указателей поворота и фонарей освещения регистрационного знака. См. стр. 466.
- Двери и дверные замки - проверьте плавность открывания и закрывания всех дверей и крышки багажника, а также надежность запираения дверных замков.
- Звуковой сигнал - проверьте работоспособность звукового сигнала.

Регламент технического обслуживания автомобиля (для стран СНГ)

Проводить техническое обслуживание после указанного пробега или по истечении срока (в зависимости от того, что наступит раньше)	x 1000 км месяцев	15	30	45	60	75	90	105	120	135	150	165
		12	24	36	48	60	72	84	96	108	120	132
Замена моторного масла и масляного фильтра ¹		•	•	•	•	•	•	•	•	•	•	•
Очистка и замена фильтрующего элемента воздухоочистителя		○	•	○	•	○	•	○	•	○	•	○
Проверка зазоров в клапанах			•		•		•		•		•	
Замена топливного фильтра								•				
Проверить или заменить свечи зажигания	обычные	•	•	•	•	•	•	•	•	•	•	•
	платиновые	○	○	○	○	○	○	•	○	○	○	○
	иридиевые	○	○	○	○	○	○	○	•	○	○	○
Заменить ремень привода ГРМ и проверить насос охлаждающей жидкости								•				
Проверить и отрегулировать ремни привода навесного оборудования		○	○	•	○	○	•	○	○	•	○	○
Проверка содержания СО и СН		○	○	○	○	○	○	○	○	○	○	○
Заменить охлаждающую жидкость двигателя		1-я замена на 200 тыс. км. или 10 лет, далее – каждые 100 тыс. км. или 5 лет										
Заменить рабочую жидкость трансмиссии	MT				•				•			
	AT			•			•			•		

Руководствуйтесь данным регламентом технического обслуживания, в котором приведен только обязательный минимальный уровень технического обслуживания. В зависимости от региональных и климатических особенностей эксплуатации автомобиля, может потребоваться дополнительное обслуживание. Более детальная информация приведена в Гарантийной книжке.

Регламент технического обслуживания автомобиля (для стран СНГ)

Проводить техническое обслуживание после указанного пробега или по истечении срока (в зависимости от того, что наступит раньше)	x 1000 км	15	30	45	60	75	90	105	120	135	150	165
	месяцев	12	24	36	48	60	72	84	96	108	120	132
Заменить рабочую жидкость в переднем дифференциале					•			•			•	
Заменить рабочую жидкость в заднем дифференциале			•		•		•		•		•	
Проверить состояние щеток стеклоочистителей	○	○	○	○	○	○	○	○	○	○	○	○
Проверить передние и задние тормозные механизмы	○	○	○	○	○	○	○	○	○	○	○	○
Заменить тормозную жидкость	Через 36 месяцев											
Проверить регулировку стояночного тормоза	○	○	○	○	○	○	○	○	○	○	○	○
Заменить фильтр вентиляции салона	○	•	○	•	○	•	○	•	○	•	○	○
Измерить плотность и уровень электролита в аккумуляторной батарее	○	○	○	○	○	○	○	○	○	○	○	○
Проверить регулировку фар	○	○	○	○	○	○	○	○	○	○	○	○
Проверить состояние колес и давление воздуха в шинах	○	○	○	○	○	○	○	○	○	○	○	○
Проверить автомобиль в движении (шум, устойчивость, работу указателей и индикаторов на приборной панели)	○	○	○	○	○	○	○	○	○	○	○	○
Визуальный контроль состояния следующих компонентов:												
Проверить уровни и состояние рабочих жидкостей	○	○	○	○	○	○	○	○	○	○	○	○
Шаровые шарниры рулевых тяг, рулевой механизм, защитные чехлы	○	○	○	○	○	○	○	○	○	○	○	○
Детали подвески	○	○	○	○	○	○	○	○	○	○	○	○
Защитные чехлы приводных валов	○	○	○	○	○	○	○	○	○	○	○	○
Тормозных шлангов и трубок (включая систему АБС антиблокировочной системы)	○	○	○	○	○	○	○	○	○	○	○	○
Выпускной системы	○	○	○	○	○	○	○	○	○	○	○	○
Топливопроводов и соединений	○	○	○	○	○	○	○	○	○	○	○	○

○: Проверить техническое состояние или уровень; провести очистку или регулировку, восстановить уровень; при необходимости заменить.
 ●: Заменить.

ПРИМЕЧАНИЕ:

Если имеет место хотя бы один из нижеуказанных признаков тяжелых условий эксплуатации автомобиля, то операции технического обслуживания должны выполняться согласно регламенту, для которого в предыдущих таблицах или сносках имеется запись: «тяжелые условия». Дополнительные указания даны в таблице на этой странице.

Тяжелые условия эксплуатации автомобиля:

- A: Частые короткие поездки на небольшие расстояния (до 8 км, при отрицательных температурах окружающего воздуха - до 16 км),
- B: Частые поездки в жаркую погоду (при температуре свыше 35°C).
- C: Длительные периоды работы двигателя в режиме холостого хода или продолжительное движение в интенсивном транспортном потоке с частыми разгонами и торможениями.
- D: Буксировка прицепа (для автомобилей, пригодных для буксировки прицепа), перевозка грузов на верхнем багажнике или постоянное использование автомобиля в горной местности.
- E: Движение по дорогам без покрытия, по грязным дорогам, по дорогам, которые подвергаются обработке противообледенительными средствами.

Операция технического обслуживания	Условия эксплуатации
Замена моторного масла и масляного фильтра	A, B, C, D, E
Фильтрующий элемент воздухоочистителя	D, E

Отметки о выполнении технического обслуживания (автомобили, предназначенные для стран СНГ)

15000 км (или 12 месяцев)	Подпись ответственного представителя сервисной станции или печать	Фактический пробег (км) или продолжительность эксплуатации автомобиля (месяцы) Дата
30000 км (или 24 месяца)	Подпись ответственного представителя сервисной станции или печать	Фактический пробег (км) или продолжительность эксплуатации автомобиля (месяцы) Дата
45000 км (или 36 месяцев)	Подпись ответственного представителя сервисной станции или печать	Фактический пробег (км) или продолжительность эксплуатации автомобиля (месяцы) Дата
60000 км (или 48 месяцев)	Подпись ответственного представителя сервисной станции или печать	Фактический пробег (км) или продолжительность эксплуатации автомобиля (месяцы) Дата
75000 км (или 60 месяцев)	Подпись ответственного представителя сервисной станции или печать	Фактический пробег (км) или продолжительность эксплуатации автомобиля (месяцы) Дата

90000 км (или 62 месяцев)	Подпись ответственного представителя сервисной станции или печать	Фактический пробег (км) или продолжительность эксплуатации автомобиля (месяцы) Дата
105000 км (или 84 месяца)	Подпись ответственного представителя сервисной станции или печать	Фактический пробег (км) или продолжительность эксплуатации автомобиля (месяцы) Дата
120000 км (или 96 месяцев)	Подпись ответственного представителя сервисной станции или печать	Фактический пробег (км) или продолжительность эксплуатации автомобиля (месяцы) Дата
135000 км (или 108 месяцев)	Подпись ответственного представителя сервисной станции или печать	Фактический пробег (км) или продолжительность эксплуатации автомобиля (месяцы) Дата
150000 км (или 120 месяцев)	Подпись ответственного представителя сервисной станции или печать	Фактический пробег (км) или продолжительность эксплуатации автомобиля (месяцы) Дата

Расположение заправочных горловин и контрольных щупов

**ЩУП КОНТРОЛЯ УРОВНЯ
МОТОРНОГО МАСЛА** (кольцевая
рукоятка оранжевого цвета)

БАЧОК СТЕКЛОМЫВАТЕЛЯ
(крышка голубого цвета)

**БАЧОК РУЛЕВОГО
ГИДРОСИЛИТЕЛЯ^{*1,2}**
(крышка красного цвета)

**РАСШИРИТЕЛЬНЫЙ БАЧОК
СИСТЕМЫ ОХЛАЖДЕНИЯ
ДВИГАТЕЛЯ**

**БАЧОК ГЛАВНОГО
ТОРМОЗНОГО
ЦИЛИНДРА** (крышка
черного цвета)

**КРЫШКА ЗАЛИВНОЙ
ГОРЛОВИНЫ ДЛЯ
МОТОРНОГО МАСЛА**

**КОНТРОЛЬНЫЙ ЩУП
АВТОМАТИЧЕСКОЙ
ТРАНСМИССИИ**
(кольцевая рукоятка
желтого цвета)

**КРЫШКА ЗАЛИВНОЙ
ГОРЛОВИНЫ РАДИАТОРА**

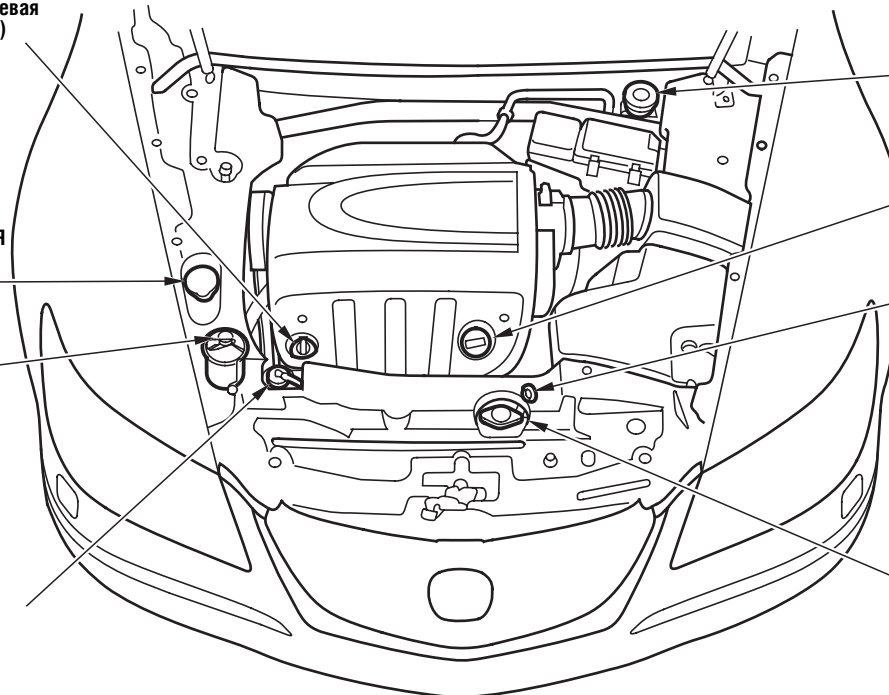

*1: Для некоторых вариантов комплектации автомобиля

*2: Бачок рабочей жидкости для рулевого усилителя находится в моторном отсеке под правой крышкой.

Крышки в моторном отсеке

Узлы и детали, находящиеся в моторном отсеке, защищены несколькими крышками. При выполнении некоторых операций технического обслуживания вам придется снять крышки.

Все крышки закреплены пистонами.

Чтобы демонтировать переднюю крышку, сначала снимите пистоны, пользуясь плоской отверткой.

Чтобы демонтировать правую и левую крышки, ослабьте винты, расположенные в центре пистонов, а затем снимите сами пистоны.

Для снятия крышки аккумуляторной батареи поверните рукоятку фиксатора (см. стр. 496).

ПРАВАЯ КРЫШКА

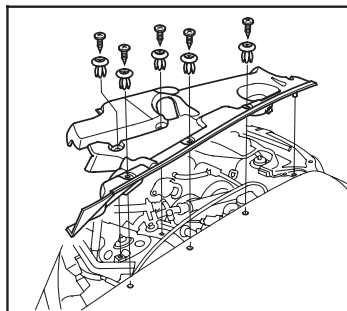

ЛЕВАЯ КРЫШКА

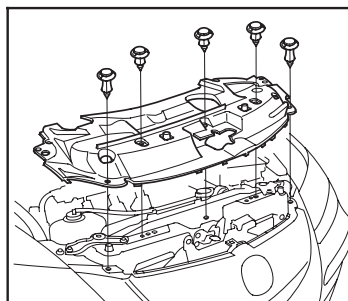
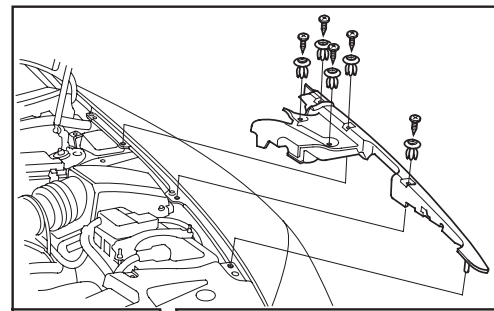

ПЕРЕДНЯЯ КРЫШКА

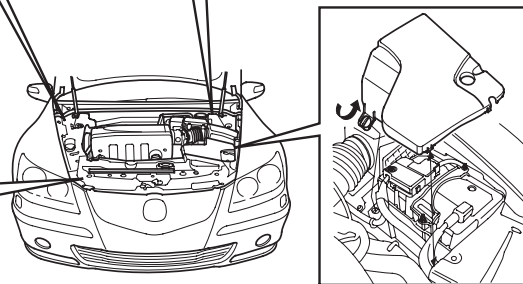

КРЫШКА АККУМУЛЯТОРНОЙ БАТАРЕИ

КРЫШКА ЗАЛИВНОЙ ГОРЛОВИНЫ ДЛЯ МОТОРНОГО МАСЛА



Для того чтобы долить масло в двигатель, отверните и снимите крышку заливной горловины, которая расположена на крышке клапанного механизма. Медленно долейте в двигатель требуемое количество моторного масла, стараясь его не пролить. Подтеки масла немедленно сотрите. Пролитое масло может вывести из строя оборудование, расположенное в моторном отсеке.

Установите крышку на место и надежно затяните ее. Прогрейте двигатель, затем заглушите его и подождите около трех минут, после чего проконтролируйте уровень масла в двигателе с помощью щупа. Не переливайте масло выше верхней метки на щупе, так как это может вывести двигатель из строя.

Рекомендуемое моторное масло Автомобили для стран Европы

Моторное масло играет первостепенную роль в обеспечении эксплуатационных показателей и долговечности двигателя. Используйте только высококачественное масло. Настоятельно рекомендуем пользоваться моторными маслами компании Honda в течение всего периода эксплуатации автомобиля.

Для правильного определения вязкости моторного масла (по стандарту SAE), подходящего для вашего автомобиля, рекомендуем вам пользоваться диаграммой, которая приведена ниже.

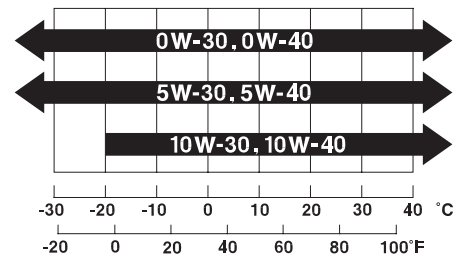

Температура окружающего воздуха

Моторное масло играет первостепенную роль в обеспечении эксплуатационных показателей и долговечности двигателя. Используйте только высококачественное масло. Настоятельно рекомендуем пользоваться моторными маслами компании Honda ACEA A1/B1 или ACEA A3/B3 в течение всего периода эксплуатации автомобиля.

Моторное масло

Рекомендуемое моторное масло

Для автомобилей, не поставляемых в Европу

Моторное масло играет первостепенную роль в обеспечении эксплуатационных показателей и долговечности двигателя. Используйте только высококачественное масло. Настоятельно рекомендуем пользоваться моторными маслами компании Honda в течение всего периода эксплуатации автомобиля.

Для правильного определения вязкости моторного масла (по стандарту SAE), подходящего для вашего автомобиля, рекомендуем вам пользоваться диаграммой, которая приведена ниже.

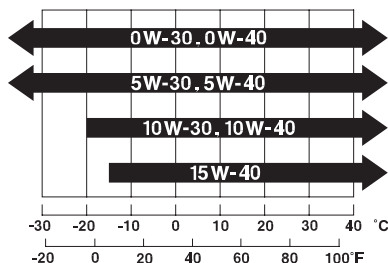

Температура окружающего воздуха

Пользуйтесь высококачественными моторными маслами API с индексом качества не ниже SL. Эксплуатация двигателя на таких моторных маслах улучшает топливную экономичность автомобиля.

Присадки

Агрегаты автомобиля Honda не требуют применения никаких дополнительных присадок, добавляемых в масло или рабочие жидкости. Использование различного рода присадок может отрицательно сказаться на эксплуатационных показателях и долговечности двигателя и трансмиссии.

Долив охлаждающей жидкости

РАСШИРИТЕЛЬНЫЙ БАЧОК

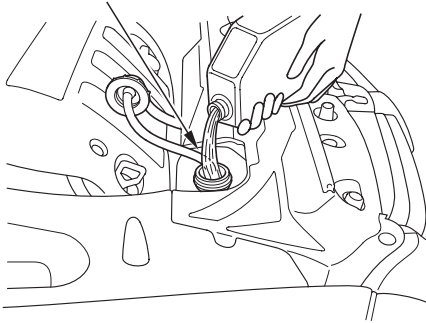

Если уровень охлаждающей жидкости опустился до метки MIN или ниже, долейте охлаждающую жидкость и доведите ее уровень до верхней метки MAX. Проверьте наличие следов утечки охлаждающей жидкости из системы охлаждения двигателя.

Пользуйтесь только всесезонной охлаждающей жидкостью Honda All Season Antifreeze/Coolant Type 2. Данная охлаждающая жидкость представляет собой смесь в равных пропорциях антифриза и воды. Запрещено доливать в систему охлаждения неразбавленный антифриз или простую воду.

Неподходящий антифриз может вызвать коррозионные разрушения многочисленных деталей системы охлаждения, которые изготовлены из алюминиевого сплава. Некоторые марки антифриза, встречающиеся на рынке, несмотря на утверждения фирм-изготовителей о нейтральности этих продуктов к алюминию, не обеспечивают должной антикоррозионной защиты алюминиевых деталей.

Если охлаждающая жидкость в расширительном бачке полностью отсутствует, то необходимо проверить ее уровень в радиаторе.

⚠ ПРЕДОСТЕРЕЖЕНИЕ

Опасно снимать крышку заливной горловины радиатора, если двигатель еще не остыл, так как это может привести к сильным ожогам брызгами горячей охлаждающей жидкости или паром.

Не снимайте крышку радиатора до тех пор, пока двигатель и радиатор не остынут.

ПРОДОЛЖЕНИЕ НА СЛЕДУЮЩЕЙ СТРАНИЦЕ

КРЫШКА ЗАЛИВНОЙ ГОРЛОВИНЫ РАДИАТОРА

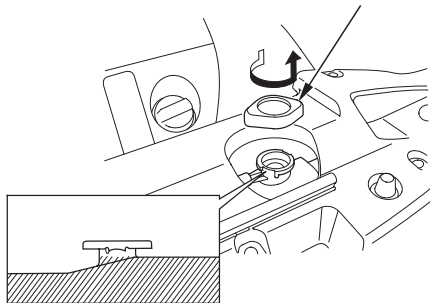

1. Убедитесь в том, что двигатель и радиатор остыли.
2. Не нажимая на крышку радиатора, поверните ее против часовой стрелки до упора, чтобы давление в системе охлаждения двигателя снизилось до атмосферного.
3. Нажмите на крышку сверху, дополнительно поверните ее против часовой стрелки и снимите крышку с горловины.

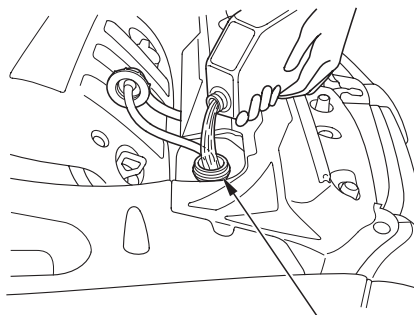

РАСШИРИТЕЛЬНЫЙ БАЧОК

4. Уровень охлаждающей жидкости в радиаторе должен быть вровень с основанием заливной горловины. При необходимости долейте в радиатор охлаждающую жидкость.
Доливайте охлаждающую жидкость медленно и осторожно, стараясь не разлить ее. Подтеки жидкости немедленно сотрите. Пролитая охлаждающая жидкость может вывести из строя оборудование, расположенное в моторном отсеке.

5. Установите на место крышку горловины радиатора и надежно затяните ее.
6. Долейте охлаждающую жидкость в расширительный бачок. Уровень жидкости должен быть в середине между метками MIN и MAX. Установите на место крышку расширительного бачка.

Не добавляйте в охлаждающую жидкость никакие дополнительные ингибиторы коррозии или другие присадки. Эти продукты могут вступить в реакцию с охлаждающей жидкостью или оказаться агрессивными по отношению к материалам, из которых изготовлены детали двигателя или радиатор.

Контролируйте уровень жидкости в бачке омывателя ветрового стекла не реже одного раза в месяц (при нормальных условиях эксплуатации автомобиля).

При малом уровне омывающей жидкости на многофункциональный информационный дисплей выводится символ , который может сопровождаться текстовым предупреждением «WASHER FLUID LOW» (Малый уровень охлаждающей жидкости).

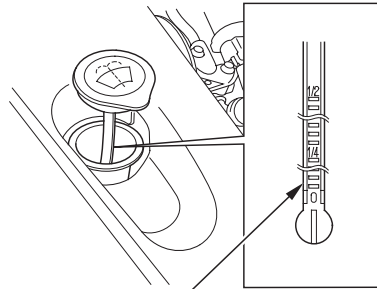

КОНТРОЛЬНЫЙ ЩУП

Контроль уровня жидкости в бачке омывателя осуществляется визуально по щупу при снятой крышке бачка (контрольный щуп прикреплен непосредственно к крышке).

В бачок омывателя ветрового стекла следует заливать только высококачественную моющую жидкость, предназначенную специально для этой цели. Подобные жидкости обладают высокими очищающими свойствами и низкой температурой замерзания.

Окончив заливку жидкости в бачок омывателя, намочите омывающей жидкостью мягкую ткань и протрите резиновые детали щеток стеклоочистителя. Этим вы продлите срок службы щеток.

ВНИМАНИЕ

Запрещено заливать в бачок омывателя антифриз, охлаждающую жидкость двигателя или водный раствор уксуса. Использование антифриза приведет к повреждению лакокрасочного покрытия кузова, а раствор уксуса может вывести из строя насос омывателя. Применяйте только специальные жидкости, выпускаемые промышленностью и предназначенные для омывателя ветрового стекла.

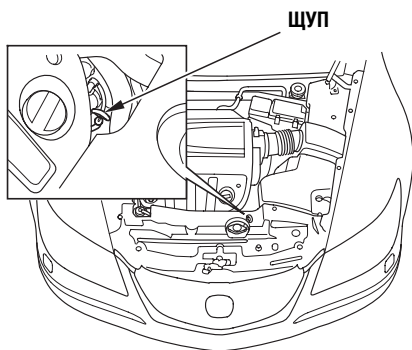

Уровень рабочей жидкости в автоматической трансмиссии контролируется при прогревом до нормальной рабочей температуры двигателя.

1. Установите автомобиль на ровную горизонтальную площадку. Заглушите двигатель.
2. Выньте контрольный щуп (с кольцевой рукояткой желтого цвета) из картера трансмиссии и протрите его насухо чистой тканью.

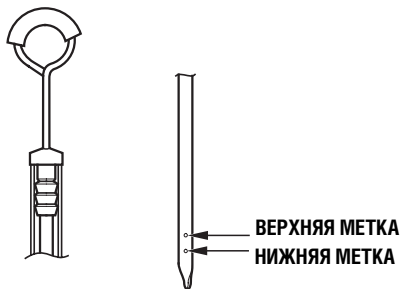

3. Вставьте щуп в трубку и опустите его до упора, как показано на рисунке.
4. Снова выньте щуп и проконтролируйте уровень рабочей жидкости. Уровень жидкости должен находиться между верхней и нижней метками.

5. Если уровень рабочей жидкости находится ниже минимальной метки, долейте в картер автоматической трансмиссии рабочую жидкость рекомендуемой марки и доведите ее уровень до середины между верхней и нижней метками.

Доливайте жидкость медленно и осторожно, стараясь не разлить ее. Подтеки жидкости немедленно сотрите, так как они могут повредить оборудование, расположенное в моторном отсеке.

Разрешается использовать только предназначенную для автоматических трансмиссий рабочую жидкость ATF-Z1 марки Honda. Для временной замены указанной рабочей жидкости можно использовать эквивалентную ей по свойствам рабочую жидкость марки DEXRON® III. Однако при продолжительном использовании этой жидкости возможны затруднения при переключении передач. При первой же возможности обратитесь в сервисный центр дилера для промывки трансмиссии и заливки в нее рекомендуемой жидкости Honda ATF-Z1.

6. Вставьте щуп в трансмиссию.
Проследите, чтобы щуп вошел до упора, как показано на рисунке.

Слив и замену рабочей жидкости автоматической трансмиссии необходимо производить с периодичностью, предусмотренной регламентом технического обслуживания автомобиля.

Если вам трудно выполнить эту операцию самостоятельно, обратитесь к дилеру.

Рабочая жидкость для заднего дифференциала

Замена рабочей жидкости в заднем межколесном дифференциале должна производиться в соответствии с временем и расстоянием пробега автомобиля, как указано в регламенте технического обслуживания автомобиля. Поручите вашему дилеру выполнить замену рабочей жидкости в картере заднего дифференциала.

Пользуйтесь только рабочей жидкостью Honda ATF-Z1.

Рабочая жидкость для раздаточной коробки

Замена рабочей жидкости в раздаточной коробке должна производиться в соответствии с временем и расстоянием пробега автомобиля, как указано в регламенте технического обслуживания автомобиля.

В качестве рабочей жидкости используйте гипоидное масло с вязкостью SAE 90 или SAE 80W-90, допускается использовать масло API только классов GL4 и GL5.

Вязкость

SAE 90: свыше –18 градусов по Цельсию,
SAE 80W-90: менее –18 градусов по Цельсию.

Тормозная жидкость

Проверяйте уровень тормозной жидкости в бачке ежемесячно.

Для автомобилей, поставляемых в Европу

При малом уровне тормозной жидкости на многофункциональный информационный дисплей выводится символ , который может сопровождаться текстовым предупреждением «BRAKE FLUID LOW» (Малый уровень тормозной жидкости).

На многофункциональный дисплей автомобилей, не предназначенных для европейских стран, выводится пиктограмма , которая может сопровождаться текстом «BRAKE FLUID LOW» (Низкий уровень тормозной жидкости) или «CHECK BRAKE SYSTEM» (Проверьте тормозную систему) (стр. 527).

Замена тормозной жидкости должна производиться в соответствии с регламентом технического обслуживания автомобиля.

Для долива используйте только фирменную тормозную жидкость марки Honda или ее эквивалентный заменитель - тормозную жидкость типа DOT3 или DOT4. Следует иметь в виду, что тормозная жидкость типа DOT5 не подходит для тормозной системы вашего автомобиля.

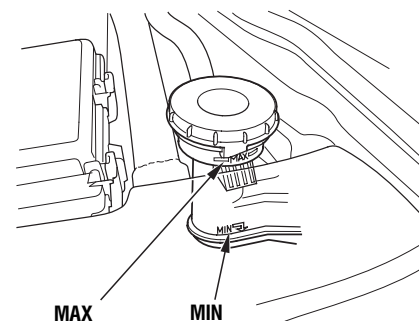

Уровень тормозной жидкости должен находиться между метками MIN и MAX. Падение уровня тормозной жидкости до метки MIN или ниже нее может быть следствием неисправности тормозной системы. Обратитесь на сервисную станцию для проверки герметичности тормозного гидропривода и состояния тормозных колодок.

Рабочая жидкость рулевого гидроусилителя (для некоторых вариантов комплектации автомобиля)

Необходимо проверять уровень рабочей жидкости в бачке рулевого гидроусилителя, как минимум, ежегодно. Контроль уровня рабочей жидкости производится визуально, по меткам на бачке, при холодном двигателе. Уровень жидкости должен находиться между метками UPPER LEVEL (Верхний уровень) и LOWER LEVEL (Нижний уровень), которые имеются на полупрозрачной стенке бачка. В случае понижения уровня рабочей жидкости, долейте в бачок рабочую жидкость и доведите ее уровень до метки UPPER LEVEL.



Доливайте жидкость медленно и осторожно, стараясь не разлить ее. Подтеки жидкости немедленно сотрите, так как они могут повредить оборудование, расположенное в моторном отсеке.

ВНИМАНИЕ

Применение неподходящей рабочей жидкости, например, используемой в автоматических коробках передач, может вывести систему из строя. Эксплуатация рулевого гидроусилителя вашего автомобиля разрешается только на фирменной рабочей жидкости марки Honda Power Steering (типа V, II или S).

Падение уровня рабочей жидкости в бачке рулевого гидроусилителя может быть следствием нарушения герметичности системы и утечки жидкости. В этом случае необходимо чаще контролировать уровень рабочей жидкости в бачке и при первой возможности обратиться на сервисную станцию для проверки состояния узлов и деталей рулевого гидроусилителя.

ВНИМАНИЕ

Не удерживайте долго рулевое колесо в крайних положениях, когда колеса повернуты до упора влево или вправо, так как это может вывести из строя гидронасос усилителя.

Фильтрующий элемент воздухоочистителя

Замена фильтрующего элемента воздухоочистителя должна производиться в соответствии с временем и расстоянием пробега автомобиля, предусмотренными в регламенте технического обслуживания

Очистка

Только для фильтров с элементом сухого типа

Очистка фильтрующего элемента воздухоочистителя должна производиться с периодичностью, предусмотренной регламентом технического обслуживания автомобиля.

Чтобы очистить фильтрующий элемент воздухоочистителя, продуйте его сжатым воздухом в направлении, противоположном поступлению потока воздуха в двигатель. При отсутствии компрессора по месту проведения самостоятельного обслуживания воздухоочистителя, обратитесь на сервисную станцию дилера для выполнения этой операции.

Выполняйте все инструкции по снятию и повторному монтажу фильтрующего элемента.

Замена

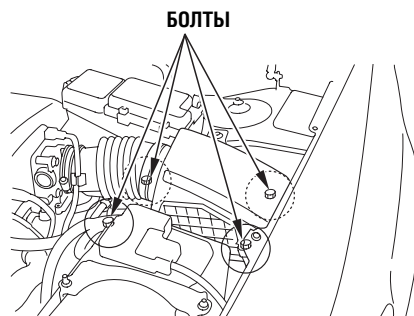

Фильтрующий элемент расположен в корпусе воздухоочистителя, который находится в моторном отсеке.

Для замены:

1. Освободите четыре болта с помощью крестовой отвертки.

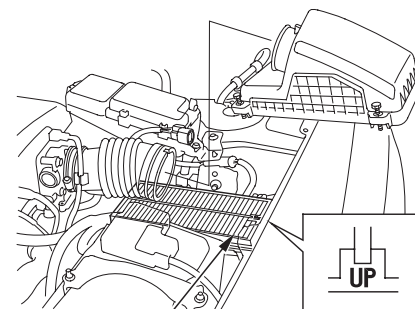

ФИЛЬТРУЮЩИЙ ЭЛЕМЕНТ ВОЗДУХООЧИСТИТЕЛЯ

2. Отсоедините впускной воздухопровод от крышки воздухоочистителя. Затем снимите крышку.
3. Выньте старый фильтрующий элемент из корпуса воздухоочистителя.
4. Очистите от пыли и грязи внутреннюю полость корпуса воздухоочистителя с помощью влажной ткани.

5. Установите в корпус воздухоочистителя новый фильтрующий элемент.
6. Установите на место крышку корпуса воздухоочистителя и зафиксируйте ее с помощью четырех болтов.
7. Подсоедините впускной воздухопровод к крышке воздухоочистителя.

Топливный фильтр

Замена топливного фильтра должна производиться с периодичностью, предусмотренной регламентом технического обслуживания автомобиля.

Во всех странах, кроме стран Европы, рекомендуется заменять топливный фильтр через каждые 40000 км пробега или через каждые 2 года (в зависимости от того, что наступит раньше), если есть подозрение, что используемое топливо содержит включения, способные засорить фильтр. При постоянном вождении в пыльной атмосфере фильтр может засориться раньше указанного срока.

Для замены топливного фильтра обратитесь на сервисную станцию дилера, располагающую квалифицированным персоналом. Поскольку система питания двигателя топливом работает при избыточном давлении, неправильное или неумелое обращение с соединениями топливопроводов может привести к разбрызгиванию бензина и созданию пожароопасной ситуации.

Приборы освещения и сигнализации

Проверяйте исправность и функционирование приборов наружного освещения и сигнализации не реже одного раза в месяц. Перегоревшая лампа фары может стать причиной создания аварийной ситуации на дороге, поскольку ухудшится видимость из автомобиля, а другие участники движения могут не заметить ваш автомобиль.

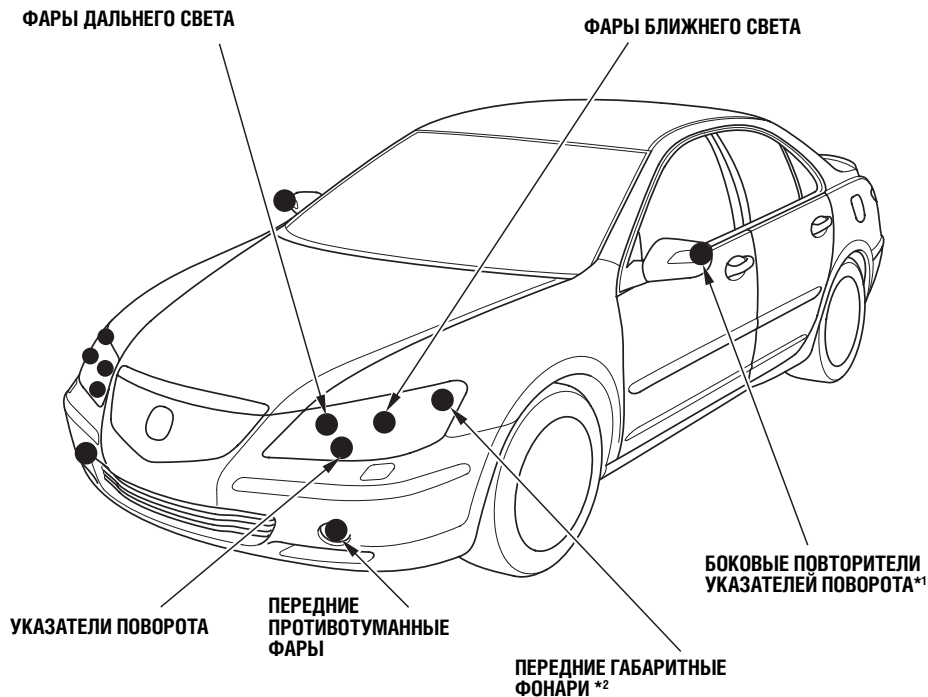

*1: Светодиоды

*2: Для некоторых вариантов комплектации автомобиля

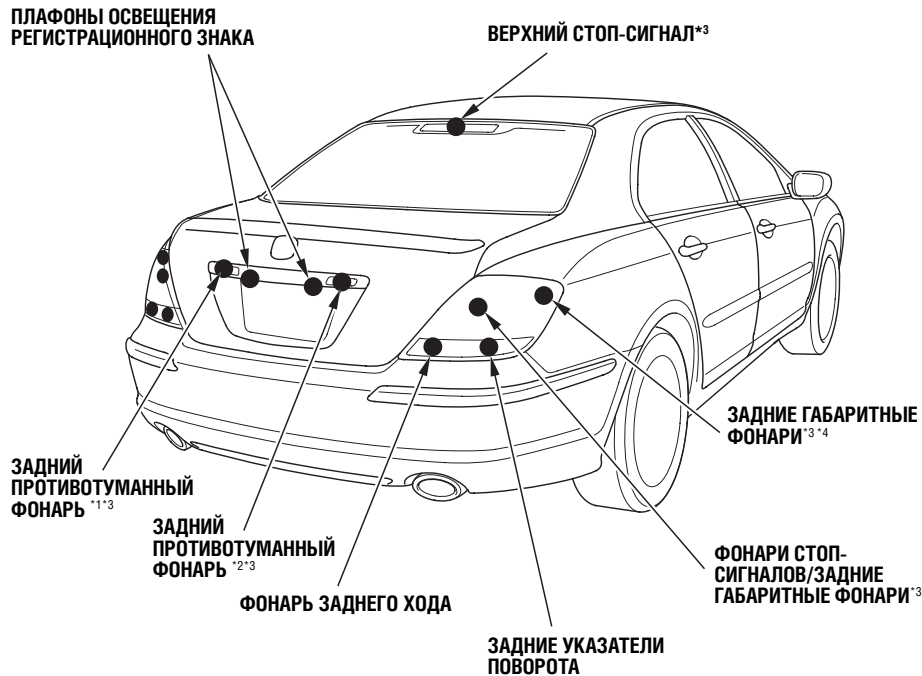

*1: Для некоторых вариантов исполнения автомобиля с левым расположением рулевого колеса

*2: Для некоторых вариантов исполнения автомобиля с правым расположением рулевого колеса

*3: Светодиоды

*4: Для некоторых вариантов комплектации автомобиля

Проверьте исправность следующих компонентов:

- Передние фары (ближнего и дальнего света)
- Габаритные фонари
- Передние противотуманные фары
- Задний противотуманный фонарь (для некоторых вариантов исполнения автомобиля)
- Фонари стоп-сигналов / Задние фонари
- Фонари указателей поворота
- Фонари заднего хода
- Аварийная световая сигнализация
- Фонари освещения регистрационного знака
- Боковые повторители указателей поворота
- Верхний фонарь стоп-сигнала

Если вы обнаружили перегоревшую лампу, сразу же замените ее на исправную. На стр. 551 приведены технические характеристики всех ламп, используемых в приборах освещения и сигнализации вашего автомобиля.

Регулировка направления световых пучков фар

Вы купили автомобиль с правильно отрегулированными фарами. Однако если вы часто перевозите в багажнике тяжелые грузы или буксируете прицеп, может потребоваться дополнительная регулировка направления световых пучков фар. Для выполнения этой операции обратитесь в сервисный центр дилера компании Honda.

Ваш автомобиль оборудован системой автоматической коррекции вертикального угла наклона световых пучков фар ближнего света. Более подробная информация приведена на стр. 202.

Высоковольтные газоразрядные лампы фар ближнего света

Фары ближнего света вашего автомобиля оснащены высоковольтными газоразрядными лампами. Газоразрядные лампы могут оставаться под высоким напряжением даже после того, как вы выключите зажигание и извлечете ключ из замка зажигания. Поэтому самостоятельная проверка и замена газоразрядные лампы фар ближнего света категорически запрещена. Если лампа перегорит, обратитесь для ее замены в сервисный центр дилера компании Honda.

Замена ламп в фарах

В фарах автомобиля используются галогенные лампы. Заменяя перегоревшую лампу, держите новую лампу только за ее металлический цоколь, не трогайте стеклянную колбу пальцами и оберегайте ее от контакта с твердыми предметами. Если на колбе лампы оказались жировые следы пальцев, протрите ее чистой тканью, смоченной в спирте.

ВНИМАНИЕ

При работе галогенные лампы сильно нагреваются. Поэтому наличие на колбе следов масла или загрязнений может быстро вывести лампу из строя из-за перегрева.

1. Откройте капот.
2. Снимите левую или правую крышку в моторном отсеке, в зависимости от того, с какой стороны автомобиля вы работаете (см. стр. 454).

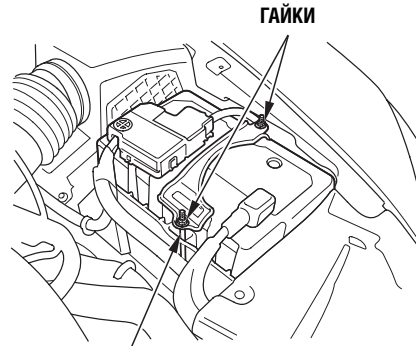

ШПИЛЬКА КРЕПЛЕНИЯ БАТАРЕИ

Если заменяемая лампа находится слева, снимите крышку аккумуляторной батареи (стр. 496), затем снимите шпильку крепления аккумуляторной батареи, отвернув две гайки ключом на 10 мм. Затем осторожно сдвиньте аккумуляторную батарею по направлению к двигателю для обеспечения доступа к лампе.

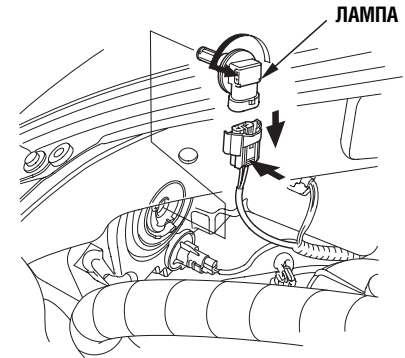

3. Нажмите на язычок фиксатора и снимите электроразъем с лампы, потянув его вниз.
4. Поверните лампу на четверть оборота против часовой стрелки и снимите ее.

ПРОДОЛЖЕНИЕ НА СЛЕДУЮЩЕЙ СТРАНИЦЕ

- Установите новую лампу и поверните ее на четверть оборота по часовой стрелке, чтобы зафиксировать лампу в нужном положении.
- Вставьте штекерную колодку в электроразъем лампы. Убедитесь, что колодка вошла до упора.
- Включите фары, чтобы проверить исправность новой лампы.
- (Левая фара)
Установите на место аккумуляторную батарею и ее крышку, выполнив указанные выше операции в обратной последовательности.
- Установите на место боковую крышку, защищающую оборудование в моторном отсеке.

Замена ламп передних указателей поворота

- Откройте капот.
- Снимите левую или правую крышку в моторном отсеке, в зависимости от того, с какой стороны автомобиля вы работаете (см. стр. 454).

Если заменяется левая лампа, то сдвиньте аккумуляторную батарею в сторону двигателя, чтобы получить доступ к лампе (см. стр. 496).

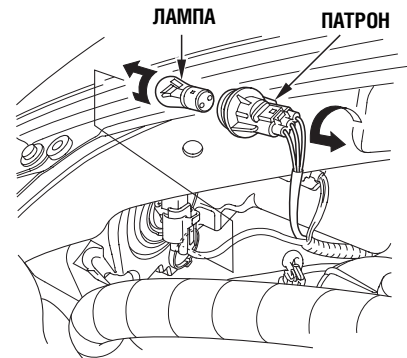

- Поверните патрон на четверть оборота против часовой стрелки и снимите его.
- Слегка нажмите на лампу и поверните ее против часовой стрелки.

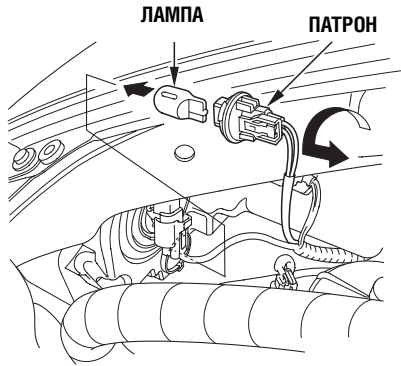

Для некоторых вариантов исполнения автомобилей:

Не поворачивая лампу, извлеките ее из патрона.

5. Установите новую лампу в патрон.
6. Установите патрон с лампой в корпус фары. Поверните его по часовой стрелке для фиксации.
7. Включите освещение и проверьте исправность новой лампы.
8. (Левая лампа)
Установите на место аккумуляторную батарею и ее крышку, выполнив указанные выше операции в обратной последовательности.
9. Установите на место боковую крышку, защищающую оборудование в моторном отсеке.

Замена ламп передних габаритных фонарей (для некоторых вариантов исполнения автомобиля)

1. Снимите левую или правую крышку в моторном отсеке (см. стр. 454).

(Левая лампа)

Если заменяется лампа, расположенная со стороны водителя, то сдвиньте аккумуляторную батарею в сторону ветрового стекла, чтобы получить доступ к лампе (см. стр. 496).

2. (Правая лампа)

С помощью плоской отвертки снимите пистон с бачка омывателя ветрового стекла.

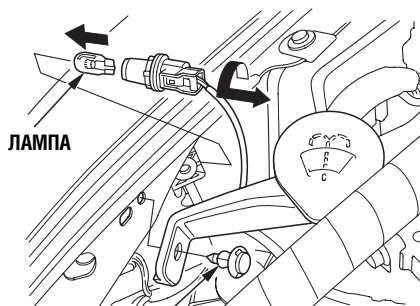

ЛАМПА

ПИСТОН

3. Поверните патрон на четверть оборота против часовой стрелки и снимите его.
4. Не поворачивая лампу, извлеките ее из патрона.

5. Установите новую лампу в патрон.
 6. Установите патрон с лампой в корпус фары. Поверните его по часовой стрелке для фиксации.
 7. Включите освещение и проверьте исправность новой лампы.
 8. (Левая лампа)
Установите на место аккумуляторную батарею и ее крышку.
- (Правая лампа)
Установите на место бачок омывателя ветрового стекла.
9. Установите на место боковую крышку, защищающую оборудование в моторном отсеке.

Замена ламп в задних фонарях



1. Откройте крышку багажника и снимите левую и правую крышки лючков, используемых при обслуживании.
2. Отверните монтажную гайку ключом на 8 мм.

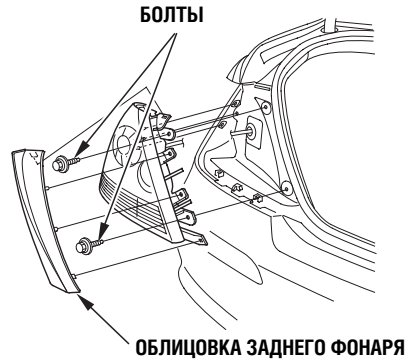

3. Осторожно подденьте верхний или нижний край облицовки и снимите ее по направлению назад.
4. Отверните два монтажных болта ключом на 8 мм.
5. Демонтируйте блок заднего фонаря, вытянув его из кузова в заднем направлении.

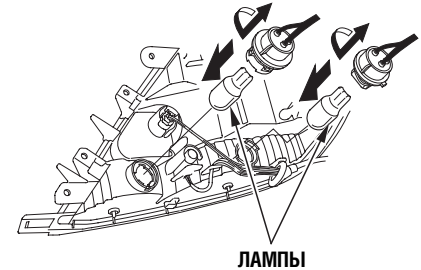

6. Определите, какая из двух ламп перегорела: лампа указателя поворота или лампа фонаря заднего хода.
7. Поверните патрон на четверть оборота против часовой стрелки и снимите его.
8. Выньте из патрона перегоревшую лампу, не поворачивая ее.

ПРОДОЛЖЕНИЕ НА СЛЕДУЮЩЕЙ СТРАНИЦЕ

9. Установите в патрон новую лампу, продвинув ее до упора без поворота.
10. Установите патрон в блок заднего фонаря. Поверните его по часовой стрелке для фиксации.
11. Включите освещение и проверьте исправность новой лампы.
12. Устанавливая блок заднего фонаря в кузов, совместите его с гнездом и проследите, чтобы блок зафиксировался в требуемом положении. Затяните два монтажных болта и установите на место облицовку.
13. Надежно затяните монтажную гайку и установите на место крышку лючка, используемого при обслуживании.

Замена лампы передней противотуманной фары

В фарах автомобиля используются галогенные лампы. Заменяя перегоревшую лампу, держите новую лампу только за ее пластмассовый цоколь, не трогайте стеклянную колбу пальцами и оберегайте ее от контакта с твердыми предметами. Если на колбе лампы оказались жировые следы пальцев, протрите ее чистой тканью, смоченной в спирте.

ВНИМАНИЕ

При работе галогенные лампы сильно нагреваются. Поэтому наличие на колбе следов масла или загрязнений может быстро вывести лампу из строя из-за перегрева.

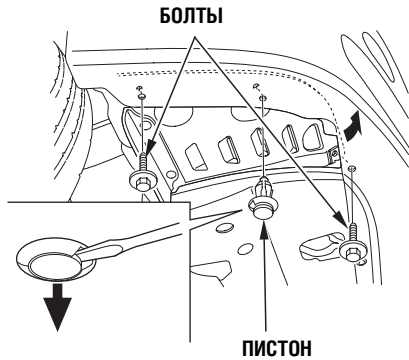

1. С помощью ключа на 10 мм отверните два монтажных болта и снимите пистон, пользуясь отверткой с плоским жалом.
2. Осторожно втолкните боковую крышку в бампер.

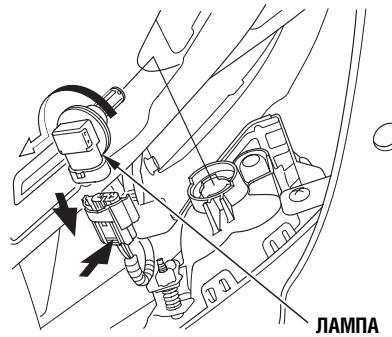

3. Нажмите на язычок фиксатора и снимите электроразъем с лампы, потянув его вниз.
4. Поверните лампу на четверть оборота против часовой стрелки и снимите ее.
5. Установите новую лампу и поверните ее на четверть оборота по часовой стрелке, чтобы зафиксировать лампу в нужном положении.
6. Вставьте штекерную колодку в электроразъем лампы. Убедитесь, что колодка вошла до упора.
7. Включите освещение, чтобы проверить исправность новой лампы.
8. Установите два монтажных болта и тщательно затяните болты. Установите на боковую крышку пистон и нажмите на его середину для фиксации (центральная часть пистона не должна выступать из головки).

Замена ламп в плафонах освещения заднего регистрационного знака

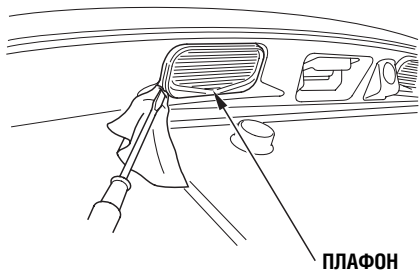

1. Откройте багажник. Снимите плафон освещения регистрационного знака, аккуратно поочередно поддев правый и левый край рассеивателя плоской отверткой.

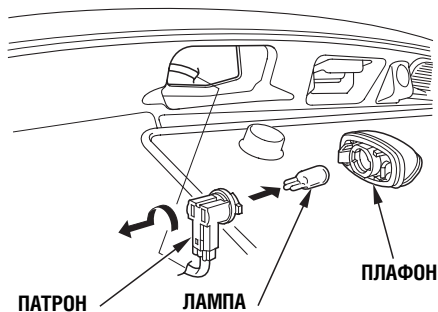

2. Поверните патрон на четверть оборота против часовой стрелки и выньте его из плафона.
3. Не поворачивая лампу, извлеките ее из патрона. Вставьте в патрон новую лампу и нажмите на нее, чтобы продвинуть до упора.

4. Включите стояночное освещение и проверьте исправность новой лампы.
5. Соедините вновь патрон и плафон; поверните патрон по часовой стрелке для его фиксации.
6. Вставьте в гнездо сначала правую сторону плафона, затем левую. Нажмите на левый край плафона, чтобы зафиксировать его в гнезде.

Замена ламп в плафонах освещения салона

Плафоны освещения салона, индивидуального освещения, зеркал, встроенных в солнцезащитные козырьки и подсветки дверных порогов разбираются одним и тем же способом, однако в них используются различные лампы.

1. Снимите рассеиватель плафона, просунув пилку для ногтей или небольшую отвертку под кромку рассеивателя и нажав на отвертку, как на рычаг. Не пытайтесь нажимать на кромку корпуса плафона, окружающую рассеиватель.

ПЕРЕДНИЙ ВЕРХНИЙ ПЛАФОН / ПЛАФОНЫ МЕСТНОГО ОСВЕЩЕНИЯ

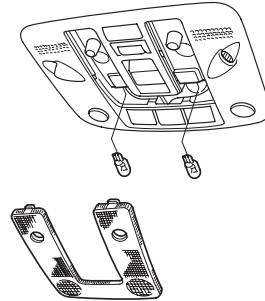

Передний верхний плафон /Плафоны местного освещения:
Подденьте середину заднего края рассеивателя.

ЗАДНИЙ ВЕРХНИЙ ПЛАФОН / ПЛАФОНЫ МЕСТНОГО ОСВЕЩЕНИЯ

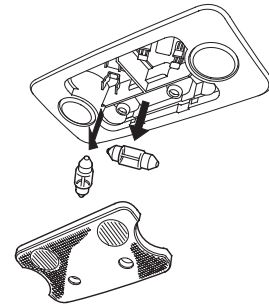

Задний верхний плафон /Плафоны местного освещения:
Подденьте задний край рассеивателя.

ПРОДОЛЖЕНИЕ НА СЛЕДУЮЩЕЙ СТРАНИЦЕ

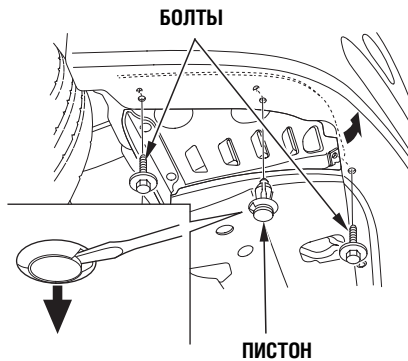

1. С помощью ключа на 10 мм отверните два монтажных болта и снимите пистон, пользуясь отверткой с плоским жалом.
2. Осторожно втолкните боковую крышку в бампер.

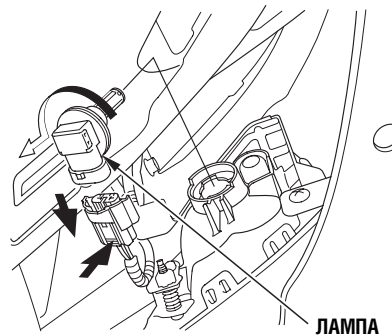

3. Нажмите на язычок фиксатора и снимите электроразъем с лампы, потянув его вниз.
4. Поверните лампу на четверть оборота против часовой стрелки и снимите ее.

5. Установите новую лампу и поверните ее на четверть оборота по часовой стрелке, чтобы зафиксировать лампу в нужном положении.
6. Вставьте штекерную колодку в электроразъем лампы. Убедитесь, что колодка вошла до упора.
7. Включите освещение, чтобы проверить исправность новой лампы.
8. Установите два монтажных болта и тщательно затяните болты. Установите на боковую крышку пистон и нажмите на его середину для фиксации (центральная часть пистона не должна выступать из головки).

Замена ламп в плафонах освещения заднего регистрационного знака

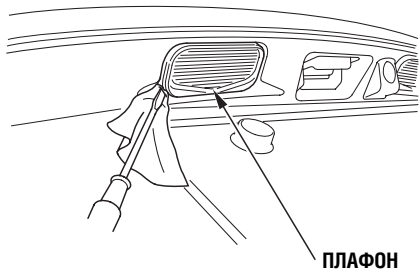

1. Откройте багажник. Снимите плафон освещения регистрационного знака, аккуратно поочередно поддев правый и левый край рассеивателя плоской отверткой.

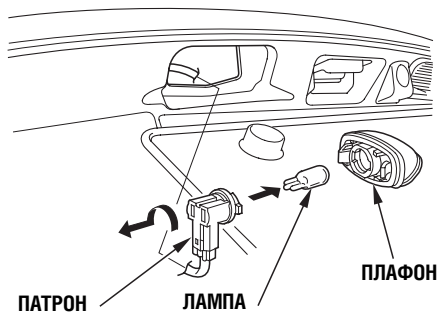

2. Поверните патрон на четверть оборота против часовой стрелки и выньте его из плафона.
3. Не поворачивая лампу, извлеките ее из патрона. Вставьте в патрон новую лампу и нажмите на нее, чтобы продвинуть до упора.

4. Включите стояночное освещение и проверьте исправность новой лампы.
5. Соедините вновь патрон и плафон; поверните патрон по часовой стрелке для его фиксации.
6. Вставьте в гнездо сначала правую сторону плафона, затем левую. Нажмите на левый край плафона, чтобы зафиксировать его в гнезде.

Замена ламп в плафонах освещения салона

Плафоны освещения салона, индивидуального освещения, зеркал, встроенных в солнцезащитные козырьки и подсветки дверных порогов разбираются одним и тем же способом, однако в них используются различные лампы.

1. Снимите рассеиватель плафона, просунув пилку для ногтей или небольшую отвертку под кромку рассеивателя и нажав на отвертку, как на рычаг. Не пытайтесь нажимать на кромку корпуса плафона, окружающую рассеиватель.

ПЕРЕДНИЙ ВЕРХНИЙ ПЛАФОН / ПЛАФОНЫ МЕСТНОГО ОСВЕЩЕНИЯ

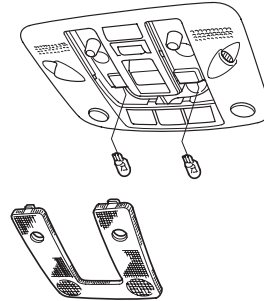

Передний верхний плафон /Плафоны местного освещения:
Подденьте середину заднего края рассеивателя.

ЗАДНИЙ ВЕРХНИЙ ПЛАФОН / ПЛАФОНЫ МЕСТНОГО ОСВЕЩЕНИЯ

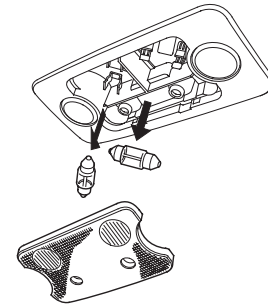

Задний верхний плафон /Плафоны местного освещения:
Подденьте задний край рассеивателя.

ПРОДОЛЖЕНИЕ НА СЛЕДУЮЩЕЙ СТРАНИЦЕ

ПЛАФОН ПОДСВЕТКИ ДВЕРНОГО ПОРОГА

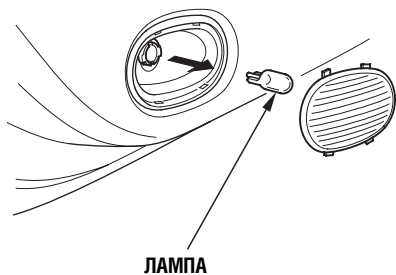

Плафоны подсветки дверных порогов:
Подденьте верхний край рассеивателя.

ПЛАФОН В СОЛНЦЕЗАЩИТНОМ КОЗЫРЬКЕ

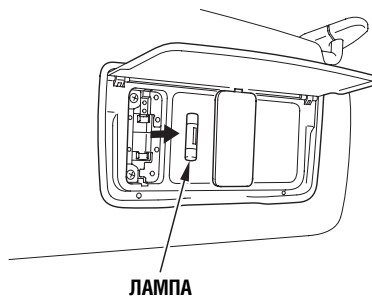

Плафон в солнцезащитном козырьке:
Подденьте нижний край рассеивателя.

2. Извлеките лампу из металлического держателя, не поворачивая ее.
3. Вставьте новую лампу в металлический держатель. Лампа должна установиться с щелчком.

Замена ламп освещения багажника

ПЛАФОН НА КРЫШКЕ БАГАЖНИКА

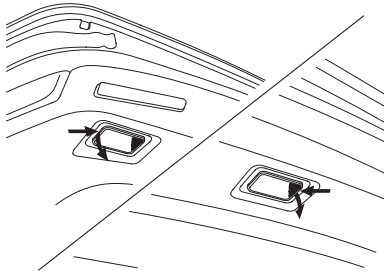

ПЛАФОН В БАГАЖНИКЕ

1. Для замены лампы, встроенной в левый угол крышки багажника, нажмите вправо на левый край рассеивателя, чтобы плафон отделился от гнезда.

Для замены лампы, встроенной в багажник, нажмите влево на правый край рассеивателя, чтобы плафон отделился от гнезда.

ПЛАФОН НА КРЫШКЕ БАГАЖНИКА

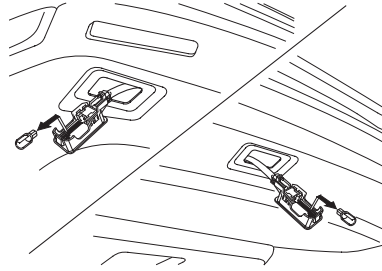

ПЛАФОН В БАГАЖНИКЕ

2. Не поворачивая лампы, извлеките ее из держателя. Вставьте новую лампу в держатель до упора.

3. Установите плафон в крышку багажника левой стороной. Нажмите на левую сторону плафона до щелчка.

Установите второй плафон в багажник левой стороной. Нажмите на левую сторону плафона до щелчка.

Ваш автомобиль оборудован закрытой системой кондиционирования воздуха. Все основные операции по техническому обслуживанию кондиционера, например, зарядка хладагентом, должны выполняться квалифицированным персоналом на сервисной станции. Владелец автомобиля может только периодически проверять нормальное функционирование системы кондиционирования воздуха.

Периодически осматривайте и очищайте снаружи ячейки радиатора системы охлаждения двигателя и конденсатора кондиционера от набившейся грязи, листьев, насекомых и т.п. Эти загрязнения препятствуют свободному прохождению воздуха через теплообменники и снижают эффективность теплопередачи. Для очистки радиатора и конденсатора используйте низконапорную водяную струю или мягкую щетку.

ВНИМАНИЕ

Пластины радиатора двигателя и конденсатора кондиционера при неосторожном обращении могут быть легко деформированы. Поэтому не применяйте для наружной промывки теплообменников водяную струю с высоким напором или жесткие щетки.

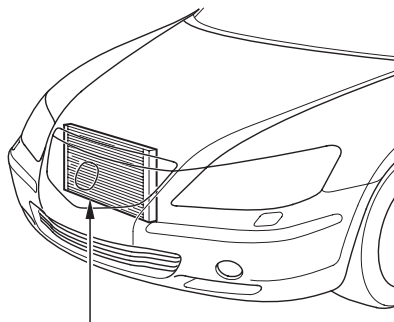

КОНДЕНСАТОР КОНДИЦИОНЕРА

В течение осенне-зимнего сезона необходимо регулярно, не реже одного раза в неделю, включать систему кондиционирования воздуха. Включайте систему кондиционирования воздуха, по крайней мере, на 10 минут во время движения автомобиля с равномерной скоростью после прогрева двигателя до нормальной рабочей температуры. Это требуется для поддержания смазочной пленки на деталях компрессора, образуемой маслом, которое содержится в хладагенте.

При снижении эффективности охлаждения воздуха кондиционером обратитесь на сервисную станцию дилера для проверки исправности системы. Для заправки системы кондиционирования воздуха используется хладагент HFC-134a (R-134a).

ВНИМАНИЕ

При проведении технического обслуживания системы кондиционирования воздуха необходимо использовать специальное оборудование. Установка для заправки кондиционера извлекает из него отработавший хладагент с целью вторичного использования. Выпуск паров хладагента в атмосферу недопустим, так как наносит вред окружающей среде.

Воздушный фильтр системы вентиляции салона (для некоторых вариантов исполнения автомобиля)

Воздушный фильтр системы вентиляции (пылевой фильтр) препятствует попаданию в салон автомобиля пыльцы растений и дорожной пыли при работе системы климат-контроля.

Замена фильтрующего элемента пылевого фильтра должна производиться с периодичностью, предусмотренной регламентом технического обслуживания автомобиля. Для автомобилей, поставляемых в европейские страны, регламент технического обслуживания включен в Сервисную книжку, переданную вам вместе с автомобилем. Во всех остальных случаях обратитесь к регламенту технического обслуживания, содержащемуся в данном Руководстве.

Периодичность замены фильтрующего элемента должна быть сокращена, если автомобиль преимущественно используется в городе, где воздух содержит много сажи, выбрасываемой в атмосферу промышленными предприятиями и грузовыми автомобилями с дизельными двигателями. Замените фильтрующий элемент досрочно, если подача воздуха в салон автомобиля системой вентиляции уменьшилась.

Замена

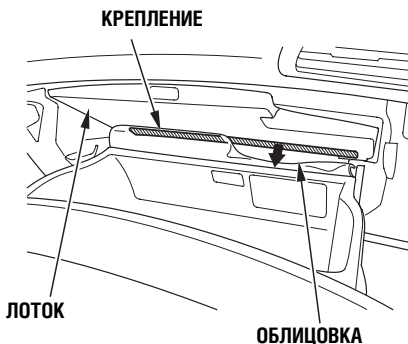

Воздушный фильтр системы вентиляции салона находится за перчаточным ящиком. Для замены:

1. Откройте перчаточный ящик.
2. Отсоедините крепление «липучка» под лотком и отодвиньте облицовку.

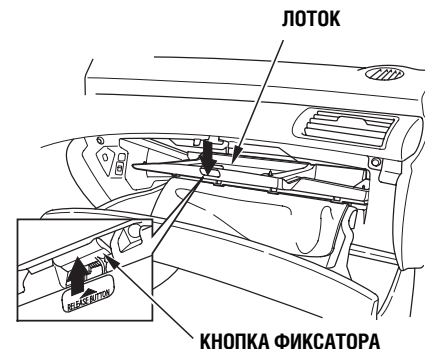

3. Чтобы открыть лоток, нажмите вверх на кнопку фиксатора.

ПРОДОЛЖЕНИЕ НА СЛЕДУЮЩЕЙ СТРАНИЦЕ

Воздушный фильтр системы вентиляции салона (для некоторых вариантов исполнения автомобиля)

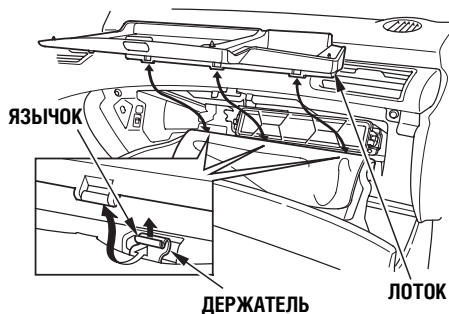

4. Аккуратно нажмите на язычок и снимите лоток с держателя.

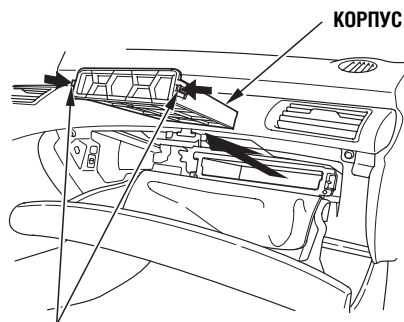

ЯЗЫЧКИ ФИКСАТОРОВ

5. Нажмите на фиксаторы, расположенные по углам корпуса пылевого фильтра. Снимите корпус.

ФИЛЬТРУЮЩИЙ ЭЛЕМЕНТ ПЫЛЕВОГО ФИЛЬТРА

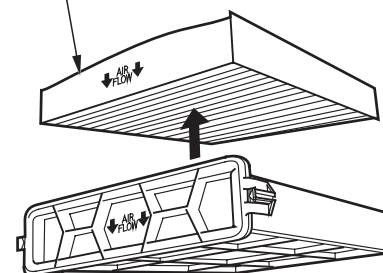

6. Извлеките фильтрующий элемент из корпуса пылевого фильтра.
7. Установите в корпус новый фильтрующий элемент. Стрелки, изображенные около надписи AIR FLOW должны быть ориентированы вниз, в направлении воздушного потока, проходящего через фильтр.
8. Установите на место корпус фильтра. Проследите, чтобы оба фиксатора надежно защелкнулись.

Воздушный фильтр системы вентиляции салона (для некоторых вариантов исполнения автомобиля)

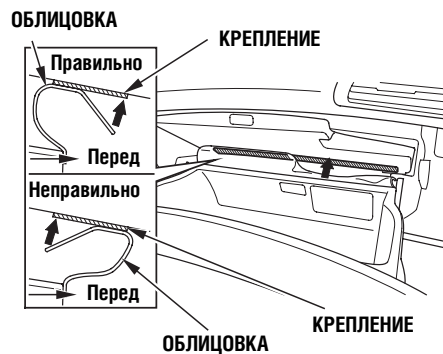

9. Установите лоток, выполнив ранее изложенные действия в обратной последовательности. Закрепите облицовку креплением «липучка». Проследите за правильным расположением борта облицовки (см. рисунок).

10. Закройте лоток и перчаточный ящик.

Если вам трудно самому выполнить вышеуказанные операции по замене пылевого фильтра, обратитесь в сервисный центр дилера компании Honda.

Щетки стеклоочистителя

Проверяйте состояние щеток стеклоочистителя не реже, чем раз в полгода. Осмотрите щетки и замените их при наличии трещин и потери упругости резиновых лезвий, а также если щетки имеют следы повреждений и износа или плохо очищают поверхность ветрового стекла.

ПОЛОЖЕНИЯ, В КОТОРЫХ УДЕРЖИВАЮТСЯ РЫЧАГИ

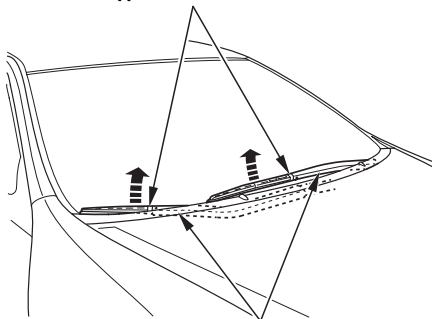

РЫЧАГИ СТЕКЛООЧИСТИТЕЛЯ

1. Чтобы установить рычаги в зимнее положение, удерживайте их одновременно за места, показанные на рисунке (см. стр. 194). Отведите рычаги от ветрового стекла.

ВНИМАНИЕ

Не открывайте капот при поднятых рычагах стеклоочистителя, чтобы не повредить капот или щетки стеклоочистителя.

КРЫШКА

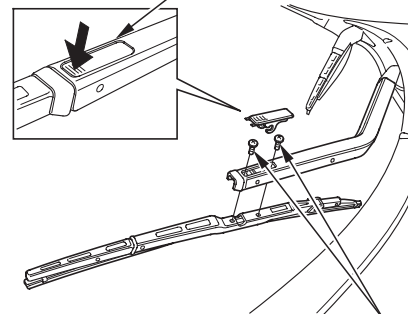

ВИНТЫ

2. Нажмите на конец защитной крышки на щетке так, чтобы другой конец приподнялся, затем снимите крышку.
3. Отверните два винта и снимите щетку с рычага стеклоочистителя.

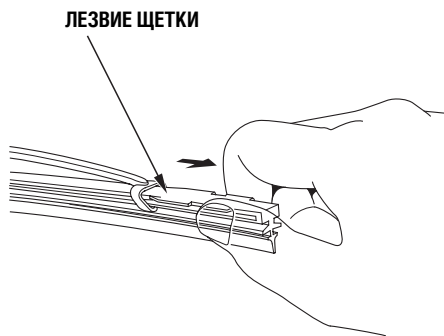

4. Возьмитесь за конец лезвия с выступами. С силой потяните за лезвие, чтобы его выступы вышли из щетки.

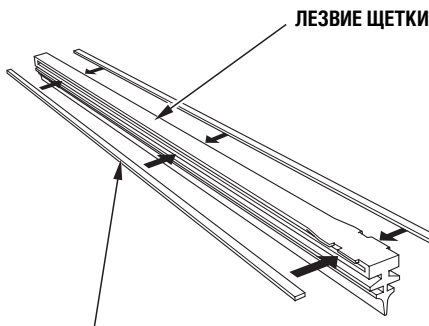

5. Осмотрите новое лезвие. Если оно не укомплектовано пластиковыми или металлическими усиительными ребрами, которые должны располагаться в пазах вдоль основания лезвия, выньте усиительные ребра из старого лезвия и установите эти ребра в пазы нового лезвия.

6. Вставьте новое лезвие в держатель щетки так, чтобы его выступы зафиксировались в держателе.
7. Установите щетку в сборе на рычаг стеклоочистителя и надежно затяните два винта крепления. Установите защитную крышку на рычаг стеклоочистителя, нажав на нее.
8. Поверните рычаги стеклоочистителя к ветровому стеклу. Отрегулируйте стеклоочистители, установив их в прежнее парковочное положение (летнее или зимнее).

Для обеспечения безопасности движения шины, установленные на ваш автомобиль, должны полностью соответствовать требованиям по типу, конструкции, размерам и рисунку протектора; колеса и шины должны быть в хорошем состоянии, и в шинах должно поддерживаться номинальное давление воздуха.

Ниже приведены подробные инструкции по уходу за шинами и рекомендации по замене изношенных шин.



ПРЕДОСТЕРЕЖЕНИЕ

Эксплуатация автомобиля на сильно изношенных шинах или при ненормальном давлении воздуха в шинах может привести к дорожно-транспортному происшествию, в котором водитель и пассажиры рискуют получить тяжелые травмы и увечья или даже погибнуть.

Строго следуйте всем инструкциям настоящего Руководства по эксплуатации, которые касаются контроля и поддержания номинального давления воздуха в шинах, а также рекомендациям по эксплуатации и уходу за шинами.

Давление воздуха в шинах

Поддержание номинального давления воздуха в шинах обеспечивает наилучшее сочетание управляемости автомобиля, долговечности шин и вашего комфорта.

- Низкое давление воздуха в шинах приводит к быстрому и неравномерному износу протектора, ухудшает управляемость автомобиля, увеличивает расход топлива и, кроме того, делает более вероятным выход шин из строя из-за перегрева.
- Шины с чрезмерно большим давлением воздуха, ухудшают плавность хода автомобиля и более подвержены повреждениям от ударов о дорожные выступы, ямы и т.п. и, кроме того, излишне высокое давление воздуха в шинах является причиной неравномерного износа протектора.

Мы рекомендуем визуально проверять давление воздуха в шинах ежедневно. Если вы определили на глаз, что давление в шинах снизилось, немедленно проверьте давление воздуха с помощью шинного манометра.

Контролируйте давление воздуха в шинах всех колес с помощью шинного манометра не реже одного раза в месяц. Даже в полностью исправных шинах давление воздуха может понизиться за месяц на 10-20 кПа (0,1-0,2 кгс/см²). Не забывайте проверять давление воздуха в запасном колесе одновременно с проверкой остальных колес.

Давление воздуха проверяется только на холодных шинах. Шины можно считать холодными, если после остановки автомобиля прошло не менее трех часов или если после длительной стоянки автомобиля вы проехали расстояние не более 1,6 км. Подкачайте шину или, если требуется, выпустите из нее часть воздуха, чтобы довести давление до нормы, указанной на табличке, закрепленной на стойке дверного проема со стороны водителя.

После пробега автомобиля на расстояние в несколько километров шины успевают нагреться, и давление воздуха в них увеличивается на 30-40 кПа (0,3-0,4 кгс/см²) по сравнению с холодным состоянием. Это не является признаком неисправности системы. Не следует снижать давление воздуха в прогретых шинах для приведения его к номинальной величине, которая установлена для холодных шин. В противном случае шины будут эксплуатироваться при пониженном давлении воздуха.

Вам следует приобрести и иметь в автомобиле собственный шинный манометр, который вы должны постоянно использовать при проверке давления воздуха в шинах. В этом случае вы сможете своевременно заметить неисправность шины: обнаруженное небольшое снижение давления воздуха в шине можно с большой уверенностью отнести на счет ее повреждения, а не различий в показаниях манометров.

Несмотря на то, что бескамерные шины обладают определенной способностью восстанавливать свою герметичность после небольших проколов, необходимо тщательно осматривать их при потере давления, обращая внимание на наличие проколов и внедренных в протектор инородных предметов.

Для вашего удобства на стойке проема водительской двери закреплена табличка, на которой указаны размеры шин и нормативное давление воздуха в холодных шинах.

Контроль технического состояния шин

Каждый раз, когда вы проверяете давление воздуха в шинах, внимательно осмотрите их на предмет обнаружения механических повреждений протектора и боковин, мелких камней, гвоздей и подобных предметов, застрявших в протекторе, а также признаков сильного износа протектора. Будьте особенно внимательны к следующим дефектам шин:

- Местное вздутие или выпучивание каркаса в зоне протектора или на боковинах. Шина с подобным дефектом подлежит замене.
- Порезы, трещины или расслоение каркаса боковины. Замените шину, если произошло обнажение корда каркаса.
- Предельный износ протектора шины.

ПРОДОЛЖЕНИЕ НА СЛЕДУЮЩЕЙ СТРАНИЦЕ

МЕТКИ ИНДИКАТОРОВ ИЗНОСА

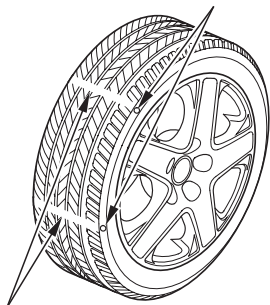

ИНДИКАТОРЫ ПРЕДЕЛЬНОГО ИЗНОСА ПРОТЕКТОРА

Шины, которыми укомплектован ваш автомобиль, имеют индикаторы предельного износа, отформованные на протекторе. При значительном износе протектора на его поверхности проявляются гладкие поперечные полоски шириной 12,7 мм, расположенные с определенным шагом по окружности шины. Их появление указывает на уменьшение глубины рисунка протектора до 1,6 мм.

Изношенные шины не создают достаточной силы тяги при движении по влажному дорожному покрытию. Поэтому шина подлежит обязательной замене, если на протекторе видны три индикатора износа (или более трех).

Техническое обслуживание колес и шин

Кроме поддержания рекомендуемого давления воздуха в шинах, важное значение для продления срока их службы имеют правильные углы установки колес. Если протекторы шин изнашиваются неравномерно, необходимо обратиться на сервисную станцию для проверки и регулировки углов установки колес.

Если при движении автомобиля наблюдается заметная вибрация в подвеске или на рулевом колесе, следует обратиться на сервисную станцию дилера для балансировки колес. Балансировка колес в сборе должна обязательно проводиться также после ремонта и монтажа шин. После монтажа новых шин на колесные диски обязательно проследите, чтобы колеса в сборе были сбалансированы. Это улучшит комфортабельность езды на автомобиле и продлит срок службы шин. После монтажа шин рекомендуется выполнить как статическую, так и динамическую балансировку колес.

ВНИМАНИЕ

Применение неподходящих балансировочных грузов может привести к повреждению колес, изготовленных из алюминиевого сплава. Поэтому на такие колеса следует устанавливать только оригинальные балансировочные грузы, поставляемые в сервисную сеть компанией Honda.

Перестановка колес

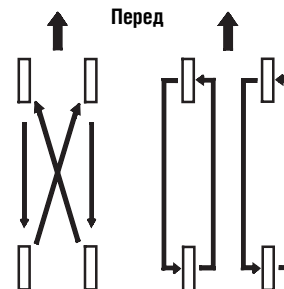

Шины с ненаправленным рисунком протектора

Шины с направленным рисунком протектора

Для того чтобы обеспечить более равномерный износ и продлить срок службы шин, периодически, через каждые 10000 км пробега автомобиля, переставляйте колеса. При каждой перестановке колес руководствуйтесь схемами, которые приведены на рисунке. Схемы на данной странице даны для случая комплектации вашего автомобиля малоразмерным запасным колесом, а также если по каким-либо причинам вы не хотите использовать при перестановке полноразмерное запасное колесо.

Если на вашем автомобиле используются шины с направленным рисунком протектора, то можно менять местами только колеса одного борта (переднее и заднее).

В следующей колонке приведены схемы перестановки колес для случаев, когда наряду с основными колесами переустанавливается и полноразмерное запасное колесо.

Шины с ненаправленным рисунком протектора



Шины с направленным рисунком протектора

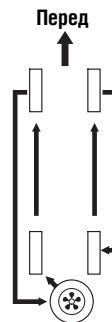

Замена шин и колес

Приобретайте для своего автомобиля только радиальные шины и проверьте, чтобы они полностью соответствовали прежним шинам по габаритным и монтажным размерам, допустимой вертикальной нагрузке, скоростной категории и максимальному допустимому давлению воздуха (см. маркировку на боковине шины).

Смешанная установка на автомобиль шин радиальной и диагональной конструкции запрещена, так как это ухудшает тормозную эффективность, тяговые свойства и управляемость автомобиля. При изменении типоразмера или конструкции шин нарушится также работа антиблокировочной системы (ABS).

Функционирование антиблокировочной системы (ABS) и системы динамической стабилизации (VSA) основано на сравнении угловых скоростей колес. Поэтому при замене изношенных шин на новые следует приобретать только шины, не отличающиеся по размерам от оригинальных шин, купленных вами вместе с автомобилем. Несоответствие шин по конструкции или размерам может нарушить нормальную работу антиблокировочной системы автомобиля.

ПРОДОЛЖЕНИЕ НА СЛЕДУЮЩЕЙ СТРАНИЦЕ

С точки зрения безопасности движения предпочтительно заменять сразу все четыре шины. Если это невозможно или нецелесообразно, замените шины на двух передних или на двух задних колесах. Замена только одной шины нежелательна, так как это отрицательно скажется на управляемости автомобиля.

Если в процессе эксплуатации автомобиля у вас когда-либо возникнет необходимость заменить колесные диски, то следует выбрать диски, идентичные тем, что были установлены на новый автомобиль при покупке. Приобретая колеса или шины, предварительно проконсультируйтесь у дилера.

Для приобретения и замены колесных дисков обратитесь к дилеру компании Honda.



ПРЕДОСТЕРЕЖЕНИЕ

Установка на автомобиль неподходящих шин приводит к ухудшению управляемости и курсовой устойчивости автомобиля. Это может стать причиной дорожно-транспортного происшествия и серьезного травмирования, увечья или гибели водителя и пассажиров.

Пользуйтесь только шинами, типоразмер которых указан на табличке, прикрепленной к кузову автомобиля.

Размеры колес и шин, устанавливаемых на автомобиль

Колеса: 17x8J

Шины:

235/50R17 100W

P245/50R17 98V*

* : Для Кореи

Размеры колес и шин, устанавливаемых на автомобиль, зависят от варианта его исполнения.

Размеры шин, которые разрешены к применению на вашем автомобиле, приведены на табличке, расположенной в проеме водительской двери, а для уточнения всех вопросов, связанных с применимостью тех или иных колес и шин на вашем автомобиле, обращайтесь к дилеру компании Honda.

Зимние шины

Поскольку шины с летним рисунком протектора не обеспечивают надежного сцепления с дорогой, покрытой снегом или льдом, в осенне-зимний сезон рекомендуем эксплуатировать автомобиль на зимних шинах (с маркировкой “M+S”). Для обеспечения безопасности движения автомобиля зимние шины следует установить на все четыре колеса. Используйте одновременно шины только одной какой-либо марки и модели. При покупке зимних шин обратите внимание на габаритный и посадочный размеры, грузоподъемность и скоростную категорию шин.

Устанавливайте зимние шины с учетом информации, имеющейся в регистрационных документах. Если конструктивная скорость автомобиля превышает предельную разрешенную скорость для установленных зимних шин, то, согласно директиве ЕЕС, при установке на автомобиль зимних шин в поле зрения водителя должна находиться наклейка, напоминающая о скоростном ограничении для данных шин. Наклейку можно получить у дилера шинной компании. Если у вас возникнут любые вопросы по поводу приобретения новых шин, обратитесь к дилеру компании Honda.

Цепи противоскольжения

Используйте цепи противоскольжения только в действительно необходимых случаях, когда требуется преодолеть труднопроходимый (например, заснеженный или обледеневший) участок дороги. Цепи противоскольжения устанавливаются на передние колеса. Во время движения по льду или укатанному снегу с установленными цепями противоскольжения проявляйте повышенное внимание и осторожность. Следует иметь в виду, что автомобиль с цепями противоскольжения может обладать худшей управляемостью по сравнению автомобилем на зимних шинах и без цепей. Некоторые типы цепей противоскольжения могут повредить шины, колеса, подвеску или кузов автомобиля. На автомобиль разрешается монтировать только мелкозвенные цепи, конструкция которых обеспечивает достаточные зазоры между колесами, колесными арками и деталями подвески и рулевого управления. При выборе марки и типа цепей обратите внимание на габаритный чертеж шины с установленной цепью, а также на другую информацию и инструкции изготовителя цепей. Перед тем как приобрести комплект цепей противоскольжения, проконсультируйтесь у дилера компании Honda.

ПРОДОЛЖЕНИЕ НА СЛЕДУЮЩЕЙ СТРАНИЦЕ

Колеса и шины

На автомобиле с установленными цепями противоскольжения запрещается двигаться по заснеженным или обледеневшим дорогам со скоростью более 30 км/ч. Чтобы уберечь цепи и шины от быстрого износа, избегайте движения с установленными цепями по сухому и чистому дорожному покрытию.

(Автомобили, предназначенные для европейских стран)

Применяйте только указанные в таблице типы цепей противоскольжения (или их эквивалентные аналоги).

Типоразмер шин*	Тип цепей
235/50R17	Rud-matic classic 48494 или эквивалентные

*: Типоразмер шин вашего автомобиля указан на табличке в проеме двери водителя.

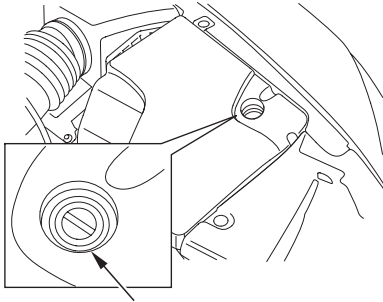

ОКНО ИНДИКАТОРА ЗАРЯДА БАТАРЕИ

Ежемесячно проверяйте состояние и степень заряда аккумуляторной батареи по встроенному цветовому индикатору. В табличке на батарее приведены сведения, необходимые для контроля состояния батареи по цвету индикатора.

Чтобы увидеть табличку, снимите крышку аккумуляторной батареи (см. стр. 496).

Осмотрите аккумуляторную батарею для поиска следов коррозии в виде белого или желтоватого порошка на выводных штырях батареи и на клеммах проводов. Для удаления продуктов окисления смочите штыри и клеммы аккумуляторной батареи водным раствором соды. Реакция сопровождается выделением пузырьков и изменением цвета раствора на коричневый. По окончании реакции промойте штыри и клеммы чистой водой. Протрите батарею тканью или бумажной салфеткой. Для защиты выводов и клемм от коррозии нанесите на них смазку.

При необходимости в дополнительном обслуживании аккумуляторной батареи обратитесь к дилеру или квалифицированному специалисту

Перед тем как подключить к аккумуляторной батарее зарядное устройство, необходимо отсоединить от выводов обе клеммы проводов, так как в противном случае электрооборудование автомобиля может выйти из строя. Отрицательную (–) клемму отсоединяйте первой, а подсоединяйте последней.

ПРОДОЛЖЕНИЕ НА СЛЕДУЮЩЕЙ СТРАНИЦЕ

ПРЕДОСТЕРЕЖЕНИЕ

Даже при исправном состоянии и нормальной эксплуатации аккумуляторная батарея выделяет взрывоопасный водород. Поэтому искры или открытое пламя вблизи аккумуляторной батареи могут вызвать взрыв достаточной силы, в результате которого вы получите тяжелые травмы и ожоги.

Не подносите близко к аккумуляторной батарее искрящие предметы, открытое пламя или горящие сигареты и папиросы.

Во время самостоятельного выполнения техобслуживания аккумуляторной батареи надевайте защитную одежду, очки или прозрачный лицевой щиток, однако рекомендуется поручить обслуживание аккумуляторной батареи специалистам сервисной станции.

ПРЕДОСТЕРЕЖЕНИЕ

Аккумуляторная батарея содержит раствор серной кислоты (электролит), который обладает высокой коррозионной агрессивностью и очень ядовит.

При попадании электролита в глаза или на открытые участки тела вы можете получить сильные химические ожоги слизистой оболочки или кожи. Работая с аккумуляторной батареей, обязательно используйте защитные очки и одежду.

Попадание электролита в желудочно-кишечный тракт может привести к смертельному отравлению, если не предпринять экстренные меры спасения пострадавшего человека.

ХРАНИТЕ АККУМУЛЯТОРНЫЕ БАТАРЕИ В МЕСТАХ, НЕДОСТУПНЫХ ДЛЯ ДЕТЕЙ

Экстренные меры доврачебной помощи

Попадание электролита в глаза – Промойте глаза водой из чашки или другой подходящей емкости, по крайней мере, в течение 15 минут. Использование сильной струи воды может травмировать глаза. Немедленно обратитесь к врачу.

Попадание электролита на кожу – Снимите одежду, на которую попал электролит. Обильно промойте пораженный кислотой участок кожи большим количеством воды. Немедленно обратитесь к врачу.

Попадание электролита в желудочно-кишечный тракт – Выпейте воды или молока. Немедленно обратитесь к врачу.

В случае отсоединения или полного разряда аккумуляторной батареи уничтожаются все запомненные положения сиденья водителя, зеркал и т.д. Для их восстановления выполните процедуру, описанную на стр. 240.

При отсоединении или разрядке аккумуляторной батареи аудиосистема автоматически переходит в защищенный режим. При следующем ее включении на дисплее, на котором обычно отображается частота радиостанции, появляется текст «Enter CODE» (Введите код). Вам следует ввести четырехзначный код, пользуясь клавишами фиксированной настройки (см. стр. 310). Кроме того, вам придется заново запрограммировать настройки на радиостанции.

При отсоединении или разрядке аккумуляторной батареи отключается также система изменения длины и угла наклона рулевой колонки. После подсоединения заряженной аккумуляторной батареи необходимо заново инициализировать данную систему (см. стр. 205).

Аккумуляторная батарея

Снятие крышки аккумуляторной батареи

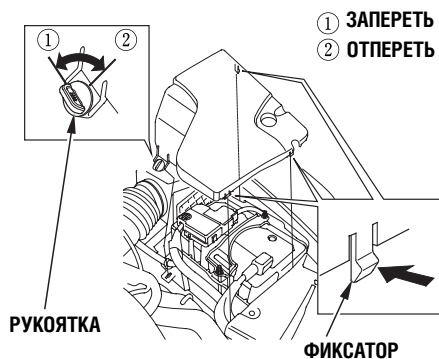

1. Поверните рукоятку крышки аккумуляторной батареи в открытое положение, как показано на иллюстрации.

2. Нажмите на фиксаторы и снимите крышку, аккуратно потянув ее.
3. Чтобы установить крышку на место, возвратите фиксаторы в исходное положение.
4. Поверните рукоятку крышки аккумуляторной батареи в закрытое положение, как показано на иллюстрации.

Если автомобиль не будет эксплуатироваться длительное время (более одного месяца), необходимо должным образом подготовить его для хранения. Выполнение приведенных ниже инструкций поможет предотвратить порчу автомобиля и облегчит последующий переход в режим нормальной эксплуатации. Наилучшие условия хранения автомобиля обеспечиваются в закрытом помещении.

- Полностью заправьте топливный бак.
 - Замените масло в системе смазки двигателя и масляный фильтр.
 - Вымойте автомобиль снаружи и затем тщательно протрите кузов насухо.
 - Вычистите автомобиль изнутри. Проверьте, чтобы обивка и коврики на полу были совершенно сухими.
 - Выключите стояночный тормоз. Передвиньте рычаг переключения диапазонов автоматической коробки передач в положение P (Стоянка).
 - Установите под задние колеса упорные колодки.
- Если автомобиль должен храниться длительный период, установите его на подставки, чтобы полностью вывесить колеса.
 - Частично приоткройте одно окно (если автомобиль хранится в помещении).
 - Отсоедините клеммы проводов от выводов аккумуляторной батареи.
 - Подложите под рычаги стеклоочистителей свернутые бумажные салфетки или ткань, чтобы щетки не касались поверхности ветрового стекла.
 - Во избежание прилипания нанесите защитный силиконовый состав из аэрозольного баллончика на все резиновые уплотнители проемов дверей и багажника. Затем покройте полиролью лакокрасочное покрытие по периметру дверей в местах, которые контактируют с резиновыми уплотнителями проемов дверей и багажника.
- Накройте автомобиль чехлом из пористого воздухопроницаемого материала, например, из хлопчатобумажной ткани. Использование плотных и непроницаемых чехлов, изготовленных, например, из пластиковой пленки, приведет к порче лакокрасочного покрытия кузова автомобиля из-за высокой влажности под чехлом.
 - Если имеется возможность, периодически запускайте двигатель на время, достаточное для его прогрева до рабочей температуры (вентилятор системы охлаждения должен дважды включиться и выключиться). Желательно выполнять эти действия не реже, чем ежемесячно.

Если срок хранения автомобиля составил 1 год или более, то перед возобновлением нормальной эксплуатации необходимо досрочно выполнить все контрольные операции, которые должны проводиться с периодичностью 24 месяца или 40000 км пробега в соответствии с регламентом технического обслуживания автомобиля* (см. стр. 447). При этом замену масла, фильтров, а также других эксплуатационных жидкостей, предусмотренную регламентом техобслуживания, можно не производить (если длительность эксплуатации или фактический пробег автомобиля не достигли указанных в регламенте значений).

*: Регламент технического обслуживания автомобилей, поставляемых в европейские страны, приведен в Сервисной книжке.

Благодаря регулярной мойке автомобиля и тщательной обработке лакокрасочного покрытия кузова полирующими составами, ваш автомобиль длительное время будет выглядеть, как новый. В настоящем разделе Инструкции вы найдете рекомендации о том, как правильно очищать автомобиль и сохранять его привлекательный внешний вид: Рекомендации по уходу за лакокрасочным покрытием кузова, хромированными наружными деталями, колесами, а также обивкой салона. В конце раздела приведены инструкции, выполняя которые, вы сможете предотвратить преждевременные коррозионные повреждения кузова автомобиля.

Уход за лакокрасочным покрытием кузова и наружными деталями автомобиля	500
Мойка автомобиля	500
Полировка кузова	501
Уход за колесами из алюминиевого сплава	501
Водоотталкивающие стекла	502
Исправление мелких повреждений лакокрасочного покрытия	502
Уход за салоном автомобиля	503
Уход за ковровым покрытием пола	503
Уход за дополнительными съемными ковриками	503
Уход за тканевой обивкой	504
Уход за виниловыми покрытиями	504
Уход за кожаной обивкой	504
Уход за стеклами	505
Ремни безопасности	505
Рекомендации по использованию освежителей воздуха в салоне	505
Защита кузова от коррозии	506

Мойка автомобиля

Регулярная мойка помогает сохранить красивый внешний вид вашего автомобиля. Мелкие частицы грязи и песка, прилипшие к поверхности кузова, могут поцарапать покрытие, а птичий помет и сок, выделяемый листьями деревьев, при длительном воздействии на краску могут оставить несмываемые пятна.

Во время мойки автомобиль должен находиться в тени, а не под прямыми солнечными лучами. Если автомобиль пробыл длительное время на солнце, то перед мойкой поставьте его в тень и подождите, пока кузов охладится до температуры окружающего воздуха.

Для мойки автомобиля используйте только средства, рекомендованные в данном Руководстве по эксплуатации.

ВНИМАНИЕ

Растворители и агрессивные моющие средства могут повредить лакокрасочное покрытие кузова, а также металлические или пластиковые наружные детали автомобиля.

- Обильно смочите кузов автомобиля холодной водой и смойте легко удаляемую грязь.
- Наполните ведро холодной водой. Добавьте в воду моющее средство, специально предназначенное для мытья автомобилей.
- Вымойте кузов автомобиля с помощью приготовленного раствора моющего средства, используя щетку с мягким ворсом, губку или кусок мягкой ткани. Мойку кузова следует начинать с крыши и постепенно переходить вниз. В процессе мойки необходимо часто промывать щетку или губку в воде и ополаскивать кузов чистой водой.
- Внимательно осмотрите кузов и проверьте наличие на нем пятен битума, сока растений и подобных загрязнений. Очистите кузов от пятен с помощью скипидара или специального средства для удаления битума и смолы с лакокрасочного покрытия. После очистки сразу же промойте обработанные места кузова водой, чтобы смыть остатки растворителя и предотвратить порчу декоративного покрытия кузова. Затем дополнительно обработайте эти места полиролью, даже если остальные части кузова не нуждаются в полировке.
- После мойки и споласкивания кузова чистой водой протрите кузов насухо с помощью куска замши или мягкого полотенца. Если не вытереть кузов, то в результате сушки на воздухе лакокрасочное покрытие будет выглядеть тусклым, и на нем останутся пятна от высохших капель воды.

Вытирая кузов, одновременно внимательно осмотрите лакокрасочное покрытие на наличие сколов краски или царапин, которые впоследствии могут стать очагами развития коррозии. Исправьте обнаруженные дефекты и восстановите целостность лакокрасочного покрытия кузова (см. стр. 502).

Полировка кузова

Перед полировкой кузова необходимо сначала его тщательно вымыть и просушить. Весь кузов, в том числе его металлические декоративные элементы, следует отполировать, если вода держится на нем в виде больших пятен. После обработки кузова полирующим составом брызги воды, попавшие на кузов, будут стекать с него или собираться в отдельные мелкие капли.

Для обработки кузова следует применять жидкую или пастообразную полироль. При обработке кузова полиролью руководствуйтесь инструкциями изготовителя, которые приведены на упаковке конкретного средства. Промышленность выпускает два типа полирующих составов:

Полироль на основе воска образует декоративную защитную пленку, которая предохраняет лакокрасочное покрытие кузова от вредного воздействия солнечных лучей и агрессивных веществ, содержащихся в загрязненном атмосферном воздухе. Данный тип полироли предназначен для обработки кузова нового автомобиля.

Полироль с очищающим действием обеспечивает восстановление первоначального блеска и возвращает потускневшему лакокрасочному покрытию кузова прежнюю глубину и сочность цвета. Подобные полирующие составы содержат абразивные компоненты с мягким действием и растворители, которые удаляют тонкий загрязненный слой лакокрасочного покрытия. Полироль с очищающим действием следует использовать для возвращения лакокрасочному покрытию кузова первоначального блеска в том случае, если обработка кузова полиролью на основе воска не дает нужного эффекта.

При удалении с поверхности кузова битума, пятен от насекомых и подобных загрязнений с помощью различных растворителей одновременно снимается и консервирующий слой полироли. Поэтому после очистки загрязненных участков кузова необходимо дополнительно обработать их полиролью, даже если остальные части кузова не нуждаются в полировке.

Уход за колесами из алюминиевого сплава

Для мойки алюминиевых колес следует применять те же средства, что и для кузова автомобиля. Вымойте колеса тем же средством, что и кузов, а после мойки как следует сполосните их чистой водой.

Колеса, изготовленные из алюминиевого сплава, покрыты прозрачным защитным слоем, который предохраняет материал колеса от окисления и способствует сохранению блеска. Использование жестких щеток, агрессивных растворителей и даже некоторых составов, выпускаемых промышленностью и предназначенных для обработки колес, может привести к нарушению этого защитно-декоративного слоя. Для мойки и чистки алюминиевых колес разрешается применять только нейтральные моющие средства, щетки с мягким ворсом или губку.

Водоотталкивающие стекла (для некоторых вариантов исполнения автомобиля)

На передних дверях автомобиля используются стекла с водоотталкивающим покрытием.

Свойство не смачиваться водой стекла сохраняют лишь в течении определенного периода времени. Чтобы увеличить продолжительность эффективности работы водоотталкивающего покрытия стекол выполните следующее:

- Если стекла передних дверей загрязнены, вымойте их водой или протрите чистой влажной тканью. Не включайте стеклоподъемники при чрезмерном загрязнении стекол.
- Не очищайте стекла специальными чистящими средствами, полиролью или составами абразивного действия.

- Не соскребайте со стекол иней и наледь, используя металлические скребки.
- Перед въездом на автоматическую мойку очистите стекла от грязи.

Стекла могут временно потерять способность отталкивать влагу. Однако после промывки водой их водоотталкивающие свойства восстанавливаются.

Исправление мелких повреждений лакокрасочного покрытия

Для исправления мелких дефектов лакокрасочного покрытия кузова приобретите у дилера компании Honda краску, соответствующую цвету кузова вашего автомобиля. Кодовое обозначение цвета эмали, которой покрашен ваш автомобиль, приведено на наклейке, расположенной в проеме левой двери. Для правильного выбора цвета краски сообщите дилеру код эмали вашего автомобиля.

Периодически внимательно осматривайте кузов автомобиля с целью обнаружения сколов эмали или царапин. Немедленно отремонтируйте дефекты, поскольку впоследствии они могут стать очагами развития коррозии. Для устранения незначительных поверхностных дефектов (мелких сколов, царапин) можно использовать краску соответствующего цвета. При более серьезных повреждениях лакокрасочного покрытия следует обратиться на сервисную станцию.

Уход за ковровым покрытием пола

Регулярно, желательно как можно чаще, чистите ковровое покрытие пылесосом. Имейте в виду, что грязное покрытие изнашивается быстрее. Для более тщательного удаления грязи и поддержания хорошего внешнего вида коврового покрытия периодически обрабатывайте его специальными моющими средствами. Рекомендуем использовать пенные шампуни, выпускаемые промышленностью. Всегда следуйте инструкциям изготовителя моющего средства, которые приведены на упаковке, и наносите его на поверхность коврового покрытия с помощью губки или мягкой щетки. В процессе чистки избегайте излишнего увлажнения коврового покрытия и не добавляйте в пенное моющее средство воду.

Уход за дополнительными съемными ковриками

КОВРИК ВОДИТЕЛЯ

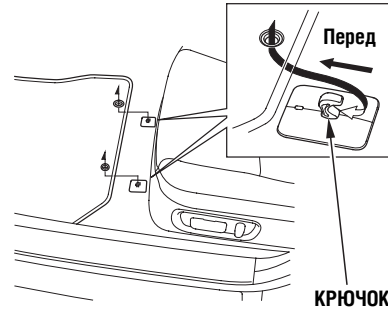

(Для автомобилей, оснащенных данной системой)

Для предотвращения смещения дополнительного коврика, поставляемого с автомобилем, в нем предусмотрены две проушины, надеваемые на крючки. Фиксация коврика предотвращает его смещение, что могло бы помешать управлению педалями.

Укладывая на пол ранее снятый коврик, не забудьте снова надеть его проушины на анкерные крючки.

КОВРИК ПЕРЕДНЕГО ПАССАЖИРА

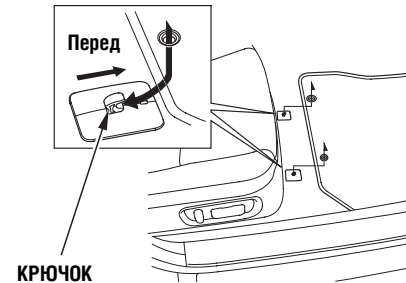

Если вы решите использовать дополнительный коврик другого производителя, то убедитесь, что его можно надежно зафиксировать от смещения с помощью двух крючков. Не кладите второй коврик на имеющийся и зафиксированный от смещения дополнительный коврик.

КОВРИК ЗАДНЕГО ПАССАЖИРА

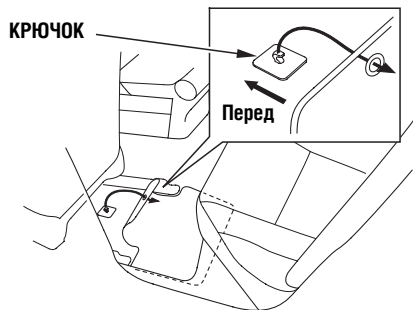

Убедитесь, что коврик правильно закреплен на крючке. В противном случае он может помешать изменению положения сиденья.

Уход за тканевой обивкой

Для чистки тканевой обивки от пыли и грязи чаще пользуйтесь пылесосом. Периодически обрабатывайте тканевую обивку раствором мягкого мыла в теплой воде, а после очистки дайте обивке как следует просохнуть на воздухе. Для очистки обивки от трудноудаляемых пятен следует использовать пятновыводители, выпускаемые промышленностью. Предварительно испытайте действие пятновыводителя на скрытом участке тканевой обивки, и убедитесь в том, что пятновыводитель не обесцвечивает и не портит обивку. Всегда следуйте инструкциям изготовителя средства, которые приведены на упаковке.

Уход за виниловыми покрытиями

Удалите грязь и пыль с винилового покрытия с помощью пылесоса. Затем протрите покрытие мягкой тканью, смоченной в нейтральном мыльном растворе. Для удаления более прочных загрязнений используйте вместо ткани щетку с мягким щетинным ворсом. Рекомендуем также использовать специальные средства в аэрозольной упаковке или пенные средства, предназначенные для ухода за виниловыми покрытиями.

Уход за кожаной обивкой

Удалите грязь и пыль с кожаной обивки с помощью пылесоса. Места складок и швов очищайте с особой тщательностью. Протрите кожу мягкой тканью, смоченной в чистой воде, а затем аккуратно промокните обивку сухой мягкой тканью. Для удаления более прочных загрязнений используйте раствор специального мыла для кожи, например, используемого для ухода за седлами. Нанесите мыльный раствор мягкой тканью. Потом промойте и протрите кожу так, как было описано выше.

Если вы использовали специальный очиститель для кожи, то незамедлительно протрите обивку сухой мягкой тканью. Не допускайте пропитывания кожи очистителем. Это может привести к обесцвечиванию или потрескиванию кожаных элементов отделки салона.

Уход за стеклами

Мойте внутренние и наружные поверхности стекол автомобиля с помощью предназначенных для этого специальных средств, выпускаемых промышленностью. Можно использовать также раствор уксуса в воде, смешав одну часть уксуса и десять частей воды. Это средство эффективно удаляет мутный налет с внутренней стороны стекол, который осаждается из табачного дыма. Для протирки поверхности стекол и прозрачного пластика следует использовать мягкую ткань или бумажную салфетку.

ВНИМАНИЕ

Необходимо помнить, что на внутренней поверхности заднего стекла закреплена электропроводная сетка электрического обогревателя стекла, а на некоторых автомобилях также проволочная антенна. Поэтому не следует протирать заднее стекло поперек полосок сетки (сверху вниз), чтобы не повредить тонкую проволоку. Протирайте внутреннюю поверхность заднего стекла осторожно и только вдоль полосок сетки электрического обогревателя стекла.

Ремень безопасности

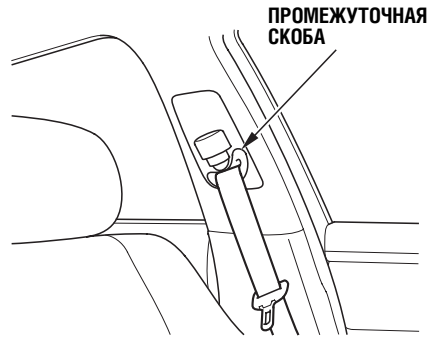

При загрязнении ремней безопасности очистите их с помощью мягкой щетки и теплого нейтрального мыльного раствора. Для обработки лямок ремней запрещается использовать отбеливатели, красители или чистящие средства, изготовленные на основе растворителя. После чистки дайте ремням полностью высохнуть на воздухе.

Отложения грязи внутри промежуточных скоб могут быть причиной задержек или медленного наматывания ремней безопасности на инерционную катушку. Очистите скобы от грязи с помощью чистой ткани, смоченной теплым нейтральным мыльным раствором или изопропиловым спиртом.

Рекомендации по использованию освежителей воздуха в салоне

Если вы желаете пользоваться освежителями воздуха или дезодорантами в салоне автомобиля, то лучше всего применять средства в твердом состоянии. Некоторые жидкие освежители воздуха и дезодоранты содержат вещества, которые могут привести к растрескиванию или обесцвечиванию материалов отделки салона автомобиля.

Если вы пользуетесь жидкими освежителями воздуха и дезодорантами, надежно закрепляйте флаконы, чтобы жидкость не пролилась во время движения автомобиля.

Существует две основные группы факторов, которые обычно вызывают коррозию деталей автомобиля:

1. Скопление влаги в закрытых и плохо проветриваемых полостях кузова. Отложение грязи и солевых смесей, используемых для содержания дорог в зимнее время, в щелях, отверстиях и полостях на днище кузова.
2. Повреждение лакокрасочного покрытия кузова или антикоррозионного защитного покрытия на днище и в колесных нишах.

Для защиты вашего автомобиля от коррозии компания Honda применяет разнообразные и эффективные технологии и материалы. Тем не менее, вы можете способствовать еще более надежной защите автомобиля от коррозии, если будете выполнять простейшие рекомендации, которые приведены ниже.

- Немедленно устраняйте обнаруженные сколы краски и царапины на лакокрасочном покрытии кузова.
- Периодически проверяйте и при необходимости прочищайте нижние дренажные отверстия в дверях и элементах днища кузова.
- Регулярно проверяйте состояние ковриков и напольных шумоизолирующих покрытий. Ковровые покрытия могут долго удерживать влагу – особенно зимой. Постоянная влажность под ковриками и напольными матами приведет к коррозии панелей пола кузова.

- Периодически промывайте днище и колесные ниши автомобиля сильной струей воды. Это особенно важно, если автомобиль эксплуатируется на дорогах, для содержания которых в зимнее время применяют солевые составы. Мойка днища полезна также для сохранности кузова при эксплуатации автомобиля в местностях с влажным климатом или в приморских районах, где воздух насыщен парами соли. При очистке и мойке кузова постарайтесь не повредить колесные датчики антиблокировочной системы и их проводку.
- Периодически проверяйте состояние и при необходимости восстанавливайте целостность антикоррозионного покрытия днища автомобиля.

В данном разделе Инструкции вы найдете полезные рекомендации о том, как правильно действовать в наиболее типичных ситуациях при возникновении неисправностей автомобиля в пути. Здесь описаны безопасные приемы определения и устранения причин неисправности. Изучив предлагаемый материал и практически освоив приемы устранения неисправностей, с которыми может столкнуться любой водитель, вы будете в состоянии самостоятельно исправить свой автомобиль и продолжить движение. Для тех редких случаев, когда устранение неисправности автомобиля в пути невозможно, в этом разделе Руководства даны рекомендации по буксировке автомобиля.

Малоразмерное запасное колесо	508
Замена поврежденного колеса	510
Двигатель не запускается	515
Запуск двигателя от внешней аккумуляторной батареи	517
Перегрев двигателя	519
Сигнализатор падения давления моторного масла	522
Сигнализатор низкого уровня моторного масла	523
Сигнализатор неисправности системы электроснабжения	525
Сигнализатор неисправности систем двигателя	526
Сигнализатор неисправности тормозной системы	527
Открывание лючка горловины топливного бака вручную	529
Предохранители	530
Расположение предохранителей	535
Буксировка неисправного автомобиля	542

Малоразмерное запасное колесо (для некоторых вариантов исполнения автомобиля)

Малоразмерное колесо предназначено для использования только в качестве временной замены одного из поврежденных колес автомобиля. При первой возможности отремонтируйте или замените поврежденное колесо и установите его вместо малоразмерного запасного колеса. Контролируйте давление воздуха в запасном колесе одновременно с проверкой давления во всех остальных колесах. Нормальное давление воздуха в малоразмерном колесе:

420 кПа (4,2 кгс/см²)

Размеры запасного колеса меньше размеров стандартного колеса вашего автомобиля. При установленном малоразмерном запасном колесе дорожный просвет автомобиля уменьшается. Движение по разбитым и ухабистым дорогам может привести к повреждению компонентов автомобиля, расположенных в нижней части кузова.

Выполняйте следующие меры предосторожности:

- Ни при каких условиях не превышайте скорость движения 80 км/ч.
- Малоразмерное колесо ухудшает плавность хода и комфорт автомобиля, а также обладает худшим сцеплением на некоторых типах дорожного покрытия по сравнению с колесом с нормальной шиной. Поэтому при вождении автомобиля проявляйте повышенную осторожность и внимание.
- Запрещено монтировать цепи противоскольжения на малоразмерное запасное колесо.
- Не устанавливайте малоразмерное запасное колесо на автомобиле другой марки или модели.
- Запрещено устанавливать на автомобиль одновременно два малоразмерных запасных колеса (или более двух).
- Запрещено устанавливать на автомобиль малоразмерное запасное колесо при буксировке прицепа. Отметим, что не все легковые автомобили допускают перевозку прицепов.

МЕТКИ ИНДИКАТОРОВ ИЗНОСА

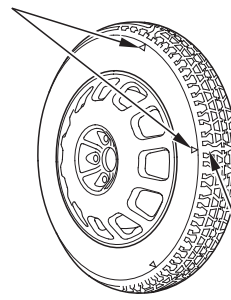

ИНДИКАТОРЫ ПРЕДЕЛЬНОГО ИЗНОСА ПРОТЕКТОРА

Замените шину, если на беговой дорожке появились гладкие поперечные полоски (индикаторы износа). Новая шина должна быть полностью идентичной по конструкции и размерам старой шине и должна быть установлена на прежнее малоразмерное запасное колесо. Малоразмерная шина не предназначена для монтажа на колесо нормального размера, и наоборот, нельзя монтировать на малоразмерное колесо шину обычного размера.

(Для автомобилей, поставляемых в Австралию)

Шина запасного колеса для данного автомобиля допускает нагрузку не менее, чем указано в колонке А таблицы. В колонках В, С и D, соответственно указаны индекс грузоподъемности, скоростная категория и допустимая максимальная скорость. Если вы установили запасное колесо, двигайтесь осторожно. Не превышайте скорости 80 км/ч. При первой возможности установите нормальное колесо.

- A – максимальная нагрузка на колесо, кг
- B – эквивалентный индекс грузоподъемности,
- C – символ скоростной категории,
- D – эквивалентная максимальная скорость, км/ч

A	B	C	D
Максимальная нагрузка на колесо	Индекс грузоподъемности	Символ скоростной категории	Максимальная скорость
1060 кг	110	M	130 км/ч

Шина малоразмерного запасного колеса	Малоразмерное запасное колесо
T155/70D17 110M	17 x 4T
Нормальная шина	
235/50R17 100W	

Замена поврежденного колеса

При повреждении колеса сразу же остановитесь в безопасном месте для его замены. При повреждении колеса медленно и осторожно двигайтесь по обочине или крайней правой полосе до ближайшего съезда на подходящую площадку.

ВНИМАНИЕ

Пользуйтесь домкратом, входящим в комплект инструментов к вашему автомобилю. Попытки использования неподходящих домкратов, а также использование домкрата, входящего в комплект инструментов к вашему автомобилю, для замены колеса на другом легковом автомобиле, могут привести к выходу из строя домкрата или повреждению автомобиля.

ПРЕДОСТЕРЕЖЕНИЕ

Ненадежно закрепленный автомобиль может сорваться с домкрата и причинить серьезные травмы человеку, который находится рядом с автомобилем или под ним.

Неукоснительно соблюдайте все меры предосторожности при проведении замены поврежденного колеса и никогда не залезайте под автомобиль, поднятый на домкрате, если отсутствуют надежные страховочные подставки.

1. Установите автомобиль на ровную площадку с твердой, не скользкой опорной поверхностью. Передвиньте рычаг переключения диапазонов автоматической коробки передач в положение P (Стоянка). Включите стояночный тормоз.

Для автомобилей, поставляемых в Европу
Если вы перевозили прицеп, отсоедините его от автомобиля.

2. Включите аварийную световую сигнализацию и поверните ключ зажигания в положение блокировки рулевого вала LOCK (0). Попросите всех пассажиров выйти из автомобиля на время замены колеса.

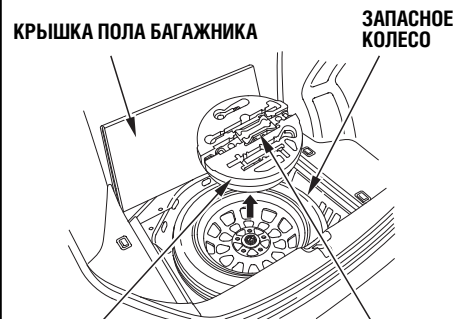

КОМПЛЕКТ ИНСТРУМЕНТОВ

Автомобиль, оснащенный малоразмерным запасным колесом

Если автомобиль оснащен малоразмерным запасным колесом:

3. Комплект инструментов находится в багажнике. Откройте багажник, возьмитесь за задний край крышки пола багажника и поднимите ее.
4. Комплект инструмента размещен в нише запасного колеса. Достаньте из багажника комплект инструментов.

КРЫШКА ПОЛА БАГАЖНИКА

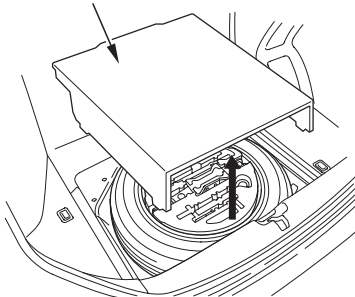

Автомобили с полноразмерным запасным колесом

Автомобили с полноразмерным запасным колесом

5. Комплект инструментов находится в багажнике. Откройте багажник и снимите крышку пола. Комплект инструмента размещен в нише запасного колеса.

РАЗДЕЛИТЕЛЬНЫЙ ЭЛЕМЕНТ

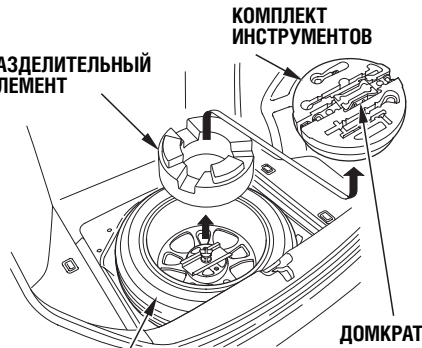

ЗАПАСНОЕ КОЛЕСО

Автомобили с полноразмерным запасным колесом

6. Комплект инструмента размещен в нише запасного колеса. Достаньте из багажника комплект инструментов и разделительный элемент.

7. Отверните болт с барашковой головкой и достаньте из ниши багажника запасное колесо.
8. Подложите противооткатные упоры спереди и сзади под колесо, расположенное по диагонали от поврежденного колеса.

КОЛЕСНАЯ ГАЙКА



КОЛЕСНЫЙ КЛЮЧ

9. С помощью колесного ключа ослабьте натяжку всех колесных гаек, отпустив их на половину оборота.

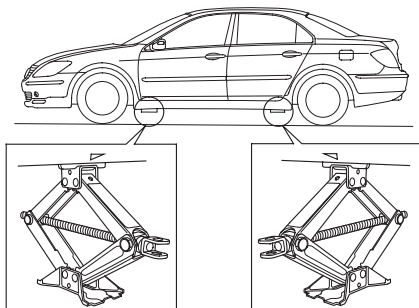

10. Установите домкрат под порог кузова в ближайшей к поврежденному колесу точке, предусмотренной для опоры домкрата. Точка установки домкрата обозначена меткой, нанесенной на нижнюю часть кузова. Вращая винт домкрата по часовой стрелке, раздвиньте домкрат, чтобы подвести его верхнюю головку под опору кузова. Проследите, чтобы ребро опоры кузова вошло в углубление головки домкрата.

КОЛЕСНЫЙ КЛЮЧ

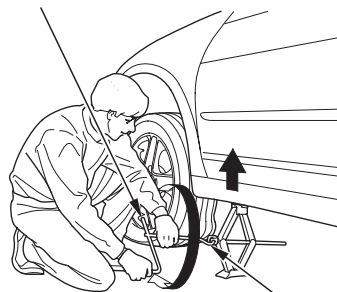

УДЛИНИТЕЛЬ

11. Вращая винт домкрата с помощью колесного ключа и удлинителя, поднимите автомобиль до отрыва поврежденного колеса от опорной поверхности.
12. Отверните колесные гайки и снимите поврежденное колесо. Учтите, что колесные гайки могут быть нагреты до высокой температуры. Временно положите снятое колесо на площадку около автомобиля наружной стороной вверх.

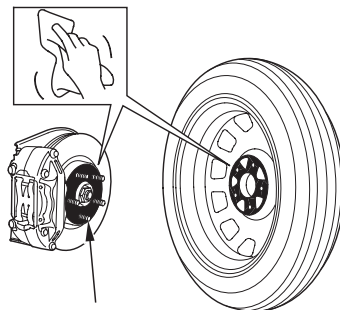

СТУПИЦА ТОРМОЗНОГО ДИСКА

13. Перед установкой запасного колеса тщательно очистите от грязи прилегающие поверхности диска колеса и ступицы с помощью чистой ткани. Будьте осторожны: во время движения протираемые детали могли нагреться до высокой температуры.

14. Установите запасное колесо. Наверните колесные гайки от руки, затем с помощью колесного ключа равномерно подтяните гайки так, чтобы колесо было плотно притянуто к фланцу ступицы. Не затягивайте полностью колесные гайки на вывешенном колесе.
15. Опустите автомобиль и снимите домкрат.

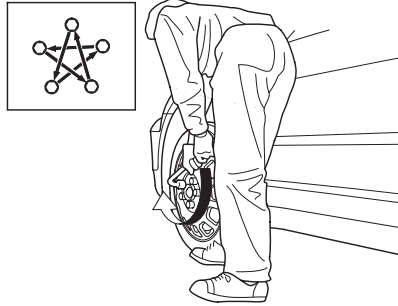

16. Окончательно затяните колесные гайки в перекрестной последовательности. Проверьте момент затяжки колесных гаек на ближайшей сервисной станции.
Номинальный момент затяжки колесных гаек составляет: **108 Н.м (11 кгс.м)**

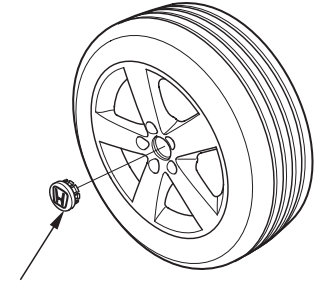

**ЦЕНТРАЛЬНАЯ
КРЫШКА**

- Автомобили с полноразмерным запасным колесом*
17. Перед укладкой поврежденного колеса в нишу багажника снимите центральную крышку.
 18. Положите поврежденное колесо в нишу багажника наружной стороной вниз.

Замена поврежденного колеса

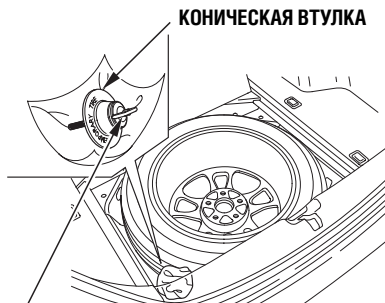

БОЛТ С БАРАШКОВОЙ ГОЛОВКОЙ

Автомобиль, оснащенный малоразмерным запасным колесом

Если автомобиль оснащен малоразмерным запасным колесом:

19. Оберните коническую втулку и барашковый болт бумагой или тканью и уложите их в нишу запасного колеса.
20. Уложите инструмент и домкрат в инструментальный лоток. Уложите лоток с инструментом в поврежденное запасное колесо.

ПОВРЕЖДЕННОЕ КОЛЕСО

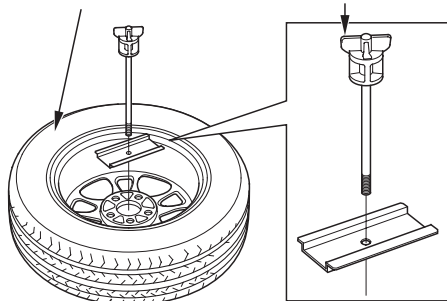

Автомобили с полноразмерным запасным колесом

Автомобили с полноразмерным запасным колесом

21. Закрепите поврежденное колесо с помощью барашкового болта.
22. Уложите инструмент и домкрат в инструментальный лоток, затем уложите лоток с инструментом в багажник.

⚠ ПРЕДОСТЕРЕЖЕНИЕ

Если инструменты и прочее имущество не уложено в походное положение, то при дорожно-транспортном происшествии водитель и пассажиры могут быть серьезно травмированы этими предметами.

Перед тем как продолжить поездку на автомобиле после замены поврежденного колеса, уложите и надежно закрепите демонтированное колесо, домкрат и инструменты.

Автомобили с полноразмерным запасным колесом

23. Уложите в багажник центральную крышку. Позаботьтесь о том, чтобы она не была поцарапана или повреждена.
24. Опустите крышку пола багажника и закройте багажник.

Автомобили с полноразмерным запасным колесом

Установите крышку пола и закройте багажник.

Вариант ваших действий при определении причин невозможности пуска двигателя зависит от того, слышите ли вы работу стартера при повороте ключа зажигания в положение START (III):

- Вы не слышите (или едва слышите) работу стартера. Следовательно, либо стартер не работает совсем, либо коленчатый вал двигателя вращается стартером очень медленно.
- Вы определяете на слух, что стартер работает нормально или даже с большей частотой вращения, чем обычно, однако двигатель не запускается.

Стартер не работает или вращает коленчатый вал двигателя очень медленно

В этом случае при повороте ключа зажигания в положение START (III) вы не услышите привычного звука работающего стартера. Вы можете услышать один или несколько последовательных щелчков или вообще ничего. Выполните следующее:

- Проверьте положение рычага переключения диапазонов автоматической коробки передач. Чтобы стартер мог работать, рычаг автоматической коробки передач должен находиться в положении P (Стоянка) или N (Нейтраль).
- Поверните ключ зажигания в положение ON (II) (Зажигание включено). Включите передние фары и проверьте яркость их света. Если фары светят тускло или не горят совсем, это свидетельствует о разряде аккумуляторной батареи. В этом случае обратитесь к разделу “**Запуск двигателя от внешней аккумуляторной батареи**” на стр. 517.

- Поверните ключ зажигания в положение START (III) (Пуск двигателя). Если яркость света фар не уменьшается, проверьте исправность плавких предохранителей. В случае если предохранители в порядке, возможно наличие неисправностей в электрических цепях замка зажигания или стартера. Для устранения указанных неисправностей вам потребуется помощь квалифицированного специалиста. См. раздел “**Буксировка неисправного автомобиля**” на стр. 542.

Двигатель не запускается

Если при включении стартера яркость фар заметно уменьшается или они гаснут полностью, то вероятной причиной невозможности запуска двигателя является разряженное состояние аккумуляторной батареи или плохой контакт в электрических соединениях из-за коррозии клемм. Проверьте состояние аккумуляторной батареи (на 12 вольт), ее штырей и клемм соединительных проводов (см. стр. 493). Если аккумуляторная батарея вашего автомобиля сильно разряжена, попытайтесь запустить двигатель от батареи другого автомобиля (см. стр. 517).

Стартер работает нормально

В этом случае при повороте ключа зажигания в положение START (III) вы слышите звук нормально работающего стартера (на слух стартер может даже работать с более высокой частотой вращения, чем обычно), но двигатель не запускается.

- Убедитесь в том, что вы применяете правильные приемы пуска двигателя. См. раздел **“Запуск двигателя”** на стр. 405.
- Для пуска двигателя необходимо использовать только соответствующим образом закодированный ключ зажигания. Если вы используете ключ зажигания с неподходящим кодом, то индикатор противоугонной системы, расположенный на приборной панели, начнет мигать с большой частотой (см. стр. 209).
- Проверьте наличие бензина в топливном баке. Посмотрите на указатель уровня топлива в баке: сигнализатор минимального запаса топлива мог отказать и вовремя не напомнить вам о необходимости заправить бак топливом.

- Возможной причиной является также неисправность электрооборудования, например, отсутствие питания электрического топливного насоса. Проверьте все плавкие предохранители (см. стр. 530).

Для автомобилей, поставляемых в Европу

- Следует проверить состояние клапана аварийного отключения подачи топлива. Если подача топлива отключена, то перед пуском двигателя следует нажать на головку клапана согласно процедуре, изложенной на стр. 394.

Если вышеуказанные простейшие проверки не дали положительного результата, то для устранения возникших неисправностей вам потребуется помощь квалифицированного специалиста. См. раздел **“Буксировка неисправного автомобиля”** на стр. 542.

Несмотря на кажущуюся простоту процедуры запуска двигателя от внешней аккумуляторной батареи, вы должны соблюдать определенные меры предосторожности, о которых сказано ниже.

⚠ ПРЕДОСТЕРЕЖЕНИЕ

При несоблюдении мер предосторожности и неправильном обращении с аккумуляторной батареей во время пуска двигателя она может взорваться, что приведет к серьезному травмированию находящихся поблизости людей.

Не подносите близко к аккумуляторной батарее искрящие предметы, открытое пламя или горящие сигареты и папиросы.

Поскольку ваш автомобиль Honda оборудован автоматической трансмиссией, двигатель нельзя запускать с помощью буксировки или толкания автомобиля.

Для запуска двигателя от внешней аккумуляторной батареи выполните следующие операции.

1. Откройте капот и проверьте состояние аккумуляторной батареи. При низкой отрицательной температуре окружающего воздуха проверьте состояние электролита в аккумуляторной батарее. Если в электролите плавают кристаллы льда или он покрыт ледяной коркой, не пытайтесь запустить двигатель до тех пор, пока электролит полностью не оттает.

ВНИМАНИЕ

Если аккумуляторная батарея хранится на морозе, электролит в ней может заморзнуть. При попытке запустить двигатель корпус заморзшей батареи может лопнуть.

2. Выключите все потребители электроэнергии: систему управления микроклиматом, аудиосистему, приборы освещения и т.д. Переведите рычаг переключения диапазонов автоматической трансмиссии в нейтральное положение или в положение Р (Стоянка), и включите стояночный тормоз.

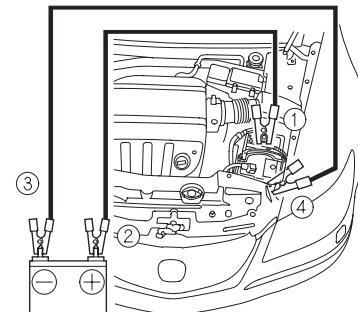

**РАБОТОСПОСОБНАЯ
АККУМУЛЯТОРНАЯ
БАТАРЕЯ**

Последовательность подсоединения кабелей обозначена на иллюстрациях цифрами.

Запуск двигателя от внешней аккумуляторной батареи

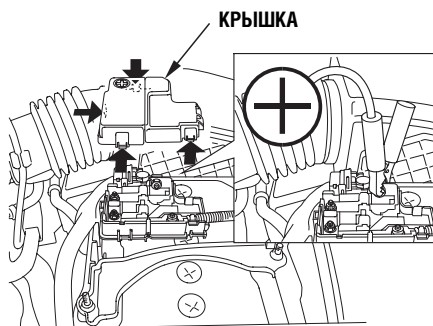

3. Снимите крышку аккумуляторной батареи (см. стр. 496), а затем отсоедините крышку второй подкапотной коробки предохранителей от положительного (+) вывода аккумуляторной батареи.
4. Присоедините один из зажимов “положительного” удлинительного кабеля к положительному (+) выводу разряженной батареи вашего автомобиля. Второй зажим этого кабеля присоедините к положительному (+) выводу внешней аккумуляторной батареи.

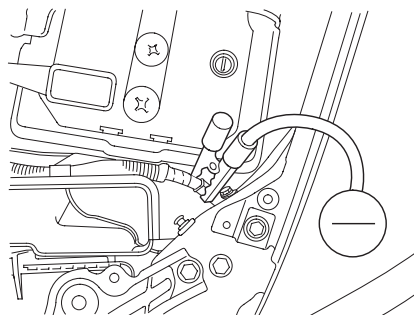

5. Присоедините один из зажимов второго удлинительного кабеля (“отрицательного”) к отрицательному (-) выводу внешней аккумуляторной батареи. Второй зажим этого кабеля присоедините к клемме “массового” провода (см. рисунок). Не присоединяйте второй зажим кабеля к другим деталям двигателя.

6. Если в качестве внешней батареи используется аккумуляторная батарея другого автомобиля, попросите вашего помощника запустить двигатель этого автомобиля и установить повышенную частоту холостого хода.
7. Запустите двигатель. Если стартер по-прежнему медленно вращает коленчатый вал двигателя, проверьте надежность контактов в электрических соединениях удлинительных кабелей.

8. После успешного пуска двигателя отсоедините зажим “отрицательного” удлинительного кабеля от двигателя вашего автомобиля, затем второй зажим этого кабеля - от отрицательного вывода внешней аккумуляторной батареи. Отсоедините зажим оставшегося удлинительного кабеля (“положительного”) от положительного вывода батареи вашего автомобиля, затем второй зажим этого кабеля - от положительного вывода внешней батареи.

9. Установите крышку подкапотной коробки предохранителей на положительный (+) выводной штырь аккумуляторной батареи, затем поставьте на место крышку батареи.

Отсоединяя кабели, старайтесь не замкнуть неизолированные участки одного кабеля на другой кабель или на любые металлические детали автомобиля. В противном случае возможно короткое замыкание.

Перегрев двигателя

Показания указателя температуры должны соответствовать среднему положению стрелки. Если стрелка указателя температуры охлаждающей жидкости зашла за красную метку на шкале, установите причину (жаркая погода, продолжительный крутой подъем и т.д.).

При перегреве двигателя вы должны предпринять немедленные действия. Переход стрелки указателя температуры охлаждающей жидкости в красную зону может быть единственным признаком перегрева двигателя. Однако, в других случаях вы можете увидеть пар, выходящий из-под капота.

ВНИМАНИЕ

Если вы будете продолжать движение на автомобиле, когда стрелка указателя температуры охлаждающей жидкости зашла за красную метку на шкале, двигатель может получить серьезные повреждения и выйти из строя.

ПРЕДОСТЕРЕЖЕНИЕ

Пар и брызги кипящей охлаждающей жидкости, которые вырываются под давлением из-под крышки радиатора перегретого двигателя, могут причинить сильные ожоги.

Не поднимайте капот, если из-под него идет пар.

1. Остановите автомобиль на обочине в безопасном месте. Переведите рычаг переключения диапазонов автоматической коробки передач в положение P (Стоянка) и включите стояночный тормоз. Выключите все вспомогательное оборудование и включите аварийную световую сигнализацию.
2. Если из-под капота идет пар, или если горячая охлаждающая жидкость стекает на дорожку, выключите двигатель. Дождитесь прекращения выбросов пара или утечки жидкости, а затем откройте капот.

3. При отсутствии выброса из системы охлаждения пара или горячей охлаждающей жидкости оставьте двигатель работать на холостом ходу и наблюдайте за указателем температуры охлаждающей жидкости. Если перегрев был вызван увеличенной нагрузкой на двигатель, то температура двигателя должна практически сразу же начать снижаться. После нормализации температурного режима двигателя, когда стрелка указателя температуры возвратится в среднюю зону шкалы, можно продолжить поездку на автомобиле.
4. Если стрелка указателя температуры охлаждающей жидкости продолжает оставаться в красной зоне, выключите двигатель.
5. Проверьте отсутствие видимых причин потери охлаждающей жидкости, например, трещин в стенках шлангов. Поскольку все детали двигателя и системы охлаждения имеют высокую температуру, будьте осторожны, чтобы не получить ожоги. Если вы обнаружили утечку охлаждающей жидкости, необходимо устранить неисправность перед тем, как продолжить поездку на автомобиле (см. также раздел **“Буксировка неисправного автомобиля”** на стр. 542).
6. Если вы не обнаружили утечку охлаждающей жидкости, проверьте ее уровень в расширительном бачке системы охлаждения (см. стр. 393).
7. Если расширительный бачок оказался пуст, то может потребоваться долить охлаждающую жидкость в радиатор. Перед тем, как проверить уровень охлаждающей жидкости в радиаторе, охладите двигатель до тех пор, пока стрелка указателя температуры охлаждающей жидкости не возвратится в среднюю зону шкалы.
8. Наденьте защитные перчатки или накройте крышку радиатора большим куском плотной ткани, затем поверните крышку против часовой стрелки, не нажимая на нее, до ощутимого упора. После того, как давление в системе охлаждения сравняется с атмосферным, нажмите на крышку и дополнительно поверните ее.
9. Запустите двигатель и поверните рукоятку регулятора температуры воздуха в положение максимального нагрева (режим AUTO –  системы климат-контроля). Долейте в радиатор охлаждающую жидкость и доведите ее уровень до основания заливной горловины. Если охлаждающая жидкость рекомендуемой марки отсутствует, можно долить в радиатор чистую воду. Не забудьте при первой возможности полностью слить из системы охлаждения двигателя разбавленную водой охлаждающую жидкость и заменить ее кондиционной жидкостью рекомендуемой марки.
10. Плотно закройте крышку радиатора. Запустите двигатель и наблюдайте за указателем температуры охлаждающей жидкости. Если стрелка снова поднимется до красной метки, двигатель нуждается в ремонте (см. раздел **“Буксировка неисправного автомобиля”** на стр. 542.)
11. Если температурный режим двигателя пришел в норму, проверьте уровень охлаждающей жидкости в расширительном бачке. При необходимости долейте в бачок охлаждающую жидкость до метки MAX. Плотно закройте крышку расширительного бачка.

ПРЕДОСТЕРЕЖЕНИЕ

Опасно снимать крышку заливной горловины радиатора, если двигатель еще не остыл, так как это может привести к сильным ожогам брызгами горячей охлаждающей жидкости или паром.

Не снимайте крышку радиатора до тех пор, пока двигатель и радиатор не остынут.

Проверка системы охлаждения



При неисправности системы охлаждения на многофункциональный дисплей выводится пиктограмма (см. рисунок), которая может сопровождаться текстом “CHECK SYSTEM” (Проверьте систему).

Кроме того, для автомобилей, не предназначенных для стран Европы, на многофункциональный дисплей выводится пиктограмма и сообщение “CHECK RADIATOR SYSTEM” (Проверьте систему охлаждения).

Появление на дисплее данного сообщения, скорее всего, свидетельствует о перегреве двигателя. Незамедлительно отбуксируйте автомобиль на сервисную станцию дилера для его проверки и ремонта.

Даже при появлении данного сообщения на дисплее вы можете продолжать поездку, однако не забывайте постоянно следить за указателем температуры охлаждающей жидкости.

Если стрелка указателя температуры дойдет до красной зоны, съезжайте на обочину в безопасном месте. После этого выполните инструкции, изложенные на стр. 519 и 520.



Сигнализатор падения давления моторного масла

Сигнализатор давления масла должен загораться при включении зажигания (ключ повернут в положение ON (II)) и гаснуть после запуска двигателя. Сигнализатор не должен светиться при работающем двигателе. Если сигнализатор светится постоянно или мигает, то это указывает на аварийное падение давления в системе смазки двигателя. В этом случае вам следует предпринять немедленные действия, иначе возможны серьезные повреждения и выход двигателя из строя.

Кроме того, на многофункциональный дисплей автомобилей, предназначенных для европейских стран, выводится пиктограмма , которая может сопровождаться текстом "OIL PRESSING LOW" (Низкое давление масла) (стр. 523).

Для автомобилей, не предназначенных для стран Европы, на многофункциональный дисплей выводится пиктограмма и сообщение "CHECK ENGINE OIL LEVEL" (Проверьте уровень моторного масла) (стр. 523).

ВНИМАНИЕ

Работа двигателя при низком давлении в системе смазки приводит практически сразу к выходу двигателя из строя из-за серьезных механических повреждений ответственных деталей. Поэтому при включении сигнализатора аварийного падения давления масла необходимо срочно остановиться (соблюдая меры безопасности) и быстро заглушить двигатель.

1. Не нарушая требований безопасности, сверните на обочину, остановите автомобиль и выключите двигатель. Включите аварийную световую сигнализацию.
2. Подождите одну минуту. Откройте капот и проверьте уровень масла в двигателе (см. стр. 390). Снижение давления может быть обусловлено очень низким уровнем масла в поддоне двигателя, например, во время движения автомобиля на повороте или при других резких маневрах.
3. При необходимости долейте масло в двигатель и доведите уровень масла до нормы, ориентируясь по меткам на щупе (см. стр. 216).

4. Запустите двигатель и наблюдайте за сигнализатором аварийного падения давления масла. Если сигнализатор не погас в течение 10 секунд после запуска двигателя, выключите двигатель. Это свидетельствует о наличии серьезных неисправностей двигателя, без устранения которых нельзя продолжать движение (см. раздел "**Буксировка неисправного автомобиля**" на стр. 542).

ПИКТОГРАММА НИЗКОГО УРОВНЯ МАСЛА

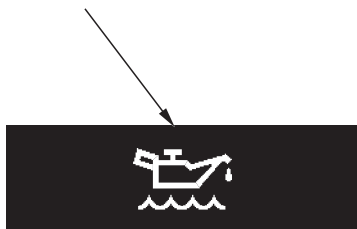

Для автомобилей, поставляемых в Европу
Ваш автомобиль оснащен датчиком уровня моторного масла. Если во время работы двигателя на многофункциональном информационном дисплее появится символ , то уровень масла в поддоне двигателя недостаточен. Появление данного символа на дисплее сопровождается звуковым сигналом. Если вы задали режим сопровождения пиктограмм текстовыми сообщениями, то на многофункциональный дисплей выводится также сообщение “CHECK ENGINE OIL LEVEL” (Проверьте уровень моторного масла) (стр. 110).

При появлении данного символа, съезжайте с дороги в безопасном месте, установите автомобиль на ровной площадке, заглушите двигатель и подождите приблизительно 3 минуты.

Проверьте уровень масла. Если уровень масла находится на минимальной отметке щупа или ниже, необходимо долить масло в двигатель (см. стр. 392).

Не наливайте масло выше верхней метки щупа и постарайтесь не пролить масло в моторный отсек. Это может привести к неисправности двигателя и другого оборудования автомобиля.

Если вы не позаботились о том, чтобы в автомобиле был резервный запас масла, вы можете на умеренной скорости доехать до ближайшей заправочной станции и залить масло в двигатель. Не развивайте высокую скорость и не нажимайте до упора педаль акселератора.

Сигнализатор падения уровня масла устанавливается в исходное положение каждый раз, когда вы заглушаете двигатель. Когда вы снова запускаете двигатель, чтобы продолжить поездку, система начинает контролировать уровень моторного масла. Перед тем как система обнаружит низкий уровень масла и выведет на дисплей символ недостаточного уровня масла (который может сопровождаться текстовым сообщением) должно пройти некоторое время. Если на многофункциональный дисплей выводится также сообщение “CHECK ENGINE OIL LEVEL” (Проверьте уровень моторного масла), то перед тем, как продолжить движение, проверьте уровень масла с помощью щупа и, при необходимости, долейте масло.

ВНИМАНИЕ

Если вы проигнорируете сигнал недостаточного уровня масла, и будете продолжать движение, не предпринимая должных мер, вы рискуете серьезно повредить двигатель

ПРОДОЛЖЕНИЕ НА СЛЕДУЮЩЕЙ СТРАНИЦЕ

Сигнализатор низкого уровня моторного масла

ПИКТОГРАММА НИЗКОГО УРОВНЯ МАСЛА

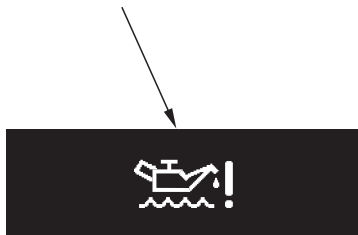

Если на многофункциональный дисплей выводится символ , который может сопровождаться сообщением “CHECK SYSTEM” (Проверьте систему), то, вероятны проблемы с датчиком уровня масла. Вы также услышите звуковой сигнал. Вам следует незамедлительно обратиться на сервисную станцию дилера для проверки и ремонта автомобиля.

Данная система активируется после прогрева двигателя. При очень низкой температуре наружного воздуха вы можете проехать значительное расстояние до того, как система оповестит вас о снижении уровня моторного масла.



Сигнализатор неисправности системы электроснабжения

Сигнализатор давления масла должен загораться при включении зажигания (ключ повернут в положение ON (II)) и гаснуть после запуска двигателя. Включение сигнализатора неисправности системы электроснабжения при работающем двигателе свидетельствует о том, что аккумуляторная батарея работает в режиме разряда. Кроме того, на многофункциональный дисплей выводится пиктограмма , которая может сопровождаться текстом “CHECK SYSTEM” (Проверьте систему).

Для автомобилей, не предназначенных для стран Европы, на многофункциональный дисплей выводится пиктограмма и сообщение “CHECK CHARGING SYSTEM” (Проверьте систему зарядки аккумуляторной

батареи).

Немедленно выключите все вспомогательные потребители электроэнергии. Не включайте электрические стеклоподъемники, а также другие приводы и устройства, потребляющие электроэнергию. Старайтесь поддерживать устойчивую работу двигателя, чтобы он не заглох, так как пуск двигателя стартером приведет к сильному дополнительному разряду аккумуляторной батареи.

При включении сигнализатора разряда аккумуляторной батареи сразу направляйтесь на сервисную станцию или в мастерскую, где вам помогут устранить неисправность.



Сигнализатор включается на несколько секунд при повороте ключа в замке зажигания в положение ON (II)*. Если сигнализатор включился в любое другое время, это свидетельствует о возможной неисправности одной из систем двигателя, уменьшающих токсичность выбросов в атмосферу. Даже если вы не замечаете каких-либо изменений в работе двигателя и ухудшения динамики автомобиля, неисправности этих систем могут стать причиной увеличения расхода топлива и токсичности отработавших газов. Продолжение эксплуатации автомобиля с включенным сигнализатором может привести к серьезным повреждениям двигателя и выходу его из строя.

Для автомобилей, поставляемых в Европу
Кроме того, на многофункциональный дисплей выводится пиктограмма , которая может сопровождаться текстом “CHECK SYSTEM” (Проверьте систему).

Для автомобилей, не поставляемых в Европу
На многофункциональный дисплей выводится пиктограмма и сообщение “CHECK EMISSION SYSTEM” (Проверьте систему выпуска отработавших газов).

Если сигнализатор неисправности систем двигателя включился на ходу автомобиля, остановитесь в безопасном месте на обочине дороги или у края проезжей части и выключите двигатель. Затем снова запустите двигатель и наблюдайте за сигнализатором. Если сигнализатор остается включенным, необходимо срочно обратиться на сервисную станцию дилера для проверки и ремонта систем двигателя. До устранения неисправности двигайтесь на автомобиле с умеренной скоростью. Не развивайте высокую скорость и не нажимайте до упора педаль акселератора.

Даже если сигнализатор неисправности систем двигателя гаснет после выключения и повторного запуска двигателя, вам следует обратиться на сервисную станцию дилера для профилактики в том случае, если включение сигнализатора на ходу автомобиля происходит достаточно часто.

ВНИМАНИЕ

Продолжение движения при включенном сигнализаторе неисправности систем двигателя может привести к повреждению устройств, снижающих токсичность отработавших газов, а также двигателя. На дефекты, возникшие из-за эксплуатации автомобиля с включенным сигнализатором неисправности систем двигателя, гарантийные обязательства не распространяются.

*: На автомобилях, предназначенных для европейского рынка, при повороте ключа зажигания в положение ON (II) без пуска двигателя, сигнализатор неисправности систем двигателя включается примерно на 20 секунд. Затем он выключается или, в зависимости от условий работы, мигает 5 раз. Это не является признаком неисправности системы. Описанное выше поведение сигнализатора показывает, что он работает в режиме самодиагностики системы выпуска отработавших газов.



Сигнализатор загорается при включении зажигания (ключ повернут в замке зажигания в положение ON (II)) и светится до тех пор, пока не будет выключен стояночный тормоз. После полного выключения стояночного тормоза сигнализатор должен погаснуть.

Для автомобилей, поставляемых в Европу
Кроме того, на многофункциональный дисплей выводится пиктограмма , которая может сопровождаться текстом “RELEASE PARKING BRAKE” (Выключите стояночный тормоз).

Для автомобилей, не поставляемых в Европу
Кроме того, на многофункциональный дисплей выводится пиктограмма , которая может сопровождаться текстом “RELEASE PARKING BRAKE” (Выключите стояночный тормоз).

Включение сигнализатора во время движения автомобиля, вероятно, свидетельствует о падении уровня рабочей жидкости в баке главного тормозного цилиндра. Слегка нажмите на педаль тормоза и проверьте, отличается ли ее реакция на нажатие от обычной реакции. Если реакция тормозной педали на нажатие не отличается от обычной, вам следует проверить уровень тормозной жидкости при ближайшей остановке на сервисной станции (см. стр. 462).

При низком уровне рабочей жидкости в баке главного тормозного цилиндра необходимо обратиться к вашему дилеру для проверки состояния тормозных колодок и герметичности гидравлического тормозного привода.

Для автомобилей, поставляемых в Европу
Кроме того, на многофункциональный дисплей выводится пиктограмма , которая может сопровождаться текстом “BRAKE FLUID LOW” (Низкий уровень тормозной жидкости).

Для автомобилей, не поставляемых в Европу
Кроме того, на многофункциональный дисплей выводится пиктограмма , которая может сопровождаться текстом “BRAKE FLUID LOW” (Низкий уровень тормозной жидкости).

В том случае, когда педаль тормоза необычно реагирует на нажатие, необходимо предпринять немедленные действия. Поскольку гидравлический тормозной привод вашего автомобиля разделен на два независимых диагональных контура, то при отказе одного из тормозных контуров работоспособность второго контура сохраняется. Необходимо учитывать, что в данной ситуации потребуются гораздо больший ход педали тормоза перед тем, как вы почувствуете замедление движения автомобиля.

В этом случае необходимо переключиться на более низкую передачу и остановиться в безопасном месте на обочине дороги или у края проезжей части. Поскольку тормозной путь увеличивается, вождение автомобиля становится опасным. Поэтому вам необходимо как можно скорее отбуксировать автомобиль на ближайшую сервисную станцию (см. раздел “**Буксировка неисправного автомобиля**” на стр. 542).

ПРОДОЛЖЕНИЕ НА СЛЕДУЮЩЕЙ СТРАНИЦЕ

Сигнализатор неисправности тормозной системы



Для автомобилей, поставляемых в Европу

При неисправности тормозной системы на многофункциональный дисплей выводится пиктограмма , которая может сопровождаться текстом “CHECK SYSTEM” (Проверьте систему).

Для автомобилей, не поставляемых в Европу

Кроме того, на многофункциональный дисплей выводится пиктограмма , которая может сопровождаться текстом “CHECK BRAKE SYSTEM” (Проверьте тормозную систему).

В случае острой необходимости вы можете завершить поездку, при условии, что она покроет небольшое расстояние, при этом необходимо двигаться очень внимательно и с небольшой скоростью.

Если одновременно с рассматриваемым сигнализатором светятся также сигнализаторы антиблокировочной системы (ABS) и системы динамической стабилизации (VSA), то следует немедленно обратиться к дилеру компании Honda для диагностики и ремонта автомобиля. При этом на многофункциональный информационный дисплей одновременно выводятся пиктограммы  (для системы ABS) и  (для системы VSA), которые могут сопровождаться текстом “CHECK SYSTEM” (Проверьте систему).

Для автомобилей, не поставляемых в Европу

Кроме того, на многофункциональный дисплей выводятся пиктограммы и текстовые предупреждения “CHECK ABS SYSTEM” (Проверьте антиблокировочную систему) и «CHECK VSA SYSTEM” (Проверьте систему динамической стабилизации).

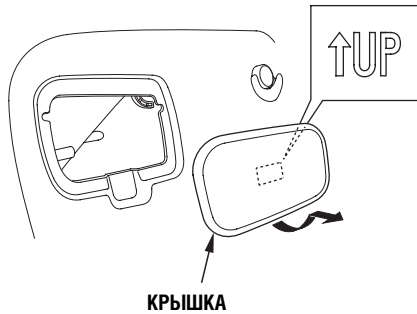

Если кнопка открывания лючка заливной горловины топливного бака не работает, воспользуйтесь рычажком, который находится под левой крышкой в багажнике.

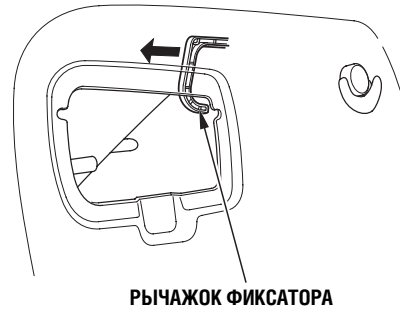

Чтобы открыть лючок заливной горловины, отведите рычажок назад.

Предохранители

ВНУТРЕННЯЯ КОРОБКА ПРЕДОХРАНИТЕЛЕЙ Со стороны водителя

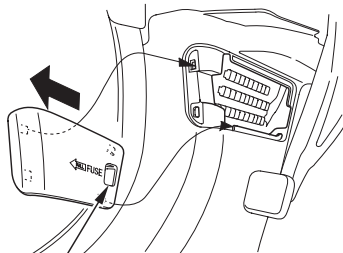

ВЫСТУП

В автомобиле имеются несколько коробок предохранителей. Внутренние коробки предохранителей расположены в салоне, слева и справа под передней панелью.

ВНУТРЕННЯЯ КОРОБКА ПРЕДОХРАНИТЕЛЕЙ Со стороны переднего пассажира

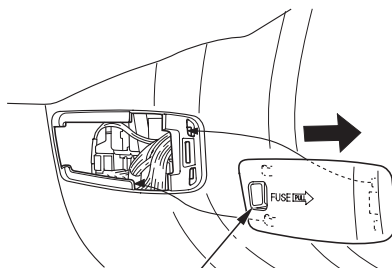

ВЫСТУП

Для того чтобы открыть крышку коробки предохранителей, оттяните выступ фиксатора на себя, и снимите крышку с петель.

ДОПОЛНИТЕЛЬНАЯ ВНУТРЕННЯЯ КОРОБКА ПРЕДОХРАНИТЕЛЕЙ Со стороны водителя

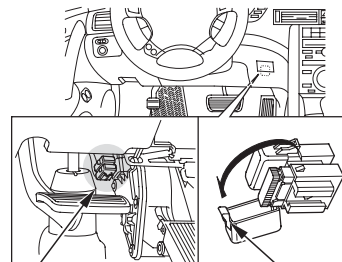

КОРОБКА ПРЕДОХРАНИТЕЛЕЙ

ФИКСАТОР

Чтобы открыть дополнительную коробку предохранителей, нажмите на фиксатор в направлении, показанном на рисунке.

ДОПОЛНИТЕЛЬНАЯ ВНУТРЕННЯЯ КОРОБКА ПРЕДОХРАНИТЕЛЕЙ «В»

Со стороны водителя

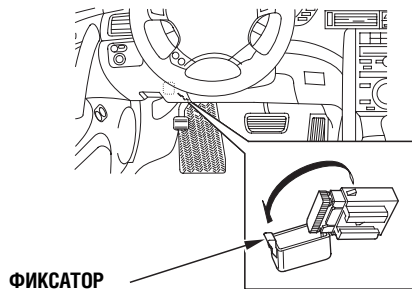

ПЕРВАЯ ПОДКАПОТНАЯ КОРОБКА ПРЕДОХРАНИТЕЛЕЙ

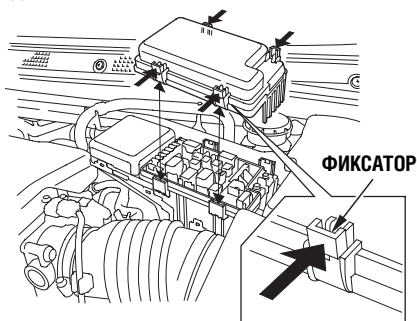

Первая подкапотная коробка предохранителей расположена в моторном отсеке со стороны водителя. Для того чтобы открыть крышку коробки предохранителей, нажмите на лапки фиксаторов, как показано на рисунке.

ВТОРАЯ ПОДКАПОТНАЯ КОРОБКА ПРЕДОХРАНИТЕЛЕЙ

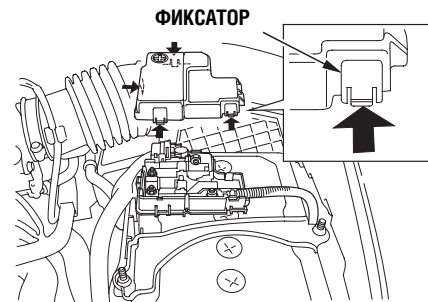

Вторая подкапотная коробка предохранителей расположена на аккумуляторной батарее. Для того чтобы открыть крышку коробки предохранителей, нажмите на лапки фиксаторов, как показано на рисунке.

Проверка и замена перегоревших предохранителей

При отказе любого устройства или прибора, входящего в состав электрического оборудования вашего автомобиля, необходимо в первую очередь проверить исправность соответствующих предохранителей. Найдите предохранитель, который защищает цепь отказавшего устройства, воспользовавшись схемами и таблицами, приведенными на стр. 535 - 541. Проверьте, прежде всего, исправность предохранителей отказавшего электрооборудования, а затем и всех остальных предохранителей. Замените перегоревшие предохранители и проверьте функционирование отказавших устройств автомобиля.

1. Поверните ключ зажигания в положение LOCK (0). Проверьте, чтобы фары и все остальные потребители электроэнергии были выключены.
2. Снимите крышку с коробки предохранителей.

ПРЕДОХРАНИТЕЛЬ

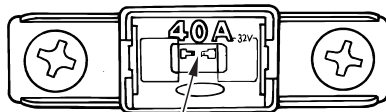

ПЕРЕГОРЕВШАЯ ПЛАВКАЯ ВСТАВКА

3. Визуально проверьте исправность всех больших предохранителей, которые расположены в подкапотной коробке предохранителей; признаком неисправности является перегоревшая плавкая вставка. Для замены предохранителя необходимо отвернуть два крепежных винта с помощью крестовой отвертки.

ПЕРЕГОРЕВШАЯ ПЛАВКАЯ ВСТАВКА

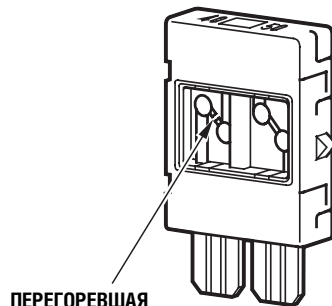
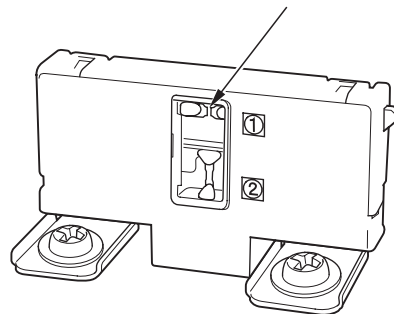

ПЕРЕГОРЕВШАЯ
ПЛАВКАЯ
ВСТАВКА

ПИНЦЕТ ДЛЯ СНЯТИЯ
ПРЕДОХРАНИТЕЛЕЙ

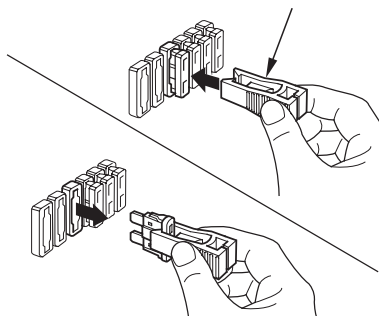

4. Выньте с помощью пинцета, хранящегося под крышкой внутренней коробки предохранителей, все малые предохранители, которые расположены в подкапотной коробке, а также в коробках, которые находятся в салоне автомобиля, и проверьте их исправность.

ПЕРЕГРЕВШАЯ ПЛАВКАЯ ВСТАВКА

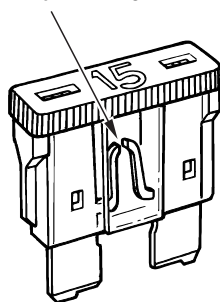

5. Признаком неисправного предохранителя является перегоревшая плавкая вставка внутри корпуса предохранителя. Установите вместо перегоревшего предохранителя запасной, рассчитанный на такое же или меньшее значение номинального тока.

Если у вас нет запасных предохранителей, и вы не можете продолжать движение с неисправным электрооборудованием, то рекомендуем временно заменить перегоревший предохранитель исправным (того же или меньшего номинала), взяв его из другого гнезда коробки предохранителей. Возьмите предохранитель цепи аудиосистемы или прикуривателя или любого другого электрического прибора, без которого можно безболезненно обойтись некоторое время.

Если вместо перегоревшего предохранителя вы установите предохранитель, рассчитанный на меньший номинальный ток, то новый предохранитель может сразу же перегореть. Это не является признаком неисправности электрооборудования автомобиля. При первой возможности установите новый предохранитель с требуемым значением номинального тока.

ПРОДОЛЖЕНИЕ НА СЛЕДУЮЩЕЙ СТРАНИЦЕ

ВНИМАНИЕ

Замена перегоревшего предохранителя новым, с более высоким значением номинального тока, значительно увеличивает вероятность выхода из строя электрооборудования автомобиля из-за перегрузки. Поэтому при отсутствии нужного запасного предохранителя следует устанавливать предохранитель с меньшим значением номинального тока по сравнению с заменяемым.

6. Если запасной предохранитель с требуемым значением номинального тока быстро перегорел, это свидетельствует о наличии серьезной неисправности электрооборудования автомобиля. Оставьте перегоревший предохранитель в гнезде и обратитесь на сервисную станцию для проверки и ремонта электрооборудования автомобиля.

При снятии предохранителя, который защищает систему запоминания положения сиденья водителя, все настройки, хранящиеся в памяти, стираются. Для восстановления регулировок водительского сиденья и зеркал заднего вида обратитесь к стр. 240.

При снятии предохранителя, который защищает систему Compass, данная система автоматически отключается. После следующего включения зажигания установите точное время, следуя инструкциям, приведенным на стр. 330.

При снятии предохранителя, который защищает аудиосистему, данная система автоматически отключается. При следующем ее включении на дисплее, на котором обычно отображается частота радиостанции, появляется текст «Enter CODE» (Введите код). Вам следует ввести четырехзначный код, пользуясь клавишами фиксированной настройки (см. стр. 310).

При снятии предохранителя, который защищает систему изменения длины и угла наклона рулевой колонки, система автоматически отключается. После установки исправного предохранителя необходимо заново инициализировать данную систему (см. стр. 206).

ПЕРВАЯ ПОДКАПОТНАЯ КОРОБКА ПРЕДОХРАНИТЕЛЕЙ

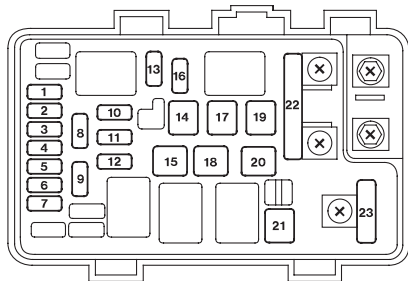

НАКЛЕЙКА СО СХЕМОЙ РАСПОЛОЖЕНИЯ ПРЕДОХРАНИТЕЛЕЙ

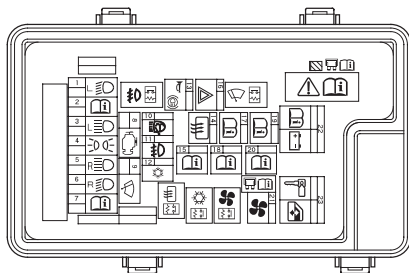

Расположение и комплектность электрических предохранителей, установленных в подкапотной коробке, зависит от модификации автомобиля. В ряде случаев вы можете воспользоваться схемой размещения предохранителей, которая изображена на наклейке. В нижеприведенной таблице приведен полный перечень предохранителей вашего автомобиля.

№	Защищаемая цепь
1	Левая фара (ближний свет)
2	Электрообогреватель заднего стекла
3	Левая фара (дальний свет)
4	Маломощные лампы
5	Правая фара (дальний свет)
6	Правая фара (ближний свет)
7	Фонари заднего хода
8	Цепь впрыска ЭБУ
9	Стеклоочиститель
10	Омыватель фар
11	Противотуманное освещение
12	МГ муфта
13	Звуковой сигнал, стоп-сигналы
14	Электрообогреватель заднего стекла

№	Защищаемая цепь
15	Фонари заднего хода, активная система круиз-контроля (ACC)
16	Аварийная световая сигнализация
17	Электромотор системы динамической стабилизации (VSA)
18	Система динамической стабилизации (VSA)
19	Привод дроссельной заслонки, Laf-нагреватель
20	Не используется
21	Электромотор обогревателя
22	Коробка предохранителей со стороны пассажира Аккумуляторная батарея
23	Главная цепь системы зажигания Электрические стеклоподъемники

Расположение предохранителей

ВТОРАЯ ПОДКАПОТНАЯ КОРОБКА ПРЕДОХРАНИТЕЛЕЙ

Автомобили без систем ACC и LKAS

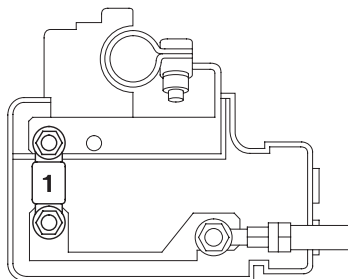

Автомобили с системами ACC и LKAS

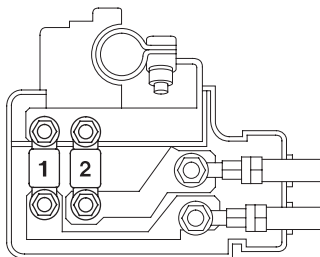

НАКЛЕЙКА СО СХЕМОЙ РАСПОЛОЖЕНИЯ ПРЕДОХРАНИТЕЛЕЙ

Автомобили без систем ACC и LKAS

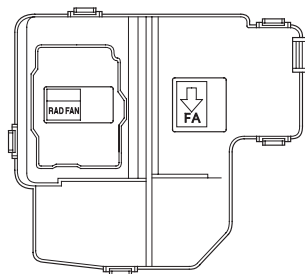

Автомобили с системами ACC и LKAS

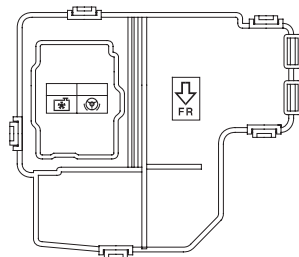

Автомобили без систем ACC и LKAS

№	Защищаемая цепь
1	Вентилятор системы охлаждения

В таблице на данной странице приведен полный перечень предохранителей вашего автомобиля.

Автомобили с системами ACC и LKAS

№	Защищаемая цепь
1	Вентилятор системы охлаждения
2	Рулевой усилитель с электроприводом (EPS)

Автомобили с электрическим замком крышки багажника

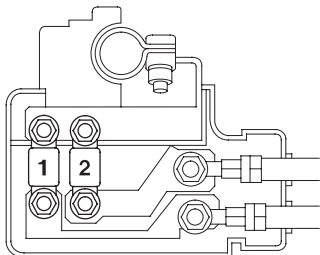

Автомобили с электрическим замком крышки багажника

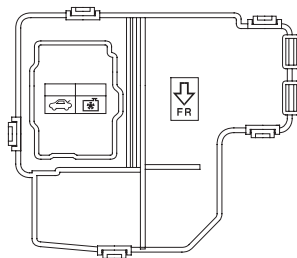

Автомобили с электрическим замком крышки багажника

№	Защищаемая цепь
1	Электрический замок багажника
2	Вентилятор системы охлаждения

ПРОДОЛЖЕНИЕ НА СЛЕДУЮЩЕЙ СТРАНИЦЕ

Расположение предохранителей

ВНУТРЕННЯЯ КОРОБКА ПРЕДОХРАНИТЕЛЕЙ

Со стороны водителя

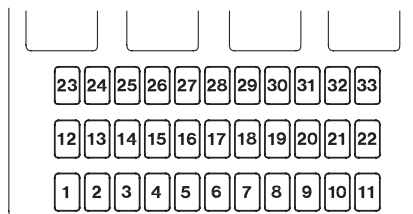

Расположение и комплектность электрических предохранителей, установленных во внутренней коробке, зависит от модификации автомобиля. В ряде случаев вы можете воспользоваться схемой размещения предохранителей, которая изображена на наклейке. В нижеследующей таблице приведен полный перечень предохранителей вашего автомобиля.

НАКЛЕЙКА СО СХЕМОЙ РАСПОЛОЖЕНИЯ ПРЕДОХРАНИТЕЛЕЙ

Автомобили с левым расположением рулевой колонки

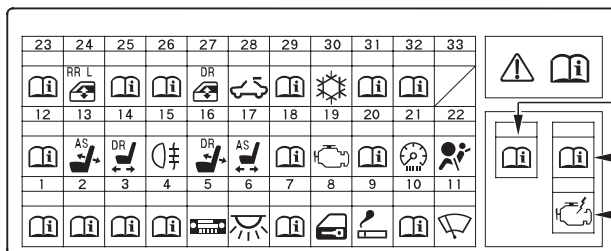

ДОПОЛНИТЕЛЬНАЯ
ВНУТРЕННЯЯ КОРОБКА
ПРЕДОХРАНИТЕЛЕЙ «B»

ДОПОЛНИТЕЛЬНАЯ
ВНУТРЕННЯЯ КОРОБКА
ПРЕДОХРАНИТЕЛЕЙ «A»

Автомобили с правым расположением рулевой колонки

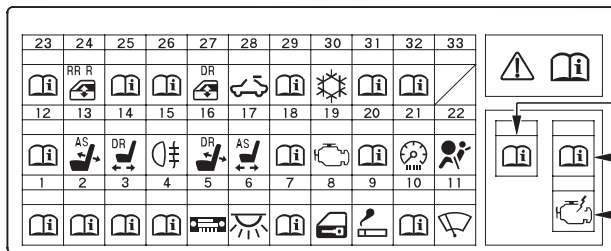

ДОПОЛНИТЕЛЬНАЯ
ВНУТРЕННЯЯ КОРОБКА
ПРЕДОХРАНИТЕЛЕЙ «B»

ДОПОЛНИТЕЛЬНАЯ
ВНУТРЕННЯЯ КОРОБКА
ПРЕДОХРАНИТЕЛЕЙ «A»

ВНУТРЕННЯЯ КОРОБКА ПРЕДОХРАНИТЕЛЕЙ

Со стороны водителя

№	Защищаемая цепь
1	Цепь привода дроссельной заслонки
2	Катушка зажигания
3	Система дневного освещения*4
4	Обогреватель Laf
5	Аудиосистема
6	Плафоны освещения салона
7	Фонари заднего хода
8	Замки дверей
9	Электророзетка для подключения аксессуаров
10	Система обнаружения пассажиров на сиденьях
11	Стеклоочиститель
12	Электропривод упора поясничной поддержки
13	Электропривод изменения наклона сиденья пассажира
14	Электропривод продольного смещения сиденья водителя
15	Задние противотуманные фонари
16	Электропривод изменения наклона сиденья водителя

№	Защищаемая цепь
17	Электропривод продольного смещения сиденья пассажира
18	ACG
19	Топливный насос
20	Соленоид замка зажигания
21	Приборы
22	Дополнительная система пассивной безопасности (SRS)
23	Компьютер управления двигателем IGP (PGM-FI ECU)
24	Левый задний стеклоподъемник*1 Правый задний стеклоподъемник*2
25	Регулятор длины рулевой колонки
26	Регулятор угла наклона рулевой колонки
27	Стеклоподъемник двери водителя
28	Верхний люк
29	Адаптивная система переднего освещения (AFS) Системы AFS и LKAS*3
30	Кондиционер

№	Защищаемая цепь
31	E-PT*4
32	Активная система круиз-контроля (ACC)
33	Опция

*1: Автомобили с левым расположением рулевой колонки

*2: Автомобили с правым расположением рулевой колонки

*3: Автомобили, оснащенные системой LKAS

*4: Для некоторых вариантов исполнения автомобилей

Расположение предохранителей

ДОПОЛНИТЕЛЬНАЯ ВНУТРЕННЯЯ КОРОБКА ПРЕДОХРАНИТЕЛЕЙ «А»

Со стороны водителя

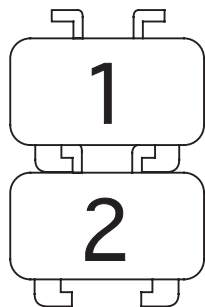

ДОПОЛНИТЕЛЬНАЯ ВНУТРЕННЯЯ КОРОБКА ПРЕДОХРАНИТЕЛЕЙ

Со стороны водителя

№	Защищаемая цепь
1	Стартер
2	Стартер (сигнал)

НАКЛЕЙКА СО СХЕМОЙ РАСПОЛОЖЕНИЯ ПРЕДОХРАНИТЕЛЕЙ

См. стр. 538.

ДОПОЛНИТЕЛЬНАЯ ВНУТРЕННЯЯ КОРОБКА ПРЕДОХРАНИТЕЛЕЙ «В»

Со стороны водителя

(Для автомобилей, поставляемых в Европу)

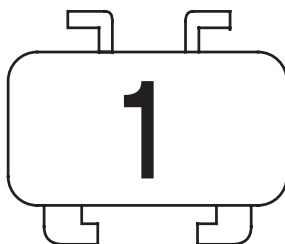

ДОПОЛНИТЕЛЬНАЯ ВНУТРЕННЯЯ КОРОБКА ПРЕДОХРАНИТЕЛЕЙ «В»

Со стороны водителя

(Для автомобилей, поставляемых в Европу)

№	Защищаемая цепь
1	Датчик уровня моторного масла

НАКЛЕЙКА СО СХЕМОЙ РАСПОЛОЖЕНИЯ ПРЕДОХРАНИТЕЛЕЙ

См. стр. 538.

ВНУТРЕННЯЯ КОРОБКА ПРЕДОХРАНИТЕЛЕЙ Со стороны переднего пассажира

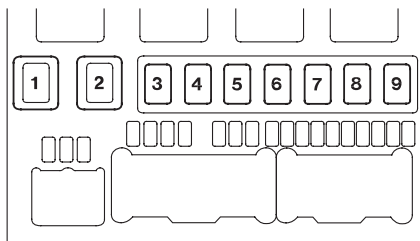

Расположение и комплектность электрических предохранителей, установленных во внутренней коробке, зависит от модификации автомобиля. В ряде случаев вы можете воспользоваться схемой размещения предохранителей, которая изображена на наклейке.

№	Защищаемая цепь
1	Система полного привода (SH-AWD)
2	Первичный усилитель
3	Стеклоподъемник двери переднего пассажира
4	Левое переднее сиденье EPT*3
5	Правый задний стеклоподъемник*1
	Левый задний стеклоподъемник*2

№	Защищаемая цепь
6	Обогреватели сидений
7	Плафоны освещения салона
8	Правое переднее сиденье EPT*3
9	Кондиционер

- *1: Автомобили с левым расположением рулевой колонки
- *2: Автомобили с правым расположением рулевой колонки
- *3: Для некоторых вариантов исполнения автомобилей

НАКЛЕЙКА Автомобили с левым расположением рулевой колонки

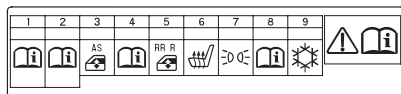

Автомобили с правым расположением рулевой колонки

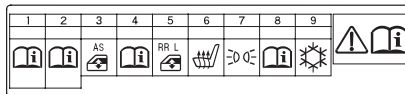

Для доставки неисправного автомобиля на сервисную станцию, обратитесь в специализированную службу, оснащённую необходимым оборудованием, тягачами и транспортерами для перевозки неисправных автомобилей. Запрещается буксировать неисправный автомобиль другим автомобилем на гибкой сцепке. Это очень опасно.

Единственный безопасный способ транспортирования вашего автомобиля – его перевозка на грузовой платформе эвакуатора. Ваш автомобиль с помощью грузоподъемного устройства устанавливается всеми четырьмя колесами и закрепляется на платформе специализированного автомобиля-эвакуатора. Любой другой способ транспортирования вашего автомобиля может привести к неисправности его трансмиссии или ходовой части. Поэтому, вызывая службу помощи на дороге, предупредите о том, что вам требуется платформенный эвакуатор.

ВНИМАНИЕ

Буксировка автомобиля с опорой двух его колес на поверхность дороги может привести к неисправности системы полного привода. Перевозите ваш автомобиль только с погрузкой на платформу или в кузов.

Для автомобилей с датчиком наклона
Перед перевозкой вашего автомобиля не забудьте отключить датчик наклона кузова, входящий в охранную систему автомобиля (см. стр. 335).

Извлечение застрявшего автомобиля

Если вы не можете выехать из песка, грязи или глубокого снега, обратитесь в службу помощи на дороге (см. стр. 542).

Если, чтобы освободить автомобиль, его нужно продвинуть лишь на несколько метров, воспользуйтесь съемной проушиной, которой оснащен ваш автомобиль. Убедитесь, что вы используете исправную проушину, предназначенную именно для вашего автомобиля.

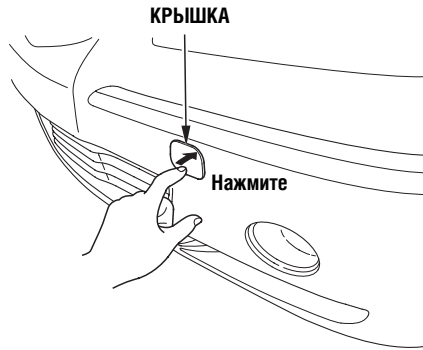

Установка буксирной проушины выполняется следующим образом:

1. Нажмите пальцем на правый угол крышки, которая находится на переднем бампере и снимите крышку (см. рисунок).

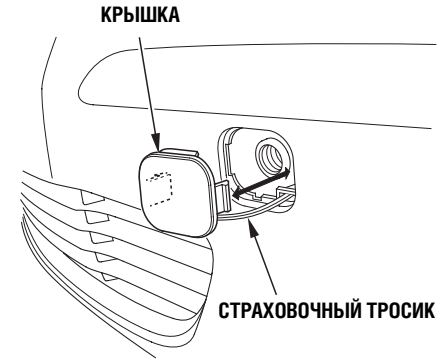

Крышка соединена с бампером страховочным тросиком.

ПРОДОЛЖЕНИЕ НА СЛЕДУЮЩЕЙ СТРАНИЦЕ

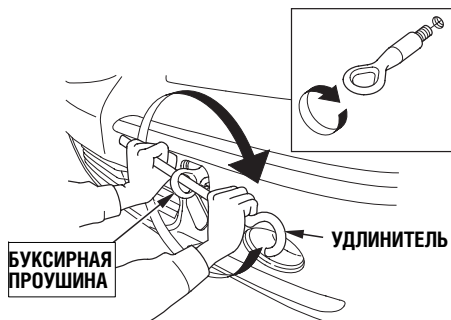

2. Выньте из инструментального лотка (в запасном колесе) буксирную проушину и удлинитель.
3. Вверните буксирную проушину в резьбовое отверстие, которое находится за снятой крышкой, и прочно затяните проушину удлинителем.

Подъем автомобиля или его буксировка с помощью присоединенной к бамперу сцепки может привести к неисправности автомобиля. Бампер не способен выдержать вес автомобиля.

ВНИМАНИЕ

Чтобы не повредить автомобиль при его буксировке за переднюю проушину, поверхность дороги должна быть ровной. Не буксируйте автомобиль, если сцепка должна располагаться под углом к продольной оси автомобиля. Помните, что буксирная проушина не предназначена для буксировки автомобиля по дорогам общего пользования. Не используйте проушину, чтобы «привязывать» автомобиль.

В данном разделе приведена разнообразная техническая информация: заправочные емкости агрегатов и топливного бака, габаритные размеры автомобиля и его массовые характеристики, технические характеристики двигателя, а также показано расположение идентификационных номеров.

Идентификационные номера	546
Технические характеристики автомобиля	548
Снижение токсичности отработавших газов	552
Трехкомпонентный каталитический нейтрализатор отработавших газов	554

Идентификационные номера

На вашем автомобиле имеется несколько идентификационных номеров, расположенных в различных местах.

1. Номер шасси выбит на панели, отделяющей моторный отсек от салона.
2. Номер двигателя выбит на блоке цилиндров.
3. Табличка с номером трансмиссии закреплена сверху на корпусе коробки передач.
4. Не путайте номера трансмиссии и двигателя.

Для автомобилей, поставляемых в Австралию: сертификационная табличка закреплена сзади в моторном отсеке со стороны пассажира.

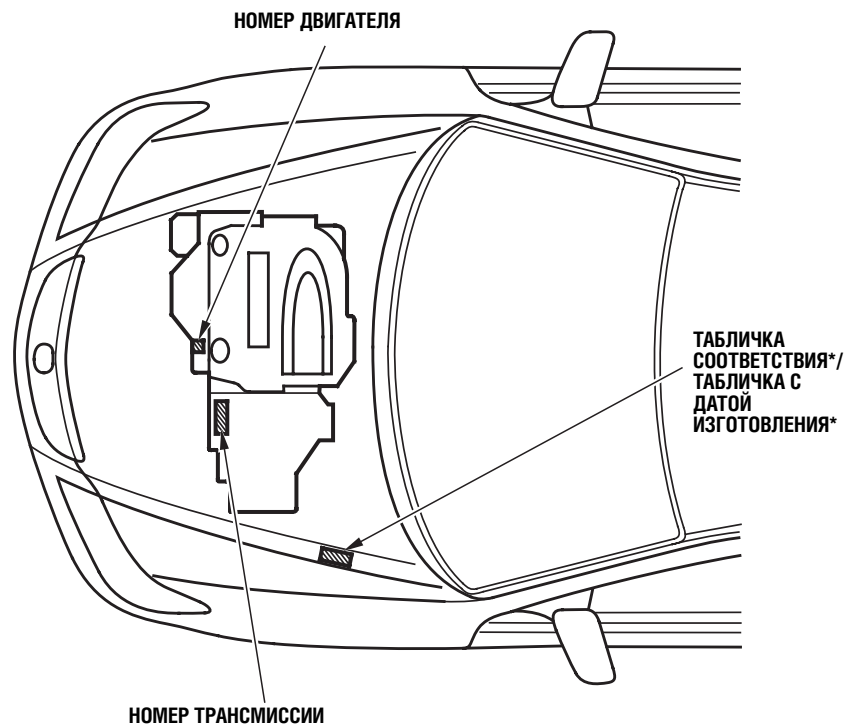

* : Только для автомобилей, поставляемых в Австралию

Идентификационный номер VIN автомобиля (или номер шасси) выштампован на перегородке моторного отсека. Для доступа к этому номеру сдвиньте крышку, которая находится сзади, в моторном отсеке. Перед тем как закрыть капот, проверьте, закрыта ли крышка.

На некоторых вариантах исполнения автомобиля номера шасси и двигателя продублированы на табличке, которая находится в проеме левой двери или на левой опоре амортизатора.

На некоторых других вариантах исполнения автомобиля в указанных местах расположена сертификационная табличка.

Идентификационный номер автомобиля (VIN) находится также на табличке, расположенной в проеме двери водителя, а на некоторых автомобилях – еще и на табличке, закрепленной на верхней части панели управления.

ИДЕНТИФИКАЦИОННЫЙ НОМЕР АВТОМОБИЛЯ (VIN)

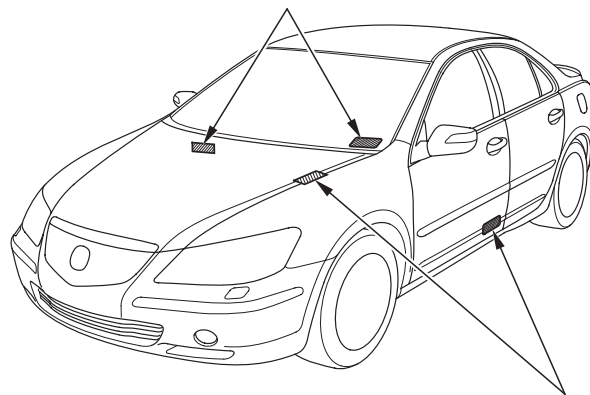

НОМЕРА ШАССИ И ДВИГАТЕЛЯ / ИДЕНТИФИКАЦИОННЫЙ НОМЕР АВТОМОБИЛЯ (VIN) / СЕРТИФИКАЦИОННАЯ ТАБЛИЧКА

*: Только для автомобилей, поставляемых в Австралию

Для автомобилей, поставляемых в Австралию
ТАБЛИЧКА С ДАТОЙ ИЗГОТОВЛЕНИЯ – табличка прикреплена в проеме двери переднего пассажира

ДАТА ИЗГОТОВЛЕНИЯ – месяц и год сборки кузова и шасси, т.е. дата выхода автомобиля с заводского конвейера.

Технические характеристики автомобиля

Габаритные размеры автомобиля, мм

Длина	4955 мм ^{*1,*3,*4,*5,*6,*7}	
	4930 мм ^{*2}	
Ширина	1847 мм	
	1845 мм ^{*1,*2,*3,*5,*6}	
Высота	1450 мм ^{*1,*3,*4,*5,*6,*7}	
	1455 мм ^{*2}	
Колесная база	2800 мм	
Колея	передних колес	1575 мм
	задних колес	1585 мм

- *1 Автомобили для Европы
- *2 Автомобили для Кореи
- *3 Автомобили для Тайваня
- *4 Автомобили для Саудовской Аравии
- *5 Автомобили для Гонконга
- *6 Автомобили для Южной Америки
- *7 Автомобили для Австралии

Точки крепления и задний свес буксирной сцепки (только для автомобилей, поставляемых в Европу и Австралию)

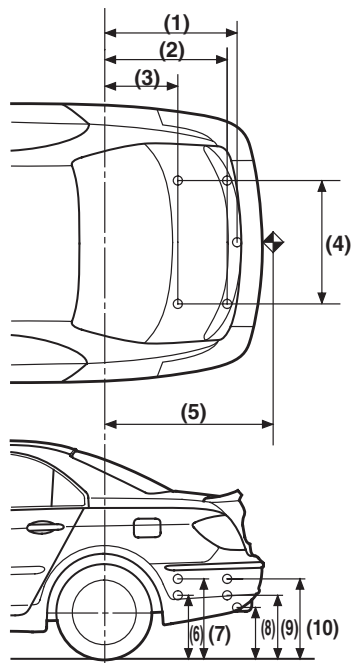

№	Размеры
(1)	905 мм
(2)	850 мм
(3)	555 мм
(4)	880 мм
(5)	1197 мм
(6)	422 мм
(7)	528 мм
(8)	294 мм
(9)	423 мм
(10)	515 мм

ПРИМЕЧАНИЕ:

- 1. ○ Точки крепления буксирной сцепки
- 2. ◆ Точка присоединения прицепа

Параметры массы автомобиля

Снаряженная масса	1870 кг*2 1860-1878 кг*1 1850 кг*3 1855 кг*5 1854 кг*7 1845 кг*6 1830 кг*4
Максимально допустимая полная масса автомобиля Максимально допустимая осевая нагрузка	См. табличку в проеме двери водителя или получите информацию у дилера
Максимально допустимая масса	2155 кг*4 2300 кг*2 2310 кг
Максимально допустимая осевая нагрузка	
на передний мост	1240 кг
на задний мост	1110 кг 1105 кг*2
Максимальная масса нагруженного автомобиля (ADR)*5	2310 кг
Максимальная масса прицепа (для Европы)*1	
Прицеп, оснащенный тормозной системой	1600 кг
Прицеп без тормозной системы	750 кг

Максимальная масса прицепа (ADR)*5	
Прицеп, оснащенный тормозной системой	1300 кг
Прицеп без тормозной системы	750 кг
Максимально допустимая вертикальная нагрузка на буксирную сцепку	75 кг

- *1 Автомобили для Европы
- *2 Автомобили для Саудовской Аравии
- *3 Автомобили для Гонконга
- *4 Автомобили для Кореи
- *5 Автомобили для Австралии
- *6 Автомобили для Тайваня
- *7 Автомобили для Южной Америки

Технические характеристики двигателя

Тип двигателя	Бензиновый двигатель SOHC VTEC V-6
Диаметр цилиндра и ход поршня, мм	89 x 93 мм
Рабочий объем, см ³	3471 см ³
Степень сжатия	11.0 : 1
Свечи зажигания*	NGK: IZFR6K11 DENSO: SKJ20DR-M11
Зазор между электродами свечи	1,1 ± 0,1 мм

Технические характеристики автомобиля

Заправочные емкости, л

Топливный бак	Приблизительно 73	
Система охлаждения двигателя замена *1	6,0	
	полная емкость	8,6
Моторное масло замена *2		
	с фильтром	4,3
	без фильтра	4,0
	полная емкость	5,0
Рабочая жидкость автоматической трансмиссии замена	2,7	
	полная емкость	7,2
Рабочая жидкость для заднего дифференциала Картер дифференциала системы полного привода (SH-AWD) замена	0,73	
	полная емкость	0,75
Корпус сцепной муфты системы полного привода (SH-AWD) замена	2,7	
	полная емкость	3,1
Рабочая жидкость для раздаточной коробки замена	0,43	
	полная емкость	0,45
Бачок омывателя ветрового стекла	6,5	

*1: Включая объем охлаждающей жидкости в расширительном бачке и остаточный объем жидкости в рубашке охлаждения двигателя
Емкость расширительного бачка:
0,16 галлона США

*2: За исключением масла, остающегося в двигателе

Шины

Размеры шин, давление воздуха в шинах	Сведения о шинах приведены на табличке, расположенной на стойке кузова в проеме водительской двери. При необходимости обратитесь к дилеру.
---------------------------------------	--

Углы установки колес

Схождение колес, мм	Передние колеса	0,0
	Задние колеса	2,0
Угол развала колес	Передние колеса	-0°8'
	Задние колеса	-1°15'
Угол продольного наклона осей поворота передних колес		2°10'

Подвеска

Тип	Передняя	Двухрычажная
	Задняя	Многозвенная

Рулевое управление

Тип	Зубчато-реечный механизм с электроприводным усилителем
-----	--

Тормозная система

Тип	с усилителем
Передняя	Дисковые, вентилируемые
Задняя	Дисковые, вентилируемые
Стояночный тормоз	С механическим приводом на задний барабан

Лампы приборов освещения и сигнализации

Передние фары (дальний свет)*1	12В-60Вт (H3)
Передние указатели поворота	12В-21Вт (желтый)
Передние указатели поворота/Стояночные фонари*2	12В-24Вт СР (желтый)
Передние и боковые габаритные фонари	12В – 3СР*2 12В-5Вт
Боковые повторители указателей поворота	См. примечание
Задние указатели поворота	12В-21Вт (желтый)
Фонари стоп-сигналов / Задние фонари	См. примечание
Фонари заднего хода	12В-21Вт
Задние боковые габаритные фонари*2	См. примечание
Передние противотуманные фары	12В-55Вт (H11)
Задние противотуманные фонари*3	См. примечание
Фонари освещения регистрационного знака	12В-5Вт
Верхний фонарь стоп-сигнала	См. примечание
Верхние плафоны	Передний 12В–8Вт Задний 12В-8Вт
Плафон в солнцезащитном козырьке	12В-5Вт
Плафоны подсветки дверных порогов	12В-2СР (3,8 Вт)
Плафон освещения багажника	12В-5Вт

*1: Автомобили с высоковольтными газоразрядными лампами фар ближнего света (D2S).

*2: Автомобили для Кореи

*3: Для некоторых вариантов комплектации автомобиля

ПРИМЕЧАНИЕ:

Замена ламп боковых повторителей указателей поворота, встроенных в зеркала заднего вида, а также высоко расположенного стоп-сигнала выполняется только в сервисном центре дилера.

Аккумуляторная батарея

Напряжение, электрическая емкость	12 В; 55 А·ч (при 5 часовом разряде) 12 В; 72 А·ч (при двадцати часовом разряде)
-----------------------------------	---

Электрические предохранители

Внутренние коробки предохранителей	См. стр. 538, 540 и 541, а также наклейки на внутренних сторонах крышек коробок предохранителей.
Подкапотные коробки предохранителей	См. стр. 535 и 536, а также наклейки на внутренних сторонах крышек коробок предохранителей.

Для некоторых вариантов исполнения автомобиля

При сгорании топлива в двигателе вашего автомобиля образуются побочные продукты химических реакций. В их числе: оксид углерода (угарный газ, CO), оксиды азота (NOx) и углеводороды (HC). Кроме того, углеводороды содержатся в топливных парах, которые образуются в топливном баке. Сокращение выброса в атмосферу указанных веществ благоприятно сказывается на сохранности окружающей среды. При некоторых климатических условиях оксиды азота и углеводороды образуют висящий над городом смог. Угарный газ не участвует в образовании смога, однако он чрезвычайно ядовит.

Система рециркуляции картерных газов

В вашем автомобиле имеется принудительная система вентиляции картера. Эта система не допускает попадания в атмосферу накапливающихся в картере вредных газов. Клапан принудительной системы вентиляции картера направляет картерные газы во впускной коллектор двигателя. После этого газы попадают в цилиндры двигателя и там сгорают.

Система улавливания паров бензина

Для поглощения бензиновых паров, образующихся в топливном баке, в автомобиле имеется улавливатель паров бензина с бачком, содержащим активированный уголь. Пары бензина остаются в бачке, пока двигатель не работает. После запуска и прогрева двигателя происходит продувка бачка, и пары топлива поступают в двигатель, где сгорают.

Автомобили для Кореи

Бортовая система улавливания топливных паров при заправке бака (ORVR)

Система ORVR улавливает топливные пары при заправке топливного бака. Пары топлива поглощаются активированным углем, находящимся в специальной бачке. Во время движения автомобиля поглощенные пары топлива поступают в двигатель и там сгорают.

Нейтрализация отработавших газов

Для нейтрализации отработавших газов используются четыре системы: программируемая система впрыска топлива (PGM-FI), система регулирования угла опережения зажигания, система рециркуляции отработавших газов и трехкомпонентный каталитический нейтрализатор. Эти четыре системы дополняют друг друга, чтобы снизить до минимума содержание в отработавших газах углеводородов (HC), оксида углерода (CO) и оксидов азота (NO_x). Системы нейтрализации отработавших газов работают независимо от систем вентиляции картера и улавливания паров бензина.

Программируемая система впрыска топлива (PGM-FI)

Система PGM-FI – это многоточечная последовательная система впрыска топлива. В нее входят три подсистемы: система впуска воздуха, система управления двигателем и система питания топливом. Компьютер управления силовым агрегатом (PCM) определяет требуемый расход впускного воздуха по показаниям многочисленных датчиков. После этого компьютер вычисляет точное количество топлива, которое нужно впрыскивать в зависимости от условий работы двигателя.

Система регулирования угла опережения зажигания

Система непрерывно регулирует угол опережения зажигания с целью снижения содержания углеводородов (HC), оксида углерода (CO) и оксидов азота (NO_x) в отработавших газах.

Система рециркуляции отработавших газов (EGR)

Система рециркуляции отработавших газов направляет часть отработавших газов во впускной коллектор двигателя. Добавление отработавших газов в топливовоздушную смесь снижает количество оксидов азота (NO_x), образующихся при сжигании топлива.

Трехкомпонентный каталитический нейтрализатор отработавших газов

Трехкомпонентный каталитический нейтрализатор встроен в систему выпуска отработавших газов. Химические реакции, происходящие в нейтрализаторе, превращают токсичные углеводороды (HC), угарный газ (CO) и оксиды азота (NO_x) в безвредные углекислый газ (CO_2), азот (N_2) и водяные пары.

Трехкомпонентный каталитический нейтрализатор

Трехкомпонентный нейтрализатор содержит драгоценные металлы, которые используются в нем в качестве катализаторов, а сами в химических реакциях не участвуют. Нейтрализаторы называются трехкомпонентными (или тройного действия) так как они уменьшают выбросы всех трех основных токсичных составляющих отработавших газов: углеводородов HC, окиси углерода CO и оксидов азота NOx. После исчерпания ресурса нейтрализатора, необходимо установить на автомобиль новый каталитический нейтрализатор, изготовленный компанией Honda (или полностью ему эквивалентный).

Для эффективного протекания химических реакций в каталитическом нейтрализаторе отработавших газов поддерживается высокая температура. Поэтому горючие материалы, находящиеся в непосредственной близости или контактирующие со стенками нейтрализатора, могут воспламениться. Опасно останавливать автомобиль на высокой сухой траве, на земле, покрытой сухими опавшими листьями или легко воспламеняемым мусором.

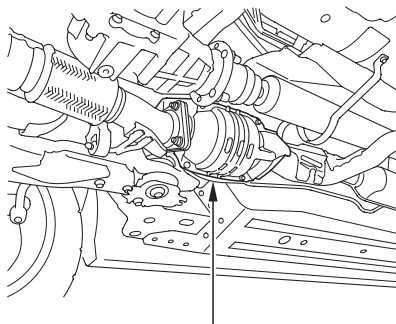

ТРЕХКОМПОНЕНТНЫЙ КАТАЛИТИЧЕСКИЙ НЕЙТРАЛИЗАТОР

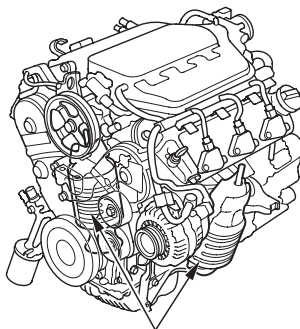

ТРЕХКОМПОНЕНТНЫЕ КАТАЛИТИЧЕСКИЕ НЕЙТРАЛИЗАТОРЫ

Неисправный каталитический нейтрализатор увеличивает количество токсичных выбросов с отработавшими газами и может стать причиной ухудшения эксплуатационных показателей двигателя. Для правильной эксплуатации каталитического нейтрализатора необходимо выполнять следующие рекомендации.

- Заправляйте топливный бак автомобиля только неэтилированным бензином. Даже небольшое количество этилированного бензина может привести к «отравлению» катализаторов, что может полностью вывести каталитический нейтрализатор из строя.
- Постоянно поддерживайте двигатель в технически исправном состоянии.
- При появлении признаков неисправности систем зажигания и питания топливом (пропуски зажигания, хлопки в воздухоочистителе, неустойчивый холостой ход двигателя и т.д.) немедленно обратитесь на сервисную станцию для проведения диагностики и ремонта

ACCESSORY (положение замка зажигания)	210
LOCK (положение замка зажигания)	210
ON (положение замка зажигания)	210
START (положение замка зажигания)	210

А

Аварийная сигнализация	204
Аварийные огни	204
Автоматическая трансмиссия	407
Заправочная емкость	550
Индикаторы положения рычага селектора диапазонов передач	407
Контроль уровня рабочей жидкости	460
Отключение блокировки рычага селектора передач	413
Переключение передач	408
Положения рычага селектора диапазонов передач	408
Автоматическое управление освещением	197
Адаптивная система круиз-контроля	339
Принцип действия	342
Сигнализатор	345
Адаптивная система переднего освещения (AFS)	201
Акустическая система	279
Алюминиевые колесные диски (очистка)	501
Антиблокировочная система (ABS)	
Принцип действия	420
Сигнализатор	89, 420

Антифриз	457
Аудиосистема	279

Б

Багажник	223
Открытие	223
Пиктограмма открытого багажника на дисплее	16
Безопасность взрослых пассажиров	16
Дополнительные рекомендации по обеспечению безопасности	23
Рекомендации для беременных женщин	23
Безопасность детей	46
Важные меры обеспечения безопасности (напоминания)	46, 39
Дополнительные подушки сидений	74
Лямки крепления	71
Нижние точки крепления	62
Опасность травмирования подушками безопасности	47, 50
Перевозка малолетних детей в автомобиле	56
Перевозка младенцев в автомобиле	54
Перевозка подростков в автомобиле	73
Рекомендуемые места посадки детей	47
Системы обеспечения безопасности детей	57
Устройства блокировки дверных замков, недоступные для детей	214
Бензин: октановое число	388

Беременные женщины: использование ремней безопасности	23
Блокировка рулевой колонки	210
Боковые подушки безопасности	13, 35
Опасность для детей	50
Функционирование боковых подушек безопасности	35
Буксировка	542
Вызов эвакуатора	542
Перевозка прицепа	437
Быстрая подача сигнала о смене полосы движения	195

В

Важнейшие правила обеспечения безопасности	8
Введение	i
Вентилятор салона	267
Вентиляционные решетки	268
Вентиляция задней зоны салона	268
Вентиляция сиденья	238
Верхние плафоны	263
Верхний люк	247
Принцип действия	247
Ветровое стекло	
Автоматический импульсный режим работы стеклоочистителя	191
Очистка	505
Стеклоомыватели	191
Удаление инея	275
Внутреннее зеркало заднего вида	249
Водоотталкивающие стекла	502
Вождение автомобиля	403

Алфавитный указатель

Вождение в плохую погоду	435
Расход топлива	395
Воздухоочиститель	464
Воздушный фильтр системы вентиляции салона	481
Выключатель «зимнего» режима	416
Вязкость масла	455, 456

Г

Габаритные фонари	195
Галогенные лампы фар	468
Географические координаты автомобиля	314
Грузоподъемность автомобиля	399

Д

Давление воздуха в шинах	486
Датчик наклона автомобиля	335
Двери	
Запирание и отпирание	211
Контроль состояния дверей	16
Предотвращение блокировки замков ...	212
Центральный электрический замок	211
Двигатель	
Двигатель не запускается	515
Перегрев	519
Пуск двигателя	405
Рекомендуемые моторные масла	455
Сигнализатор неисправности систем двигателя	86, 526
Сигнализатор низкого давления моторного масла	87, 522

Сигнализатор низкого уровня моторного масла	523
Технические характеристики	549
Указатель температуры охлаждающей жидкости	100
Детские кресла	54
Лямки крепления	71
Нижние точки крепления	62
Диагонально-поясной ремень безопасности	20, 27
Дистанционное управление аудиосистемой	309
Домкрат	510
Дополнительная информация о подушках безопасности	32
Компоненты системы подушек безопасности (SRS)	32
Обслуживание системы подушек безопасности (SRS)	39
Сигнализатор неисправности дополнительной системы безопасности	37, 90
Функционирование фронтальных подушек безопасности	33
Дополнительное оборудование и модификация автомобиля	396
Дополнительные плафоны и лампы	264

З

Задние противотуманные фонари	198
Задние солнцезащитные шторки	261
Задний подлокотник	236

Зажигание	
Замок зажигания	210
Ключи	207
Замена колеса с проколотой шиной	510
Замена ламп	468
Задние указатели поворота	473
Передние боковые габаритные фонари	472
Передние габаритные фонари	472
Передние противотуманные фары	474
Передние указатели поворота	470
Плафон освещения багажника	479
Плафоны освещения салона	477
Технические характеристики	551
Тормозные фонари	473
Фары	468
Фонари заднего хода	473
Фонари освещения регистрационного знака	476
Замена масла	
Процедура	348
Сроки	447
Замена поврежденного колеса	510
Замена ремней безопасности после аварии	30
Замена	
Воздушный фильтр системы вентиляции салона	481
Колеса и шины	489
Лампы	466-479
Предохранители	530
Регламент	447

Топливный фильтр	465
Фильтрующий элемент воздухоочистителя	464
Щетки стеклоочистителя	484
Замки	
Багажник	223
Блокировка рулевой колонки	210
Защита от открывания дверей детьми	214
Крышка сквозного лючка в багажник	236
Лючок горловины топливного бака	389
Перчаточный ящик	255
Электрические дверные замки	211
Запоминание положения сиденья водителя	240
Заправка топливного бака	389
Заправка топливом и контрольные операции	389
Заправочные емкости	550
Запуск двигателя от внешней аккумуляторной батареи	517
Запуск двигателя	405
В холодную погоду на большой высоте	406
При разряженной аккумуляторной батарее	517
Защита автомобиля от кражи	310
Защита кузова от коррозии	506
Зеркала заднего вида	
Внутреннее зеркало заднего вида	249
Наклон зеркала при движении задним ходом	252

Обогрев зеркал	251
Регулировка зеркал	250
Складывание зеркал	251
Зеркало в солнцезащитном козырьке	258
Зимние шины	491
Значение, заданное по умолчанию ...	114, 135

И

Идентификационные номера	546
Идентификационный номер автомобиля (VIN)	546, 547
Идентификационный номер водителя	222
Идентификационный номер двигателя	546
Идентификационный номер трансмиссии	546
Износ шин	487
Иммобилайзер	209
Индивидуальные настройки	114, 135
Индикатор включения стояночного тормоза / сигнализатор тормозной системы	88, 527
Индикатор информационных сообщений	89
Индикаторы износа шин	488
Индикаторы положения рычага селектора диапазонов передач	407
Инструмент для замены колес	510
Интервалы технического обслуживания	447
Интерфейсный поворотный переключатель	266, 312

Использование пульта дистанционного управления для восстановления запомненного положения рабочего места водителя	222
Использование ремней безопасности беременными женщинами	23
Исправление мелких повреждений лакокрасочного покрытия	502

К

Календарь	316
Калькулятор	319
Камера заднего вида и монитор	385
Клаксон	3, 5, 188, 189
Ключи	207
Кнопка CANCEL	311
Кнопка INFO	311
Кнопка MAP/GUIDE	311
Кнопка MENU	311
Кнопка SET UP	312
Колеса и шины	486
Балансировка	488
Давление воздуха	486
Замена	489
Зимние шины	491
Малоразмерное запасное колесо	508
Накачка шин	486
Перестановка колес	488
Проверка износа	488
Контроль состояния шин	487
Технические характеристики	550
Техническое обслуживание	488
Цепи противоскольжения	491

Алфавитный указатель

Колеса					
Колесный ключ	511	Многофункциональный дисплей	101	Органы управления, приборная панель, оборудование салона	81
Малоразмерное запасное колесо	508	Мойка автомобиля	500	Освещение	
Очистка колес из		Н		Замена ламп	466-479
алюминиевого сплава	501	Накачка запасного колеса	508	Положение переключателя	195
Регулировка и балансировка колес	488	Наружные зеркала заднего вида	250	Сигнал поворота	195
Регулировка рулевого колеса	205	Нейтральное положение рычага		Сигнализатор	96
Комфорт и удобства	265	коробки передач	409	Отключение блокировки	
Кондиционер	270	Неэтилированный бензин	388	рычага селектора передач	413
Использование	271	Низкий уровень охлаждающей		Открытие багажника	223
Техническое обслуживание	480	жидкости	393, 457	Отработавшие газы	78
Контроль технического состояния шин	487	О		Оттаивание стекол	275
Круиз-контроль	336	Обеспечение безопасности детей	46	Охлаждающая жидкость двигателя	393
Крючок для одежды	261	Безопасная перевозка		Доливка	457
Л		малолетних детей	54	Проверка	393
Лоток для монет	258	Безопасная перевозка младенцев	54	Рекомендуемый состав	457
Лямки крепления	71	Лямки крепления детских кресел	71	Указатель температуры	100
М		Обеспечение безопасности		Охранная сигнализация	332
Малоразмерное запасное колесо	508	подростков	73	Охранная система	310
Масло		Обкатка нового автомобиля	388	Очистка	
Выбор вязкости	455, 456	Обратная связь при использовании		Мойка кузова	500
Периодичность замены	447	интерфейсного переключателя	322	Очистка днища кузова	506
Проверка состояния двигателя	392	Ограничение подвижности детей	46	Очистка напольных ковриков	503
Сигнализатор низкого давления		Одометр	107	Очистка салона	503
моторного масла	87, 522	Оконные подушки безопасности	13, 36	Уход за виниловыми покрытиями	504
Сигнализатор низкого уровня		Омыватели фар	191	Уход за ковровым покрытием пола	503
моторного масла	522	Омыватель ветрового стекла		Уход за кожаной обивкой	504
Указатель уровня	523	Контроль уровня жидкости	459	Уход за колесами из	
Мерная линейка (щуп)		Принцип действия	190	алюминиевого сплава	501
Автоматическая трансмиссия	407	Опасность отравления угарным газом	78	Уход за ремнями безопасности	505
Моторное масло	392	Опасность парковки над горючими		Уход за стеклами	504, 505
		материалами	418	Уход за тканевой обивкой	504

П	
Панель управления	3, 188
Пар, выходящий из-под капота	519
Пепельницы	260
Перевозка багажа	398
Перегрев двигателя	519
Перегрев жидкости в радиаторе	519
Перед тем как отправиться в путь	387
Передние противотуманные фары	198
Переключатели передач на рулевом колесе	410
Переключатель ближнего/дальнего света	195
Переключение диапазонов передач	408
Перестановка колес	488
Перечень операций, выполняемых перед началом движения	404
Периодические контрольные операции, выполняемые владельцем автомобиля	448
Перчаточный ящик	255
Плафоны индивидуального освещения	263
Подголовники	234
Подстаканники	256
Подушки безопасности	13, 32
Подъем автомобиля на домкрате	510
Подъем капота	390
Полировка кузова	501
Положения рычага селектора передач	408
Положения D и D3 (движение)	409
Положение N (нейтральное)	409
Положение P (стоянка)	409
Положение R (задний ход)	409

Секвентальный режим	410
Правила перевозки багажа	398
Преднатяжители ремней безопасности	28, 29
Предупреждающие символы на многофункциональном дисплее	109
Предупреждения, касающиеся безопасности	ii
Приборная панель	84
Приборы и указатели	99
Прикуриватель	259
Присадки к моторному маслу	456
Проверка предохранителей	532
Противотуманные фары	198
Проушины и крюки для крепления багажа	401
Пульт дистанционного управления центральным замком	215
Пуск двигателя в холодную погоду	406
Пуск двигателя на большой высоте от уровня моря	406

Р	
Рабочая жидкость для дифференциала	461, 550
Рабочие жидкости	
Автоматическая трансмиссия	460
Дифференциал	461
Омыватель ветрового стекла	459
Рулевой усилитель	463
Тормозная система	462
Размеры автомобиля	548

Разряженная аккумуляторная батарея	517
Расположение индикаторов и сигнализаторов	84, 85
Растворители	500
Расширительный бачок охлаждающей жидкости	393, 457
Регламент технического обслуживания	447
Регулировка положения спинки сидений	232, 234
Регулировка сидений	232
Регулировка яркости приборной панели	203
Режим подачи в салон наружного воздуха	272
Рекомендации по использованию ремней безопасности	20
Ремни безопасности	11, 25
Диагонально-поясной ремень безопасности	27
Дополнительная информация	25
Использование ремней безопасности беременными женщинами	23
Компоненты системы	25
Очистка	505
Сигнализатор и звуковой сигнал	25, 86
Техническое обслуживание	30
Усовершенствованные преднатяжители ремней безопасности	29
Устройство автоматического натяжения ремней безопасности	28
Розетка для подключения аксессуаров	259

Алфавитный указатель

Рулевое колесо		Указатели поворота и аварийная сигнализация	96
Блокировка рулевой колонки	210	Сигнализаторы износа тормозных колодок	419
Запоминание положения рулевого колеса	240	Сигнализация о смене полосы движения	195
Регулировка положения рулевого колеса	205	Сигнальное слово CAUTION	ii
С		Сигнальное слово DANGER	ii
CD-чейнджер	296	Сигнальное слово NOTICE	i
Секвентальный режим коробки передач	410	Сигнальное слово WARNING	ii
Переключатели передач на рулевом колесе	410	Система Compass	311
Серийный номер	546	Главное меню	315
Сертификационная табличка	547	Инициализация системы	324
Сигнал поворота	195	Настройка системы	320
Сигнализатор неисправности систем двигателя	86, 526	Начало работы системы Compass	313
Сигнализатор неисправности системы электроснабжения	88, 525	Органы управления	311
Сигнализатор низкого уровня топлива	98	Режим дисплея	312
Сигнализатор падения давления моторного масла	87, 522	Экран системы Compass	314
Сигнализаторы и индикаторы	84, 86	Система динамической стабилизации (VSA)	433
Адаптивная система круиз-контроля (ACC)	94, 345	Система дневного освещения	196
Адаптивная система переднего освещения (AFS)	97, 201	Система зарядки аккумуляторной батареи	
Активация системы динамической стабилизации (VSA)	93, 433	Запуск двигателя от внешней аккумуляторной батареи	517
Антиблокировочная система (ABS)	89, 420	Крышка аккумуляторной батареи	496
Дальний свет фар	96	Сигнализатор	88, 525
Дополнительная система пассивной безопасности (SRS)	91	Технические характеристики	551
Индикатор включения стояночного тормоза / сигнализатор тормозной системы	88, 527	Техническое обслуживание	493
Ключ (система иммобилайзера)	89	Система климат-контроля	267
Напоминание о не пристегнутом ремне безопасности	25, 86	Система круиз-контроля (работа системы)	336
Неисправность двигателя (MIL)	86, 526		
Низкий уровень топлива	98		
Низкое давление масла	87, 523		
Освещение включено	96		
Отключение боковой подушки безопасности	37, 90		
Охранная система	97, 332		
Противотуманное освещение	96		
Система динамической стабилизации (VSA)	93, 433		
Система зарядки аккумуляторной батареи	88, 525		
Система круиз-контроля	94, 336		
Система полного привода (SH-AWD)	92		
Система рулевого усилителя с электронным управлением (ECPS)	91		
Система снижения скорости для предотвращения фронтального удара (CMBS)	95, 428		
Система электроприводного усилителя рулевого управления (EPS)	91		
Адаптивная система круиз-контроля (ACC / LKAS)	95, 345, 358		

Алфавитный указатель

Стояночный тормоз	253
Тормозная жидкость	462
Трансмиссия	
Выбор рабочей жидкости для трансмиссии	
460	
Идентификационный номер	546
Переключение диапазонов автоматической	
коробки передач	408
Трехкомпонентный каталитический	
нейтрализатор	554
у	
Указатели поворота	195
Указатели	99
Тахометр	99
Температура охлаждающей	
жидкости	100
Топливо	100
Спидометр	99
Указатель температуры	
наружного воздуха	108
Указатель температуры	
охлаждающей жидкости	100
Укладка багажа	398
Ультразвуковой датчик	334
Установка текущего времени суток	330
Устранение неисправностей в пути	507
Замена поврежденного колеса	510
Открывание лючка	
горловины топливного бака вручную ...	529
Перегрев двигателя	519
Проверка предохранителей	530

Пуск двигателя от внешней	
аккумуляторной батареи	517
Сигнализатор неисправности	
тормозной системы	527
Сигнализатор неисправности	
систем двигателя	526
Сигнализатор неисправности	
системы электроснабжения	525
Сигнализатор низкого уровня	
моторного масла	522
Сигнализатор падения давления	
моторного масла	523
Устройство для смены компакт-дисков ...	298
Уход за кузовом и салоном автомобиля ...	499

Ф	
Фары	
Автоматическое управление	
освещением	197
Включение	195
Замена галогенных ламп	468, 474
Звуковой сигнал, напоминающий	
о включенном освещении	195
Индикатор включения дальнего	
света фар	96
Индикатор включенного освещения	96
Омыватели фар	191
Система дневного освещения	196
Фильтрующий элемент	
воздухоочистителя	464
Фильтры	
Воздухоочиститель	464

Пылевой фильтр	481
Топливный фильтр	465
Фронтальные подушки безопасности ...	13, 32
Х	
Хранение автомобиля	497
Ц	
Цвет дисплея	323
Цепи противоскольжения	491
Ч	
Часы	330
Э	
Эвакуатор для экстренной перевозки	
автомобиля	542
Экстренное торможение	253
Электрообогреватель заднего стекла	204
Электроподогрев сидений	237
Я	
Яркость (система Compass)	320