

HONDA
The Power of Dreams

CR-V 2,4







РАСШИРЯЯ ГОРИЗОНТЫ

Современный ритм жизни диктует свои условия. Всё чаще и чаще под словом «комфорт» мы подразумеваем свободное личное время, которое мы могли бы потратить на себя и своих близких. Для того чтобы оставаться собой в любой ситуации, крайне важно не зависеть от обстоятельств, сохранять гибкость, быстро принимать решения и уметь выполнять несколько задач одновременно. Поскольку автомобиль в наши дни является неотъемлемой частью жизни каждого, к нему мы предъявляем схожие требования. Он должен быть действительно универсальным, справляться с любыми задачами и, самое главное, – обеспечивать комфорт в любых условиях. Именно таким – универсальным помощником, способным с достоинством выйти из любой ситуации, – мы создавали новый CR-V 2,4.



- Оформление интерьера CR-V 2,4 отличается лаконичностью и простотой форм. Четкие линии основных элементов дизайна создают единое пространство, в центре которого – именно Вы.



- Кожаная отделка салона не только выглядит эффектно, но и приятна на ощупь.



- Качество материалов не оставит равнодушным даже самого искущенного пользователя и всегда будет радовать глаз.

СТИЛЬ

Благодаря яркому и современному дизайну новый CR-V 2,4 просто нельзя не заметить. В экстерьере новинки всё говорит о ее уверенном характере. Рельефные линии кузова подчеркивают аэродинамику автомобиля. Светодиодные огни дневного хода, интегрированные в блок фар, не только привлекают внимание окружающих, но и блестяще справляются со своей функцией. Легкосплавные диски размерности 18" говорят о том, что перед Вами – полноценный кроссовер, готовый к любым испытаниям.

ДИНАМИКА

CR-V 2.4 дарит незабываемые впечатления от каждого километра пройденного пути! Острое рулевое управление и сбалансированная подвеска дают исключительную уверенность при прохождении поворотов, настраивая водителя на динамичный, активный стиль езды, а благодаря уникальной системе полного привода и улучшенной геометрии кузова чувство уверенности не покинет Вас и при смене асфальтовой дороги на внедорожье.



Благодаря уникальной форме переднего бампера угол въезда CR-V составляет 28°, что позволяет автомобилю преодолевать любые, даже самые сложные препятствия.

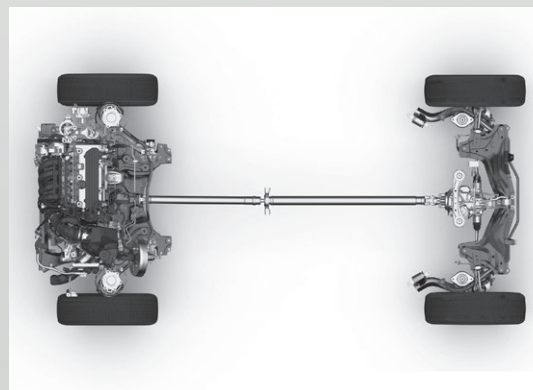

- Интеллектуальная система полного привода готова в любую секунду подключить заднюю ось, исключая малейшее проскальзывание передних колес.



- Эффективный двигатель мощностью 190 л.с. обеспечивает мгновенное ускорение и высокую топливную экономичность



- Уникальная система трансформации салона
- позволяет одним нажатием на ручку в багажнике
- сложить задние сиденья, освобождая тем самым
- невероятные 1 146 л свободного пространства.

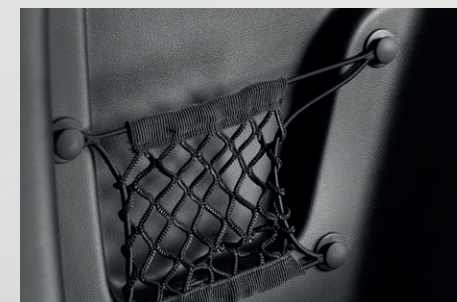

- Сетка и крючок в багажнике – небольшие
- элементы, существенно повышающие уровень
- функциональности, которым отличается CR-V 2.4.



- Множество полок, карманов и отделений для
- мелочей позволяют хранить каждую вещь на
- своем месте.

ВМЕСТИМОСТЬ

CR-V 2,4 – это надежный и уверенный помощник в любом деле! Огромный багажник объемом 589 литров, без преувеличения, является одним из лучших в классе, а широкий проем, низкая погрузочная высота и уникальная система трансформации салона позволят с комфортом осуществлять погрузку и выгрузку любого багажа. Продуманный до мелочей новый CR-V 2,4 готов окружить Вас заботой и теплотой.



КОМФОРТ

Уровень комфорта нового CR-V 2,4 традиционно для модели находится на высоте. Удобный профиль и широкий диапазон регулировок сидений позволяют с комфортом расположиться пассажирам любого роста. Каждый элемент органов управления находится на своем месте. Хорошая обзорность помогает водителю в условиях ухудшенной видимости. Ощутите незабываемое чувство защищенности и уверенности в себе, которое дарит CR-V 2,4.



- Люк с электроприводом доступен в комплектациях Executive и Premium.



- Навигационная система, доступная в комплектации Premium, оснащена функцией передачи информации об уровне загруженности дорог.



- Электрическая регулировка водительского кресла в 8 направлениях.



- В бокс центрального подлокотника вынесены порты USB и AUX, а в комплектации Premium здесь же располагается видеовход, позволяющий подключить любой видеонаоситель.

> Комплектации



	2,4 Elegance 5AT	2,4 Sport 5AT	2,4 Executive 5AT	2,4 Premium 5AT
КОМФОРТ	Интеллектуальный мультинформационный дисплей	•	•	•
	Климат-контроль	2-зонный	2-зонный	2-зонный
	Кожаная отделка салона	–	–	•
	Люк с электроприводом	–	–	•
	Электропривод и обогрев зеркал	•	•	•
	Электропривод складывания зеркал	•	•	•
	Электростеклоподъемники	4	4	4
	Подогрев передних сидений	•	•	•
	Электропривод регулировки сиденья водителя в 8 направлениях с поясничной поддержкой	–	–	•
	Датчик света	–	•	•
	Датчик уровня омывающей жидкости	•	•	•
	Автоматически складываемое зеркало заднего вида	–	•	•
	Карман на спинке переднего водительского сиденья	•	•	•
	Карман на спинке переднего пассажирского сиденья	–	•	•
	Hands Free с технологией Bluetooth	•	•	•
	Камера заднего вида	•	•	•
	Отделка руля и рычага КП кожей	–	•	•
	Круиз-контроль и ограничитель скорости	•	•	•
	Навигация HDD с системой мониторинга трафика	–	–	•
	БЕЗОПАСНОСТЬ	ABS/EBD	•	•
Система курсовой устойчивости (VSA)		•	•	•
Система помощи при подъеме (Hill Start Assist)		•	•	•
Адаптивный электроусилитель руля (EPS)		•	•	•
Подушки безопасности		8	8	8
Иммобилайзер		•	•	•
Центральный замок		•	•	•
Противоугонная сигнализация		•	•	•
АУДИОСИСТЕМА	Ni-Fi CD, MP3-магнитола с управлением на рулевом колесе. Входы USB, AUX	•	•	•
	Жесткий диск, функция воспроизведения DVD-дисков, видеовход в подлокотнике	–	–	•
	Кол-во динамиков	4	6	6
	Сабвуфер	–	–	•
ОСВЕЩЕНИЕ	Светодиодные дневные ходовые огни	•	•	•
	Противотуманные фары	–	•	•
	Подсветка зеркал в солнцезащитных козырьках	–	•	•
ЭКСТЕРЬЕР	Тонировка задних стекол	–	•	•
	Рейлинги на крыше	–	•	•
	Легкосплавные колесные диски	18"	18"	18"
	Брызговики передние и задние	•	•	•
	Запасное колесо	докатка	докатка	докатка
	Окраска металлик/перламутр*	○	○	○
Окраска зеркал и дверных ручек в цвет кузова	•	•	•	

> Технические характеристики

ГАБАРИТНЫЕ РАЗМЕРЫ	Общая длина, мм	4550	
	Общая ширина, мм	1820	
	Общая высота, мм	1685	
	Колесная база, мм	2620	
	Радиус разворота, м	5,5	
	Объем багажника (по VDA), л	589	
ВЕС	Количество мест	5	
	Снаряженная масса, кг	1569–1608	
ДВИГАТЕЛЬ	Полная масса, кг	2070	
	Тип двигателя	2,4 DOHC i-VTEC	
	Максимальная мощность, л.с. / об. мин.	190/7000	
	Максимальный крутящий момент, Нм / об. мин.	220/4300	
	Объем двигателя, см³	2354	
	Степень сжатия	10,0	
ТРАНСМИССИЯ	Диаметр цилиндра, мм	87	
	Ход поршня, мм	99	
	Тип привода	подключаемый, интеллектуальный полный привод (Real Time 4WD)	
	Автоматическая КП	5-ступенчатая с электронным управлением	
ХОДОВАЯ ЧАСТЬ	Рулевое управление	шестерня-рейка, с электроусилителем и электронным регулированием усилия; от упора до упора – 3,16 оборота	
	Тип подвески	передняя	МакФерсон, со стабилизатором
		задняя	многорычажная на двойных рычагах
	Тип тормозов	дисковые, вентилируемые с 4-канальной ABS	
ДИНАМИЧЕСКИЕ ХАРАКТЕРИСТИКИ	Диаметр тормозных дисков, мм	передние	296
		задние	305
ПОТРЕБЛЕНИЕ ТОПЛИВА	Максимальная скорость, км/ч	184	
	Разгон 0–100 км/ч, с	10,7 (для бензина Аи-92; для бензина с более высоким октановым числом значение может быть меньше)	
ШИНЫ И ДИСКИ	Потребление топлива на 100 км, л	городской цикл	11,9
		загородный цикл	6,5
		смешанный цикл	8,4
Тип используемого топлива	Аи-92		
Объем топливного бака, л	58		
ШИНЫ И ДИСКИ	Размер шин	225/60R18	
	Диаметр дисков	18X7J	



4550 мм



1685 мм

1820 мм
(2095 мм с учетом зеркал)

> Цвета кузова и варианты отделки

Alabaster Silver – металл **NH-700M**

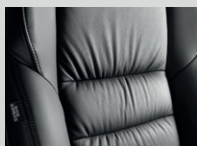

Crystal Black – перламутр **NH731P**

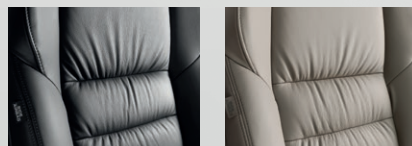

Kona Coffee – металл **YR-600M**

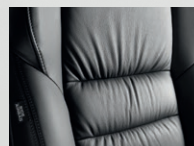

Polished Metal – металл **NH-737M**

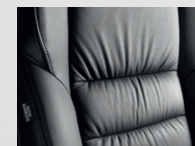

Basque Red – перламутр **R-548P**



Twilight Blue – металл **B-570M**



Urban Titanium – металл **YR-578M**

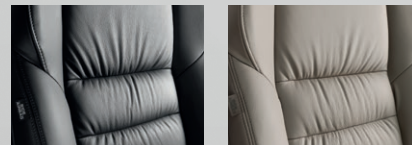

White Diamond – перламутр **NH-603 PX**

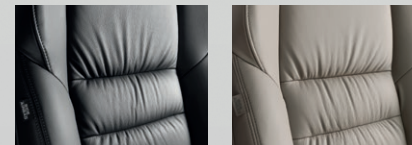

> Аксессуары

Стиль



Подсветка передней зоны ног



Подсветка задней зоны ног

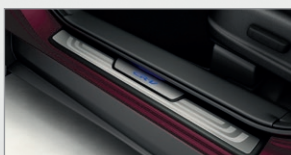

Накладки на пороги с подсветкой

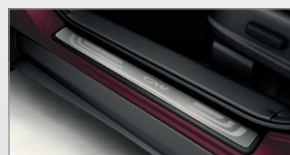

Накладки на пороги



Накладка на бампер

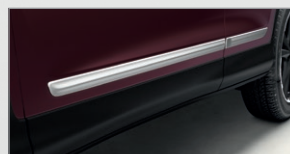

Декоративная накладка дверей



Спойлер задней двери



Боковые молдинги

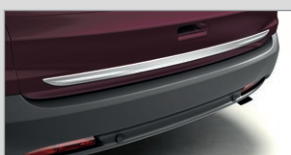

Накладка задней двери



Накладки на противотуманные фары

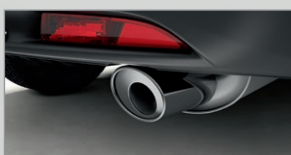

Насадка на выхлопную трубу, овальная

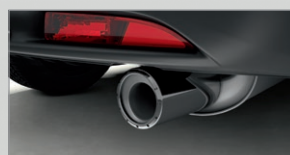

Насадка на выхлопную трубу, круглая

Комфорт



Дефлекторы дверей

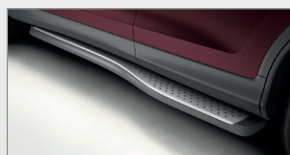

Пороги боковые



Подсветка зоны дверей



Полиуретановые ковры салона



Полиуретановый поддон багажника

Защищенность

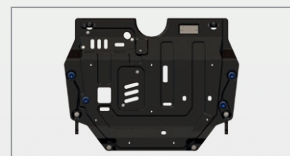

Защита картера



Защита колесных арок – передние и задние



Задняя нижняя защита

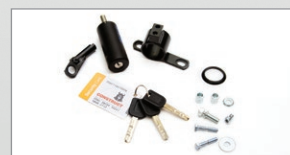

Замок капота и КПП



Аварийный комплект

Универсальность



Багажник на крышу



Крепление для транспортировки велосипеда



Крепление для лыж и сноубордов



Разделитель-перегородка багажного отделения



Кожр на крышу, 350 л

Легкосплавные диски



17" ARMUS



18" LYRA



19" VEGA



19" CURSA



19" SIRIUS



19" ORION

> Опционные пакеты

Пакет «Комфорт»



Резиновые ковры – передние и задние

Защита картера



Пакет «Комфорт Плюс»



Пакет «Комфорт» + поддон багажника

«Когда перестаешь мечтать, жизнь теряет смысл.
Вот почему я буду добиваться целей, пока не умру.
Всегда необходимо следовать за мечтой».

Соичиро Хонда,
Основатель «Хонда Мотор Компани»



ООО «Хонда Мотор РУС»

142784 Россия, Московская область, а/я 146
www.honda.co.ru

Производитель оставляет за собой право изменять спецификации, включая цвет автомобиля, без предварительного уведомления. Изменения могут носить любой характер. Однако все усилия были приложены к тому, чтобы информация, представленная в этой брошюре, была точна. Также просим принять во внимание то, что на некоторых фотографиях представлены не поставляющиеся на российский рынок комплектации. Несмотря на все прилагаемые усилия по соблюдению максимальной точности, брошюры составляются и производятся за несколько месяцев до вывода модели на рынок и не всегда отражают последующие изменения спецификаций. За максимально точной информацией просим Вас обращаться к официальным дилерам, особенно если Ваш выбор обусловлен наличием тех или иных опций, представленных в брошюре.

Ваш официальный дилер



Просканируйте QR-код для открытия
страницы CR-V 2,4

facebook www.facebook.com/hondarussia

В контакте www.vkontakte.ru/hondarussia

twitter www.twitter.com/#!/honda_russia

You Tube www.youtube.com/russiahonda